

Kusters

Cooling < Industrial Heating

Gebruikershandleiding

Split airconditioning wandmodel

GWH09UB-K3DNA4F/I
GWH12UB-K3DNA4F/I
GWH18UC-K3DNA4F/I

**Lees voor het in gebruik nemen eerst deze
gebruiksaanwijzing aandachtig door.**





Producent van 65 miljoen airconditioners per jaar

Weet u wie Gree is?

- # Gree is de grootste airconditioningfabrikant ter wereld
- # Een op de drie wereldwijd geleverde airco's is gemaakt door Gree
- # Totale oppervlakte Gree fabriek: 2 miljoen m²
- # Totaal negen productie vestigingen
- # Zeven productie vestigingen in China, een in Brazilië en een in Pakistan
- # Complete productie in eigen beheer
- # Meer dan 12.700 verschillende apparaten
- # Meer dan 300 miljoen gebruikers wereldwijd
- # 80.000 medewerkers
- # Jaarproductie RAC: 60 miljoen stuks
- # Jaarproductie CAC: 5.5 miljoen stuks
- # Nummer 1 ... van 'Made in China' naar 'Created in China'

Gree, the Master of Core Technology, ...

for the Clearer Sky and Greener Earth



INHOUD

Instructies

Waarschuwing	3
Belangrijke informatie	4
Onderdelen	5

Uitleg displays

Knoppen op de afstandsbediening	6
Uitleg van de toetsen op de afstandsbediening	7
Uitleg toets combinaties op de afstandsbediening	11
Werking	11
Vervangen van de batterijen	12
Noodsituatie	12

Onderhoud

Schoonmaken en onderhoud	13
--------------------------	----

Storingen

Storingsanalyse	15
-----------------	----

Installatie voorschriften

Installatie diagram	18
Gereedschap voor installatie	19
Keuze plaats binnendeel	19
Voorschriften voor elektrische aansluiting	20

Installatie

Installatie binnendeel	21
Installatie buitendeel	25
Vacumeren	27
Lekdichtheid controle	27
Controle na installatie	27

Test en werking

Uittesten	27
-----------	----

Bijlage

Installeren sneeuw beschermer (optie)	28
Voorschriften koelleidingen	29
Montage koelleidingen	30
Quick installation guide	31

Deze airconditioning is niet bedoeld voor gebruik door mensen, inclusief kinderen, met een beperkte kennis, zonder dat ze worden geïnstrueerd door een bevoegd persoon. Kinderen mogen de airconditioner alleen bedienen onder toezicht.



Als de airconditioner niet meer wordt gebruikt en moet worden afgebroken laat dit dat doen door een erkend koeltechnisch bedrijf dat hiervoor bevoegd is.

Waarschuwing



Waarschuwing

- Sluit de airconditioner altijd aan op een aparte groep, met een eigen geaard stopcontact.
- Schakel de voeding uit voor men met onderhoud begint. Het kan een elektrische schok veroorzaken.
- Spuit niet rechtstreeks met water op het binnendeel. Het kan een elektrische schok veroorzaken of een kortsluiting.
- Knoei niet met water over de afstandsbediening, dit kan kortsluiting veroorzaken.
- Probeer het toestel niet zelf te repareren, dit kan een elektrische schok of nog meer schade veroorzaken. Neem contact op met uw koeltechnische installateur voor reparatie.
- Blokkeer de uitblaas niet, dit kan storingen veroorzaken.
- Indien het toestel verplaatst zou moeten worden, neem dan contact op met uw koeltechnische installateur. Alleen gekwalificeerd personeel mag dit uitvoeren.
- Ga niet op het buitendeel zitten of staan, dit kan schade en ongelukken veroorzaken.
- Steek nooit uw vingers in het binnen of buitendeel, dit kan ernstig letsel veroorzaken.
- Het toestel moet deugdelijk geaard worden. Foutieve of geen goede aarde kan schade voor het toestel opleveren.
- Plaats altijd een werkschakelaar. Dit moet volgens de geldende normen.
- Installatie en onderhoud moet gebeuren door gekwalificeerd personeel.

Werkgebied temperatuur

	Binnen DB/WB (°C)	Buiten DB/WB (°C)
Maximaal koelen	32/23	54/26
Maximaal verwarmen	27/-	24/18

- Operationeel temperatuurbereik (buitentemperatuur) voor koelen is -18°C ~ 54°C
- Operationeel temperatuurbereik (buitentemperatuur) voor verwarmen zonder verwarmingslint is -15°C ~ 24°C
- Operationeel temperatuurbereik (buitentemperatuur) voor verwarmen met verwarmingslint is -30°C ~ 24°C

Belangrijke notitie

Koppeling instructies



Dit model maakt gebruik van radiografische afstandsbediening. Voor gebruik dient het binnendeel gekoppeld te worden met de afstandsbediening. Hieronder staat aangegeven hoe de koppeling tot stand wordt gebracht.

Koppeling afstandsbediening

Wanneer het binnendeel in de standby modus staat ga binnen een straal van 2 meter voor het apparaat staan en houdt  toets 3 seconden ingedrukt zodat er een koppeling tot stand wordt gebracht. Het binnendeel maakt een geluid wanneer de koppeling is volbracht. Mocht de koppeling niet lukken ga dan dichterbij het binnendeel staan en voor het nog een keer uit.

Kusters 
Cooling < Industrial Heating

Onderdelen

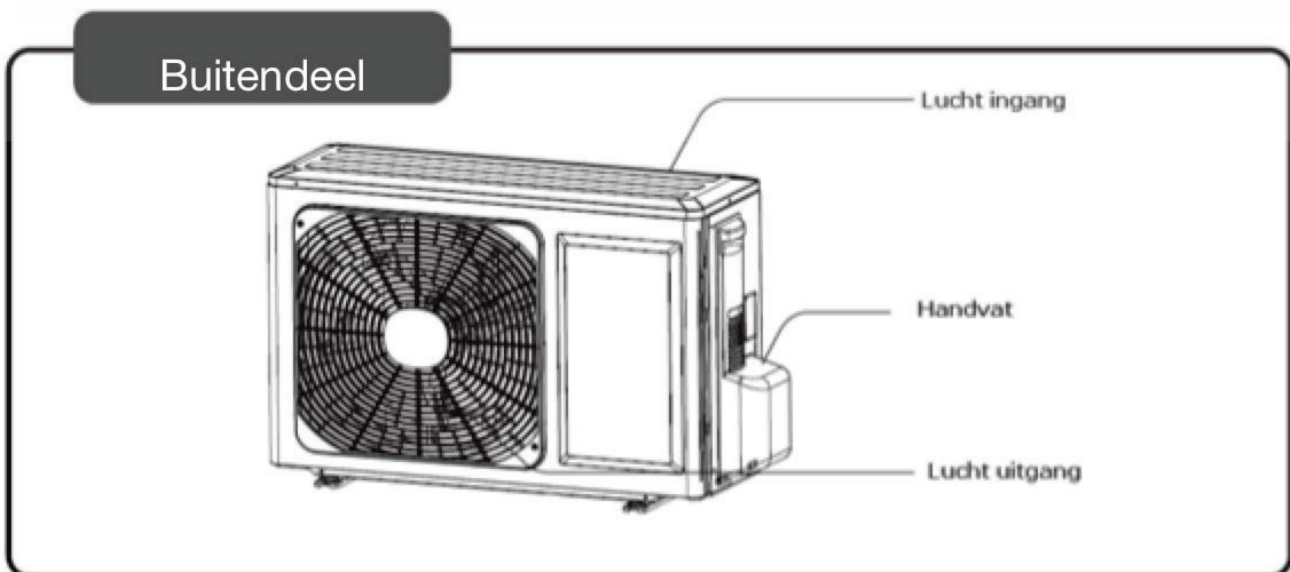
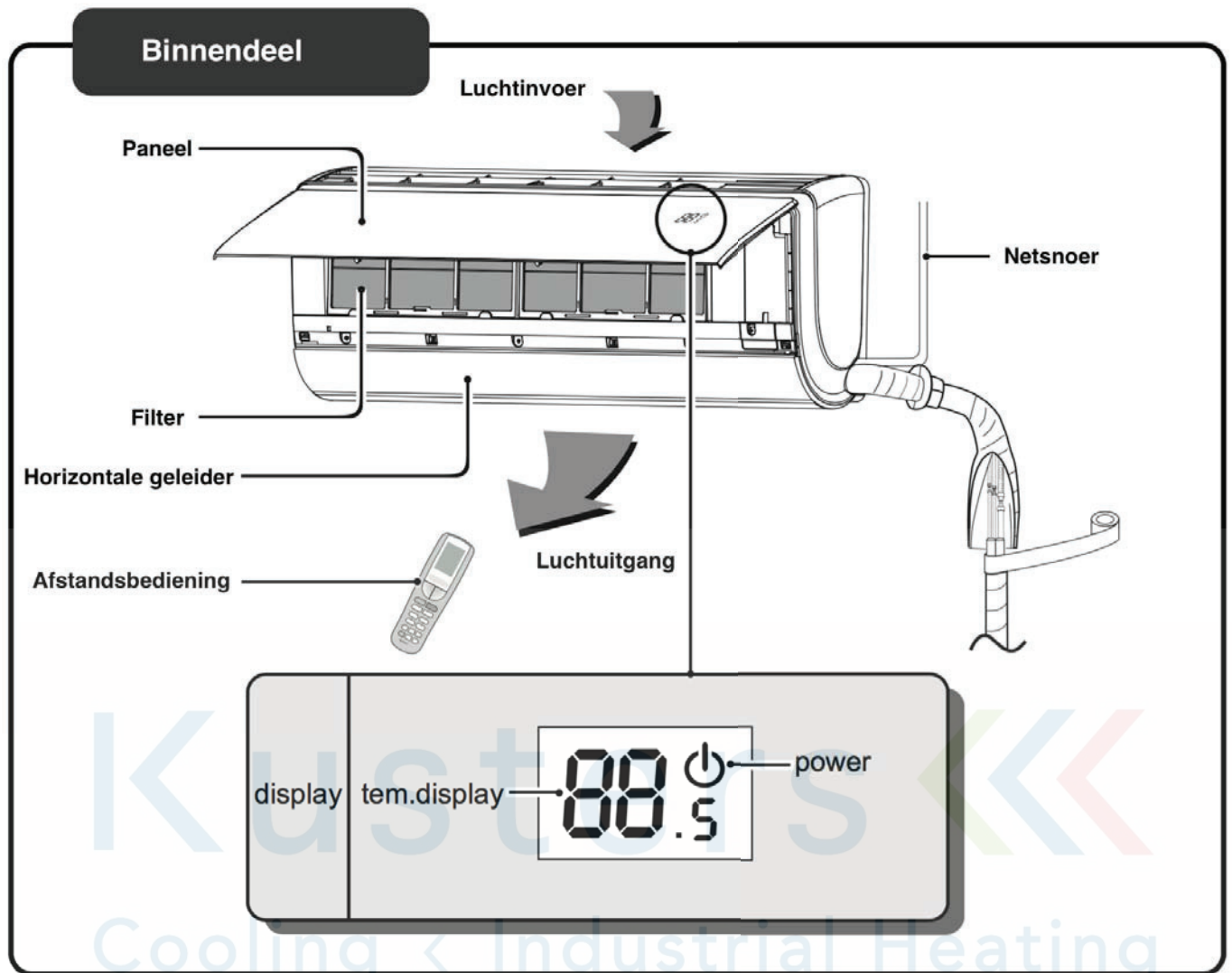

Opmerking:

Het product kan verschillen van het actuele product, kijk naar het geleverde product.

Knoppen afstandbediening



Uitleg iconen op het display

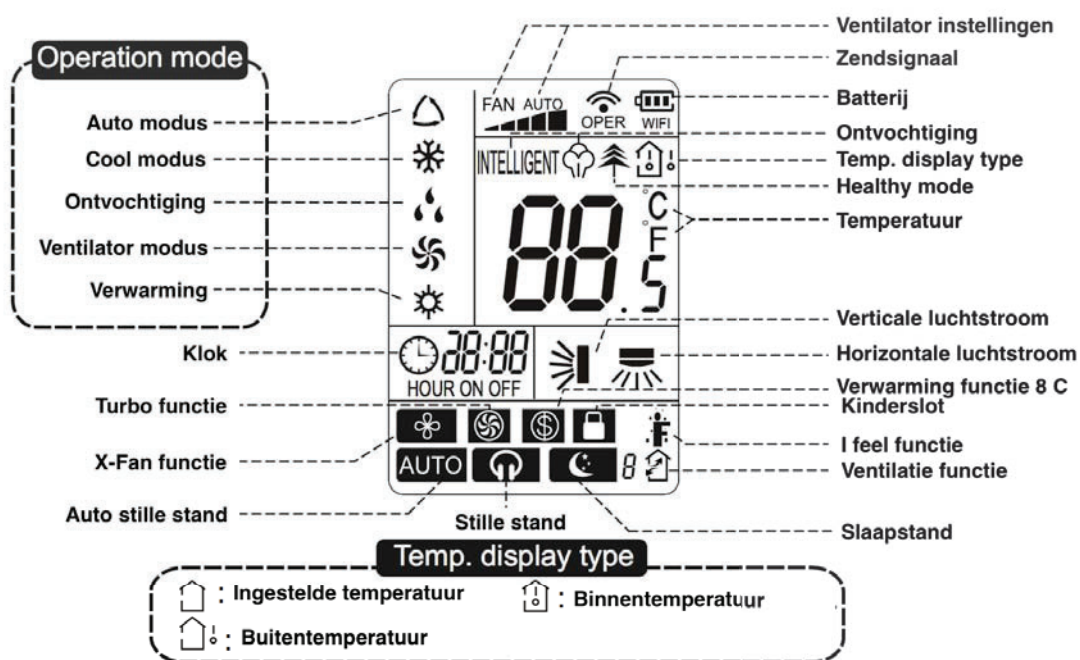

Uitleg toetsen op de afstandbediening

Opmerking:

- Na het inschakelen van de voeding is een pieptoon hoorbaar en de indicator "⏻" rood gekleurd. De airconditioner is nu te bedienen met de afstandsbediening.
- Als het toestel is ingeschakeld, zal bij iedere bediening, het "📶" signaal icoon op de afstandsbediening één keer knipperen. Het toestel zal tevens iedere keer een pieptoon laten horen, dit geeft aan dat het signaal naar het toestel wordt gezonden.
- Als het toestel is uitgeschakeld, geeft het display van de afstandsbediening de ingestelde temperatuur aan. Als het toestel is ingeschakeld, dan laat het display de ingeschakelde functies zien.

1 Aan / uit Toets

Druk op deze toets om het toestel aan ("⏻" groene indicator brandt, kan per toestel anders zijn) en uit te schakelen. Er klinkt een pieptoon.

2 "+" of "-" Toets

- Na het drukken op de "+" of "-" toets, wordt de ingestelde temperatuur veranderd met 0,5° C. Door de toetsen langer dan 2 sec. vast te houden gaat dit instellen sneller. De temperatuur op het toestel zal ook mee veranderen
- Tijdens de TIMER ON of TIMER OFF mode kunt u d.m.v. deze toetsen ook de tijd instellen. Voor verdere informatie hierover zie TIMER toets.

3 Cool Toets

Druk op deze toets om de koel modus in te schakelen.

4 Heat Toets

Druk op deze toets om de verwarming modus in te schakelen.

5 Ventilator toets

Door meerdere malen op deze toets te drukken wordt de snelheid aangepast.

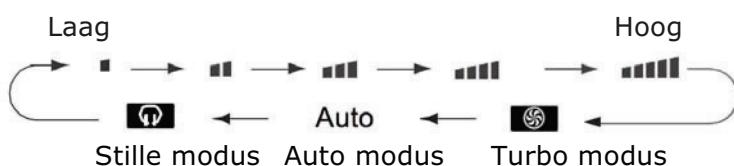

Notitie



- Turbo functie is niet beschikbaar in de auto en ontvochtiging modus
- Als de slaapstand wordt ingedrukt gaat het apparaat automatisch in de stille stand
- In de auto en ontvochtiging modus werkt de ventilator in de laagste stand en kan niet worden aangepast.
- In de automatische stand past het apparaat zelf de snelheid van de ventilator

6 I-Feel

I-Feel maakt het mogelijk om een gewenste temperatuur te krijgen in de omgeving van de afstandsbediening. De afstandsbediening fungeert als de thermostaat en het binnendeel pas zich aan om de gewenste temperatuur te krijgen op de locatie van de afstandsbediening.

7 Horizontale swing

De luchtstroom kan in de horizontale richting op verschillende manieren worden ingesteld.

- Door eenmaal op de  toets te drukken dan wordt de normale swing modus ingesteld. Om de swing modus uitschakelen moet er nog een keer op deze toets worden gedrukt.
- Activeren uitgebreide vaste modus. Wanneer het apparaat in de standby modus staat druk tegelijkertijd op de "+" en de  toets het  gaat twee keer knipperen door op de knop te drukken is het mogelijk de gewenste richting te bepalen.

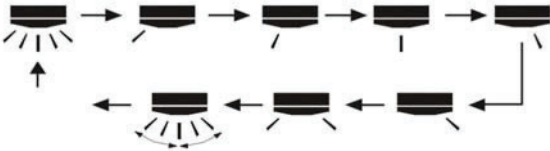

8 MODE Toets

Druk op deze toets om de volgende keuze te maken.



- Bij keuze AUTO, zal het toestel automatisch werken afhankelijk van de ruimte temperatuur. De ingestelde temperatuur is niet zichtbaar en wordt ook niet zichtbaar. Druk op de "FAN" toets om de ventilatorsnelheid in te stellen. Druk op  of  om de uitblaas richting in te stellen.
- Bij de keuze Cool, zal het toestel werken in de verkoelingsstand. De koel indicator  op het toestel is aan. Druk op "+" of "-" om de temperatuur in te stellen. Druk op de "FAN" toets om de ventilatorsnelheid in te stellen.
- Bij de keuze Dry, zal het toestel werken in de ontvochtigingsstand op lage snelheid. De Dry indicator  op het toestel is aan. In deze stand kan de ventilatorsnelheid niet worden ingesteld.
- Bij de keuze Fan, zal het toestel werken in de ventileren mode. De FAN indicator is aan. Alle andere indicatoren zijn uitgeschakeld.
- Bij de keuze Heat, zal het toestel werken in de verwarmingsstand. De Heat indicator  op het toestel is aan. Druk op de "FAN" toets om de ventilatorsnelheid in te stellen. Druk op "+" of "-" om de temperatuur in te stellen.

Opmerking:

Om een koude uitblaas te voorkomen tijdens het verwarmen, zal de ventilator met een vertraging van 1- 5 minuten starten. (afhankelijk van de ruimte temperatuur)

De temperatuur kan worden ingesteld van 16° C ~ 30° C. de ventilator snelheid kon worden ingesteld op: Auto, laag, midden en hoge snelheid.

9 Verticale swing

De luchtstroom kan in de horizontale richting op verschillende manieren worden ingesteld.

- Door eenmaal op de  toets te drukken dan wordt de normale swing modus ingesteld. Om de swing modus uitschakelen moet er nog een keer op deze toets worden gedrukt.
- Activeren uitgebreide vaste modus. Wanneer het apparaat in de standby modus staat druk tegelijkertijd op de "+" en de  toets het  gaat twee keer knipperen door op de knop te drukken is het mogelijk de gewenste richting te bepalen.

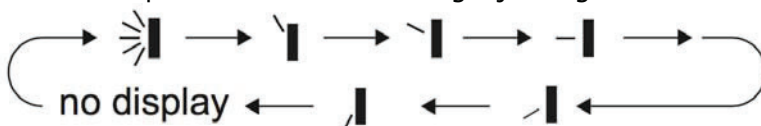

Uitleg knoppen op de afstandbediening

10 Timer on/off toets

- **TIMER ON instellen**
Druk als het toestel uit staat op de TIMER toets. Op het display is HOUR en ON knipperend te zien. Druk binnen 5 sec. op de "+" of "-" toets om de tijd in te stellen. Door eenmaal te drukken verandert de tijd in stappen van 30 minuten. Door deze knop langer vast te houden zal dit sneller gaan. Als de tijd is ingesteld druk dan op de TIMER toets. De tijd is nu ingesteld. Controleer voor het instellen van de timer of de actuele tijd goed staat ingesteld.
- **TIMER OFF instellen**
Druk tijdens bedrijf op de TIMER toets. Op het display is HOUR en OFF knipperend te zien. Druk binnen 5 sec. op de "+" of "-" toets om de tijd in te stellen. Door eenmaal te drukken verandert de tijd in stappen van 30 minuten. Door deze knop langer vast te houden zal dit sneller gaan. Als de tijd is ingesteld druk dan op de TIMER toets. De tijd is nu ingesteld. Controleer voor het instellen van de timer of de actuele tijd goed staat ingesteld.

Opmerking:

- Het instel bereik van de TIMER is: 0,5 – 24 uur.
- De tijd interval tussen twee instelling moet groter zijn dan 5 sec., anders zal de afstandsbediening de instellingen automatisch verwijderen.

11 Klok instellen

Om de tijd in te stellen druk op de "CLOCK" toets. De klok  in het display begint te knipperen. Druk binnen 5 seconden op een van de pijltjes om de tijd aan te passen.

▲: Tijdstelling verhogen

▼: Tijdstelling verlagen

Om de tijdstelling met grotere stappen te maken houdt dan de pijl iets langer ingedrukt. Om de tijd te bevestigen druk dan nogmaals op de "CLOCK" toets

12 Ventilatie modus

Om de luchtkwaliteit te vergroten is er de mogelijkheid om de filter in te schakelen. Druk op eenmaal  om de functie in te schakelen. Druk 2 keer op de deze knop voor gefilterde buitenlucht. Druk 3 keer op de toets om de binnen lucht te verversen. Als er 4 keer op toets wordt gedrukt wordt er geventileerd en bij 5 keer drukken wordt de het binnenklimaat aangevuld met buitenlucht.



13 Temperatuur

Druk op deze toets te drukken en we kunnen achter elkaar volgens, de ingestelde temperatuur, de ruimte temperatuur en de buitentemperatuur aflezen op het display van het binnendeel.

De temperatuur is af te lezen volgens onderstaande afbeelding:

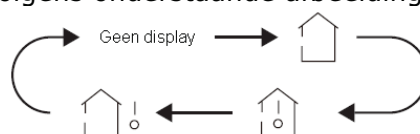

- Bij keuze "  " of geen display , geeft het display de ingestelde temperatuur aan.

- Bij keuze "🏠", geeft het display de werkelijke ruimtetemperatuur aan.
- Bij keuze "🏠❄️", geeft het display de werkelijke buitentemperatuur aan.

Opmerking:

De buiten temperatuur uitlezing is niet voor alle modellen beschikbaar

- Bij keuze "🏠❄️", geeft het display dan de ingestelde buitentemperatuur aan. Dit is alleen voor toestellen met een dubbele 8-display.

14 X-fan

Deze toets werkt alleen in de cool en dry stand en het volgende icon ❄️ is zichtbaar op de afstandsbediening

Na het inschakelen van deze functie, zal na het uitschakelen van het toestel, de ventilator van het binnendeel nog een tijd op lage snelheid door blijven draaien. Deze functie zorgt ervoor dat het achtergebleven water in het binnendeel wordt afgevoerd.

Als deze functie is ingeschakeld en men druk nog een keer op deze toets dan zal de ventilator direct stoppen.

15 LIGHT Toets

Druk op deze toets om het display en de indicatoren van het binnendeel uit te schakelen. Druk nog een keer op deze toets om weer in te schakelen, op het display van de afstandsbediening zal het volgende symbool te zien zijn "💡".

16 SLEEP Toets

Door op deze toets te drukken kan er een keuze worden gemaakt uit 4 slaapstanden.

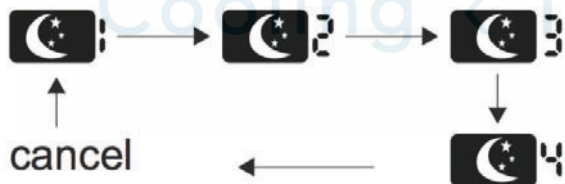

Bij de eerste en de tweede functies zijn voor ingestelde slaap curves ingesteld. De derde en de vierde zijn

17 WiFi Toets

Houdt deze knop 3 seconden ingedrukt om de WiFi aan en uit te schakelen.

Om de WiFi te resetten moet het apparaat in de standby modes staan en moet er tegelijkertijd de mode toets en de WiFi toets worden ingedrukt.

Kinderslot

Druk de toetsen "+" en "-" tegelijk in om deze functie in te schakelen. Door dit nog een keer te herhalen wordt deze functie weer uit te schakelen.

Op het display zal het volgende icoon "🔒" te zien zijn.

Als deze functie is ingeschakeld en de afstandsbediening wordt gebruikt dan zal dit icoon "🔒" drie maal knipperen en geen signaal uitzenden.

Omschakelen van °C naar °F

Als het toestel is uitgeschakeld, druk de toetsen "-" en "MODE" tegelijk in om om te schakelen.

Energiezuinige modus

Zet het apparaat in de koel modus en druk tegelijkertijd op "TEMP" en "Clock". Op de afstandsbediening zijn de tekens SE zichtbaar geworden. Voor het uitschakelen van de energie modus moet het zelfde nog een keer herhalen.

Anti bevriezing modus (8)

Deze modus zorgt er voor dat als de binnentemperatuur niet zakt onder 8 graden Celsius om te voorkomen dat in winter de ruimte te veel afkoelt. Druk de toetsen "TEMP" en "CLOCK" tegelijk in om deze functie in te schakelen. Op de afstandsbediening verschijnt het volgende symbool 🌡️. Volg de zelfde stappen om deze modus uit te zetten.

Wi-Fi Functie

Het is bij deze modellen mogelijk om een Wi-Fi module te bestellen. Met deze module is het mogelijk om de airconditioner door middel van een smart Phone te bedienen. Om Wi-Fi in en uit te schakelen druk je tegelijk op "MODE" en "TURBO". Het woord **WIFI** is nu zichtbaar op de afstandsbediening. Om de Wi-Fi module te resetten houdt u 10 seconden lang "MODE" en "TURBO" ingedrukt.

Werking

1. Na het inschakelen van de voeding, druk op "ON/OFF" op de afstandsbediening om het toestel in te schakelen.
2. Druk op de "MODE" toets om de gewenste mode te selecteren: AUTO, COOL, DRY, FAN, HEAT.
3. Druk op de toetsen "+" en "-" om de gewenste temperatuur in te stellen. (In de auto mode kan men geen temperatuur instellen)
4. Druk op "FAN" om de gewenste ventilator snelheid te selecteren: auto, low, medium en high.
5. Druk op "swing" om de uitblaas richting in te stellen.

Vervangen van batterijen

1. Schuif het deksel aan de achterzijde gemarkeerd met  open zoals hierlangs afgebeeld.
2. Plaats twee nieuwe "AAA 1,5 V" batterijen. Controleer de polariteit van de batterijen.
3. Schuif het deksel weer dicht.

Op de afstandsbediening wordt er een batterij indicatie aangegeven. Wanneer  icon begint te knipperen moeten de batterijen worden vervangen

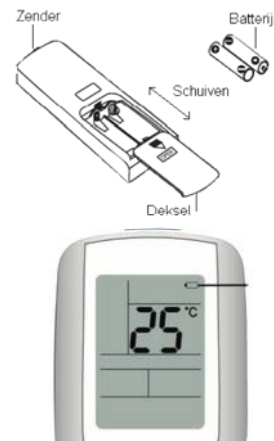

Opmerking

- Richt voor een goede bediening met de afstandsbediening op de ontvanger van het binnendeel
- De afstand tussen de afstandsbediening mag niet groter zijn dan 8 meter en er mogen geen obstakels aanwezig zijn.
- Het signaal kan door diverse factoren worden beïnvloed, de afstand wordt hierdoor automatisch kleiner.
- Vervang de batterijen alleen door hetzelfde type.
- Verwijder de batterijen als de afstandsbediening langdurig niet wordt gebruikt.
- Als de afstandsbediening slecht of niet reageert vervang dan de batterijen.

Noodsituatie

Indien de afstandsbediening stuk of kwijt is, gebruik dan de AUX. Knop om het toestel aan en uit te schakelen
Als het toestel is ingeschakeld dan functioneert deze in de AUTO mode.

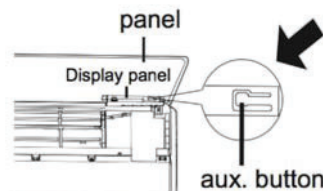

Schoonmaken en Onderhoud

Note:

- Schakel de voeding uit voordat u begint met schoonmaken of onderhoud van de airconditioner.
- Spuit niet rechtstreeks met water op de airconditioner, dit kan elektrische storingen veroorzaken.
- Gebruik geen reinigingsmiddelen of oplosmiddelen die de airconditioner kunnen beschadigen.

Schoonmaken van het voorpaneel

Gebruik voor het schoonmaken van het voorpaneel een zachte droge, of een licht vochtige doek om te reinigen

Filter reinigen

1 **Openen paneel**

Trek het paneel naar voren zoals op de afbeelding. Doe dit altijd met gepaste kracht.



3 **Schoonmaken filter**

Gebruik een stofzuiger of reinig met water. Als het filter erg verontreinigd is gebruik dan warm water (lager dan 45 °C) om te reinigen en plaats het dan op een plaats waar deze kunnen drogen.

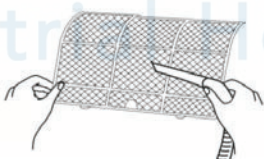

2 **Verwijderen filter**

Verwijder de filter zoals aangegeven op de afbeelding



4 **Terug plaatsen filter**

Plaats de filter terug zoals aangegeven op de afbeelding en sluit het paneel weer dicht

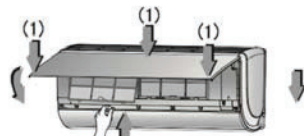

Opmerking

- De filters moeten minimaal één keer per drie maanden worden gereinigd. Afhankelijk van het gebruik meerdere keren per drie maanden.
- Na het verwijderen van de filter niet aan de lamellen komen, deze zijn scherp.
- Gebruik geen hulp middelen om de filters te drogen, zoals een föhn.

schoonmaken en Onderhoud

Controle voor het seizoen

1. Controleer of alle Lucht in en lucht uitgangen niet geblokkeerd worden.
2. Controleer of de werkschakelaar, stekker e.d. goed zijn aangesloten.
3. Controleer of de filters schoon zijn
4. Controleer de opstelling van het buitendeel, balkjes muurbeugel enz.
5. Controleer of de condenswater afvoer nog goed en open is.

Controle na het seizoen

1. Schakel de voeding uit.
2. Maak filters schoon van het binnendeel.
3. Controleer de opstelling van het buitendeel, balkjes muurbeugel enz.

Opmerking voor afbraak

1. Vele verpakkingsmaterialen zijn recyclebaar, deponeer deze in de daarvoor bestemde afvalbakken.
2. Afbraak van de airconditioner mag alleen gebeuren door erkend personeel, neem hiervoor contact op met uw koeltechnisch installateur.

Onderhoudscontract

Wij raden onze klanten aan om een onderhoudscontract af te sluiten bij hun koeltechnische installateur. Door jaarlijksondehoud wordt de levensduur van het apparaat vergroot en zullen er minder storingen voorkomen.

Storingsanalyse

Algemene storing analyse

Controleer eerst of u d.m.v. onderstaande vragen uw probleem kunt oplossen, voordat u contact met de service opneemt. Mocht u geen antwoord kunnen vinden, neem dan contact op met uw koeltechnische installateur.

Probleem	Controleer	Oplossing
Het binnendeel reageert niet op de afstandsbediening of de afstandsbediening werkt niet goed	• Of het signaal verstoord word.(statisch elektriciteit, stabiele voeding	• Trek de stekker eruit. Plaats de stekker na 3 minuten weer terug en schakel het toestel opnieuw in.
	• Of de afstandsbediening binnen het bereik van zendsignaal is	• Signaal afstand is 8 meter.
	• Zijn er obstakels ?	• Verwijder de obstakels.
	• Of de afstandsbediening op het ontvangst venster gericht wordt.	• Selecteer een goede hoek en pas de afstand aan
	• Of het signaal te zwak is, het display zwak is, of uit	• Vervang de batterijen
	• Of er wat op het display aanwezig is.	• Controleer of de afstandsbediening stuk is, vervang deze.
	• Of er een fluorescent lamp in de ruimte aanwezig is	• Ga met de afstandsbediening dichterbij het toestel staan • Schakel de lamp uit en probeer opnieuw.
Geen lucht uit het binnendeel	• Of de lucht uitgang van het binnendeel is geblokkeerd.	• Verwijder de blokkade.
	• Of er tijdens verwarmen, de ruimtetemperatuur is bereikt	• Na het bereiken van de ruimtetemperatuur stopt de ventilator.
	• Verwarm mode is net ingeschakeld?	• Dit hoort zo, toestel begint pas na een vertraging van een aantal minuten.
De complete airconditioner werkt niet.	• Geen voeding	• Schakel voeding in
	• Stekker aangesloten	• Steek stekker in.
	• Zekering stuk of aardlekschakelaar uit?	• Plaats nieuwe zekering of schakel de aardlekschakelaar in.
	• Bedrading probleem, of stuk.	• Neem contact op met uw koeltechnische installateur.
	• Het toestel is direct weer opnieuw gestart na uitschakelen.	• Wacht 3 minuten en schakel het toestel opnieuw in.
	• Of de mode die gekozen is goed is.	• Kies een ander functie.
Er kom waterdamp uit het toestel.	• Of er een hoge luchtvochtigheid in combinatie met hoge ruimte temperatuur in de ruimte aanwezig is.	• Dit komt doordat de aangezogen lucht snel afkoelt. Na verloop van tijd zal de vochtigheid en temperatuur zakken en lost dit probleem vanzelf op.
De ingestelde temperatuur wordt niet bereikt	• Of de Auto mode is gekozen	• Schakel de juiste mode in
	• De in te stellen temperatuur valt buiten de grenzen van het toestel	• Instel temperatuur 16°C ~30°C.
Koelen of verwarmen is niet goed.	• Te lage spanning	• Controleer de toevoer spanning
	• Filters zijn vuil	• Reinig de filters
	• Ingestelde temperatuur binnen het bereik	• Stel de temperatuur goed in.
	• Ramen of deuren open	• Sluit deze.

Storingsanalyse

Probleem	Controleer	Oplossing
Er komt een vreemde lucht uit het toestel.	<ul style="list-style-type: none"> • Of er een bron is die deze lucht veroorzaakt. Sigaretten e.d. 	<ul style="list-style-type: none"> • Verwijder deze bron • Reinig de filters • Laat onderhoud doen door een koeltechnisch installateur.
Plotseling uitschakelen van de airconditioner	<ul style="list-style-type: none"> • Of er een oorzaak is voor dit uitschakelen, onweer beïnvloeden door andere bedieningen enz. 	<ul style="list-style-type: none"> • Schakel de voeding uit en schakel opnieuw in.
Het buitendeel is nat	<ul style="list-style-type: none"> • Is de verwarmen mode ingesteld? 	<ul style="list-style-type: none"> • Tijdens het ontdooien in de verwarmen mode is dit normaal.
Water "geruis"	<ul style="list-style-type: none"> • Toestel is net in of uitgeschakeld? 	<ul style="list-style-type: none"> • Het geluid wordt veroorzaakt door het koelmiddel in de airconditioner.
"Krakend" geluid	<ul style="list-style-type: none"> • Toestel is net in of uitgeschakeld? 	<ul style="list-style-type: none"> • Dit geluid wordt veroorzaakt door het opwarmen of afkoelen van het binnendeel, het materiaal "zet" zich op dat moment.

Kusters 

Cooling < Industrial Heating

Storingsanalyse

Storing codes

Indien er zich een storing voordoet, dan zal de temperatuur indicator van het binnendeel een storingscode aangeven. Controleer onderstaande tabel voor omschrijving.

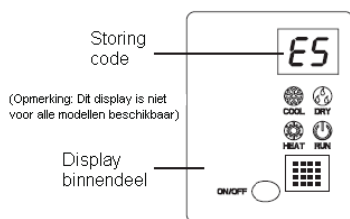

Onderstaand diagram is puur indicatief. Controleer voor het juiste product de bijgeleverde informatie

Onderstaande lijst zijn een geselecteerd aantal code, voor meer codes informeer bij uw koeltechnisch installateur.

Storing codes	Probleem oplossen
Verwarmen indicator !0 sec. AAN 0,5 Uit	Dit is de ontdooistatus, dit is normaal
C5 (Na inschakelen van de voeding, geeft het toestel een pieptoon als de afstandsbediening wordt bedient. Het toestel blijft echter uit. Indicator is uit.): Storing connector jumper	Controleer of de connector jumpergoed contact maakt. Als er een nieuwe print is geplaatst, gebruik de jumper dan van de oude print.
F1 (De koel indicator knippert één keer iedere 3 sec.): Storing ruimte temperatuur sensor binnendeel.	Controleer de ruimte temperatuur sensor of deze goed is aangesloten of stuk is.
F2 (Koel indicator knippert 2 keer iedere 3 sec.) Storing verdamper temperatuur sensor	Controleer de verdamper temperatuur sensor of deze goed is aangesloten of stuk is.
H6 (Voeding indicator knippert 11 keer ieder 3 sec.): Ventilator binnendeel werkt niet	Controleer de connector of deze goed contact maakt. Vervang de ventilator motor of de print.
E5 (Voeding indicator knippert 5 keer ieder 3 sec.):	Neem contact op met uw koeltechnisch installateur
E6 (Communicatie fout)	Neem contact op met uw koeltechnisch installateur
E8 (Voeding indicator knippert 8 keer ieder 3 sec.):	Neem contact op met uw koeltechnisch installateur
U8 (Voeding indicator knippert 17 keer ieder 3 sec.):	Neem contact op met uw koeltechnisch installateur
Ontdooien of olie retour mode	Dit is normaal. De indicator van verwarmen gaat 0,5 sec. uit en daarna 10 sec. aan.

Opmerking: als er ander codes verschijnen neem dan contact op met uw koeltechnisch installateur.

Waarschuwing

- Als het onderstaande probleem zich voordoet, schakel dan meteen de voeding uit en neem contact op met uw koeltechnisch installateur.
 - De voedingskabel stuk is of overmatig warm wordt.
 - Als er tijdens het in bedrijf zijn in een keer een abnormaal geluid te horen is.
 - Als er een brandlucht wordt waargenomen.
 - Het binnendeel lekt
- Probeer uw airconditioner niet zelf te repareren, schakel uw koeltechnisch installateur in.
- Als de airconditioner werkt onder abnormale condities kan dit storingen,

Installatie diagram

Installatie minimale afmetingen

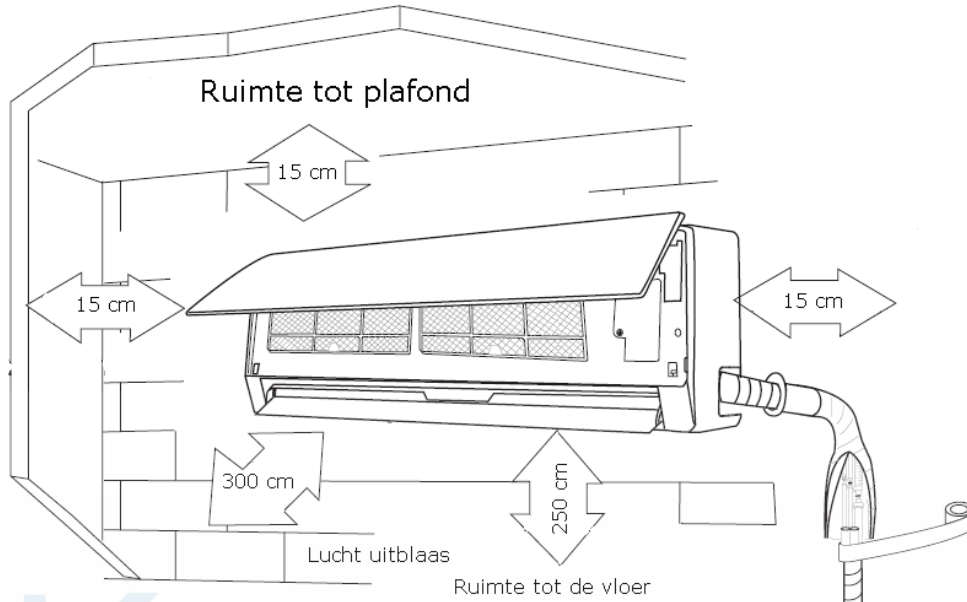

Dit zijn de minimale afstanden voor een goede installatie van de airconditioner.

Kusters

Cooling < Industrial Heating

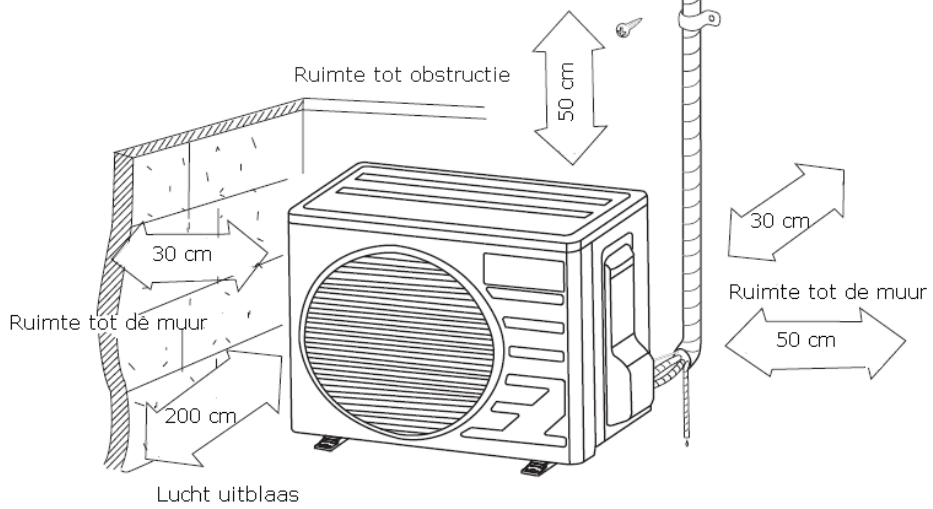

Gereedschap voor installatie

1 Waterpas	2 Schroevendraaier	3 Boormachine
4 Diverse boren	5 Buigtang	6 Verstelbare moersleutel
7 Torque sleutel	8 Buizen snijder	9 Lek detector
10 Waterpas	11 Druk meter	12 Universeel meter
13 Waterpas	14 Meetlint	

Laat de airconditioner plaatsen door erkend personeel.

Keuze plaats binnendeel

<p>Basis voorschriften</p> <p>Het installeren op de volgende plaatsen kan storingen veroorzaken. Indien er twijfel bestaat neem dan contact op met uw leverancier.</p> <ul style="list-style-type: none"> • Een plaats waar hoge temperaturen, dampen, ontvlambare gassen of vluchtige stoffen aanwezig zijn. • Een plaats waar hoog frequente golven worden opgewekt, door radio signalen lasapparatuur of medisch materiaal. • Een plaats waar een hoog zoutgehalte aanwezig is zoals aan de kust. • Een plaats waar veel oliedamp in de lucht zit. • Een plaats waar veel zwaveldamp in de lucht zit. • Andere plaatsen met speciale omstandigheden. 	<p>Binnendeel</p> <ol style="list-style-type: none"> 1. De luchtaanzuiging en de lucht uitblaas mogen op geen enkele wijze worden verhinderd. Controleer dit voordat het toestel wordt gemonteerd. 2. Kies een plaats waar men eenvoudig met het condenswater naar buiten kan. En eenvoudig het buitendeel kan plaatsen 3. Kies een plaats waar het toestel beschermd is tegen vandalisme. 4. Kies een plaats die het totale gewicht van het toestel kan dragen en tevens geen hinderlijk geluid doorgeeft. 5. Zorg voor voldoende plaats rondom het toestel zodat men goed onderhoud kan doen. Plaats het toestel zo hoog mogelijk. 6. Kies een plaats, niet te dicht in de buurt van radio of TV. Minimale afstand bedraagt 1 meter. 7. Zorg ervoor dat men de filters op een eenvoudige manier kan verwijderen om te reinigen. 8. Controleer dat het binnendeel wordt gemonteerd met de juiste afmetingen volgens de gegevens. 9. Plaats het toestel niet in de nabijheid van vochtige ruimte of waar het toestel vochtig kan worden
<p>Buitendeel</p> <ol style="list-style-type: none"> 1. Kies een plaats die geen geluidoverlast veroorzaakt voor andere omwonende. 2. Kies een plaats waar voldoende wordt geventileerd. 3. Kies een plaats waar het toestel vrij kan uitblazen. 4. De gekozen plaats moet het totale gewicht van het toestel kunnen dragen. 5. Kies bij voorkeur een plaats waar het toestel niet direct in de zon staat of wordt beïnvloed door een sterke wind. 6. Zorg ervoor dat de gekozen opstelling voldoende plaats bied voor onderhoud en eventuele reparaties. 7. Het hoogte verschil mag maximaal 5 meter bedragen en de lengte van de koelleiding 10 meter. 8. Kies een plaats waar het toestel beschermd is tegen vandalisme. 9. Zorg er tevens voor dat de gekozen plaats past een het stedelijk beeld. 	

Voorschriften voor elektrische aansluitingen

Veiligheid voorschriften

1. Het toestel moet worden geïnstalleerd volgens de geldende richtlijnen
2. Volgens de geldende normen moet er een werkschakelaar worden gemonteerd in de voeding.
3. De voeding moet overeenkomen met de gegevens op de typeplaat en de diameter van de voedingskabel moet voldoende groot zijn.
4. Controleer of de fase ,nul, aarde goed zijn aangesloten
5. Schakel de voeding uit voordat met werken wordt begonnen.
6. Schakel de voeding niet in voordat alles klaar is
7. Als de voeding is beschadigd, dan moet dit door erkend personeel worden vervangen.
8. De temperatuur van de koelleidingen kan erg heet worden, hou daarom de elektrische kabels hier vandaan.

Aarde voorschriften

1. Een airconditioner moet worden geaard volgens de geldende voorschriften.
2. De aarde heeft de kleuren geel – groen en mag daarom nergens anders voor gebruikt worden.
3. De aarde weerstand moet voldoen aan de wettelijk gestelde eisen.
4. Gebruik geen waterleiding, gasleiding of dergelijke als aarde.

Airconditioner	Werkschakelaar
09 K – 12 K	16 A
18 K – 24 K	25 A

Kusters 
Cooling < Industrial Heating

Installatie binnendeel

Stap 1: Selecteer installatie plaats

Bespreek de plaats van de airconditioner samen met de klant.

Stap 2: Instaleer het montage frame

1. Plaats de montage plaat altijd horizontaal. De condenswater afvoer kan aan beide zijden plaats vinden. Het condenswater moet iets aflopend naar beneden worden gemonteerd. Houd voor de condenswaterafvoer het midden aan van de doorvoer. De hoek moet 0 graden of meer zijn naar beneden.
2. Monteer de montageplaat met schroeven tegen de muur.
3. Zorg ervoor de montageplaat goed is bevestigd om het gewicht van het binnendeel te kunnen dragen.

Stap 3: Boren van gat voor de leidingen

1. Teken de plaats van het gat aan volgens onderstaande afbeelding. Plaats eventueel een mantelbuis in het gat, om de doorvoer te vergemakkelijken.

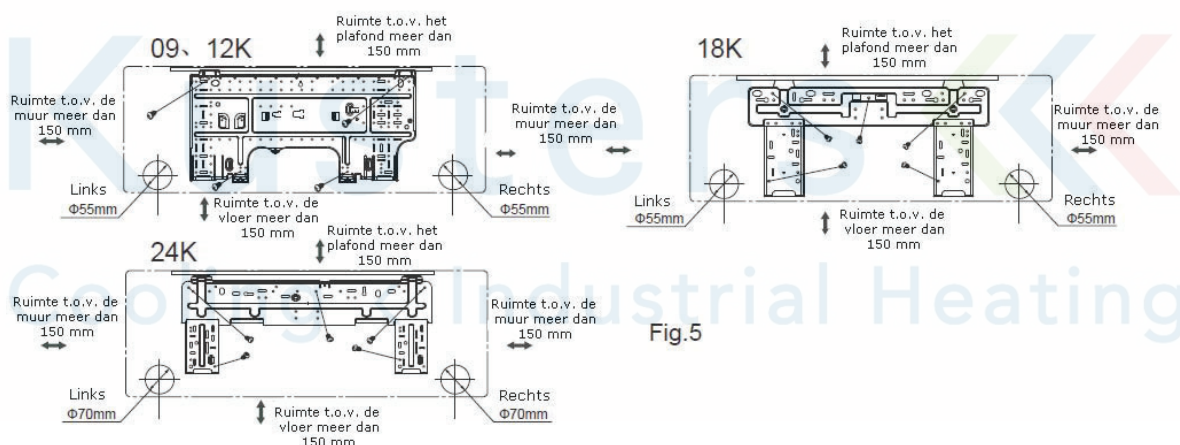

2. Maak een gat van $\varnothing 55 / 70$ mm iets aflopend $5 - 10^\circ$ naar buiten.

Opmerking:

- Let op bij het boren van het gat, dat er geen stof en grove stukken in het gat blijven zitten
- Let op dat er geen andere buizen of elektrische bedrading wordt geraakt.

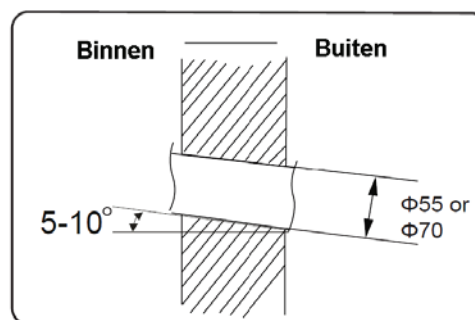

Installatie binnendeel

Stap 4: Uitvoer mogelijkheden van de koelleidingen

1. De koelleidingen kunnen rechts, naar achteren naar links of links achter worden uitgevoerd.

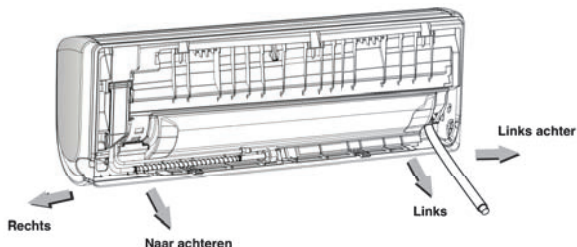

2. Als wordt gekozen voor de links of rechts dan moet men de uitbreek openingen verwijderen.

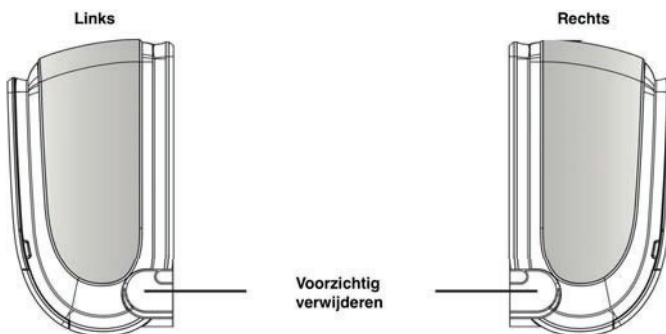

Stap 5: Aansluiten van de koelleidingen

1. Monteer de koelleiding op de juiste manier op daarbij behorende kraan of draad.
2. Gebruik daarbij je verstand en draai de koppeling niet stuk.

Opmerking: **zorg dat er geen vuil in de koelleiding zit.**

3. Te vast aandraaien kan scheuren en lekkage veroorzaken

Diameter	Kracht(N.m)
1/4	15~20
3/8	30~40
1/2	40~55
5/8	60~65
3/4	70~75

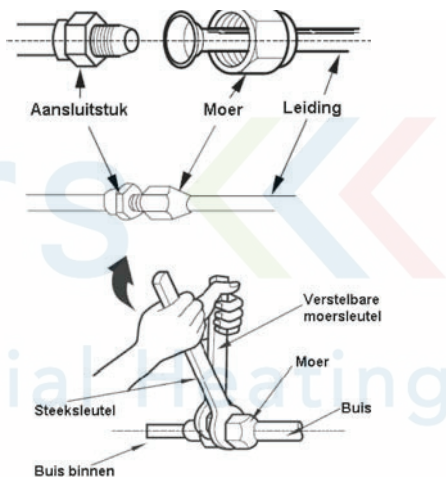

4. Omwikkel de koppelingen met isolatie materiaal en tape dit vast.

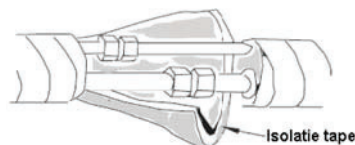

Stap 6: Installeren condens afvoer

1. Sluit de condens afvoer aan met het juiste materiaal.
2. Isoleer en maak de condens afvoer goed Vast.

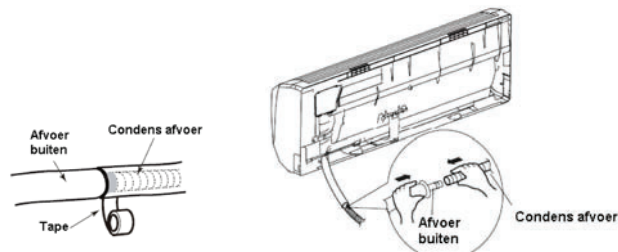

Isoleer de koelleidingen goed om Condensvorming te voorkomen

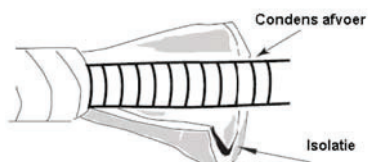

Installatie binnendeel

Stap 7: Elektrisch aansluitingen

1. Open het paneel, verwijder de schroeven en neem de kap van het toestel
2. Monteer de kabel via de invoer opening aan de achterzijde naar voren en trek de kabel verder door.
3. Verwijder de trekcontlasting; sluit de kabel aan op de juiste plaatsen; draai de schroeven goed aan en monteer de trekcontlasting weer

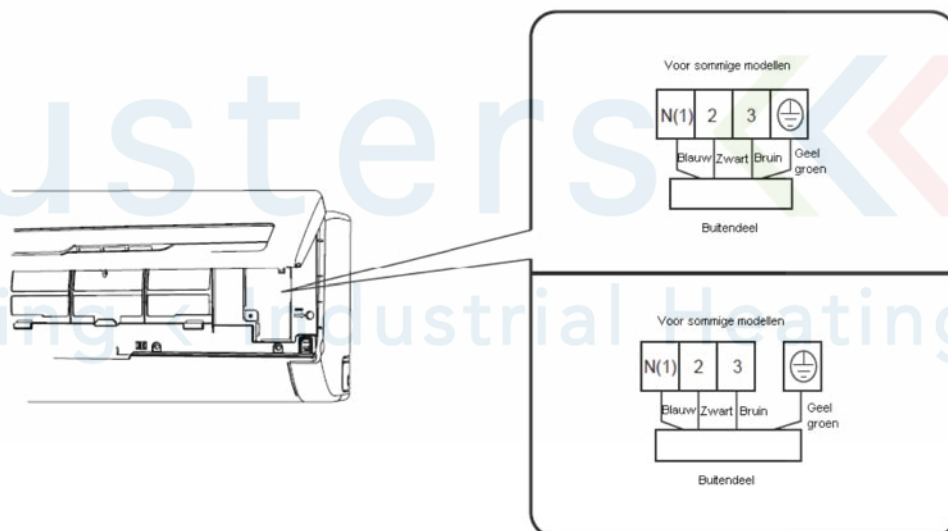
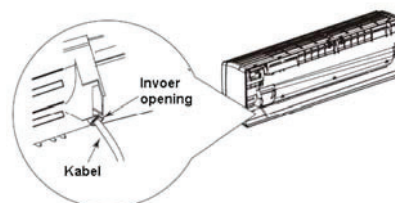
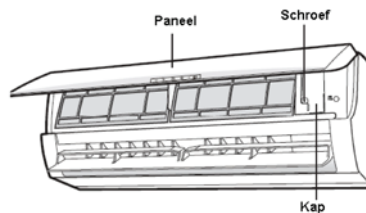

4. Plaats de kap en het deksel weer terug
5. Sluit het paneel

Opmerking:

1. Alle bekabeling moet door gekwalificeerd personeel worden aangesloten.
2. Als de lengte van bijgeleverde kabel te kort is vervang deze dan door een andere.
3. Voor airconditioners aangesloten met een stekker, dan moet deze ook na installatie bereikbaar zijn.
4. Voor ieder installatie geldt dat ook het buitendeel moet worden voorzien van een werkschakelaar.

Installatie binnendeel

Stap 8: Alles samen verpakken

1. Bind alles samen, kabel afvoer en Koelleidingen met tape.

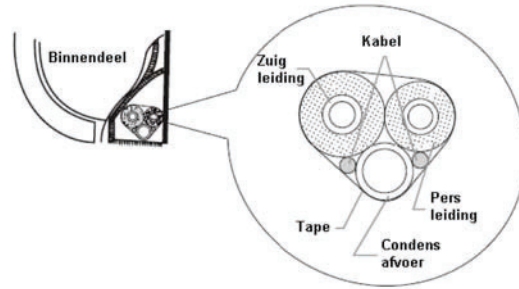

2. Maak de condens afvoer lang genoeg.
3. Nadat alles door de muur is splits dan de kabel en de condens afvoer weer.
4. De zuig en pers leiding worden apart samengebonden.

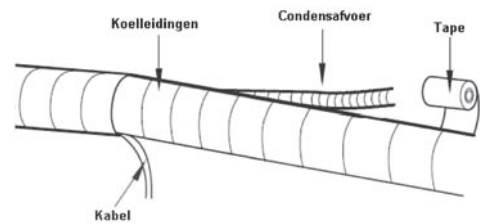

Opmerking:

Let met doorvoeren op dat de condens afvoer beneden in het gat zit.

Stap 9: Binnendeel ophangen

1. Duw het totale samengebonden pakket voorzichtig door de muur.
2. Hang het binnendeel aan de beugel.
3. Dicht het gat af met de bijgeleverde isolatiegum.
4. Controleer of de voering goed zit als en daar gebruik van heeft gemaakt.
5. Controleer of het binnendeel goed, stevig en waterpas tegen de muur hangt.

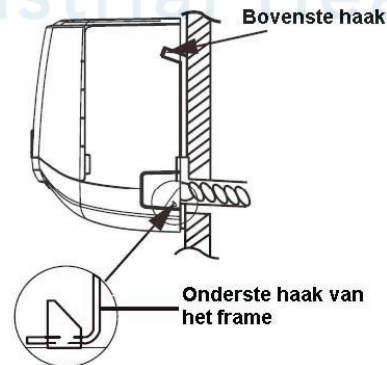
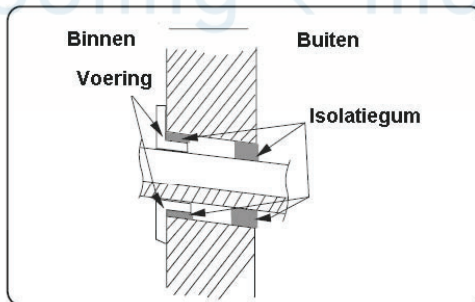

Installatie buitendeel

Stap 1: Plaats het buitendeel

1. Selecteer een plaats afhankelijk van de situatie van het huis.
2. Plaats het buitendeel op de daarvoor bestemde plaats en maak deze stevig vast.

Opmerking:

1. Neem voldoende beschermende maatregelen bij het installeren van het buitendeel.
2. Zorg ervoor bij gebruik van een beugel, dat deze de last kan dragen.
3. Het buitendeel moet minimaal 3 cm boven de grond worden geïnstalleerd, i.v.m. de afvoer.

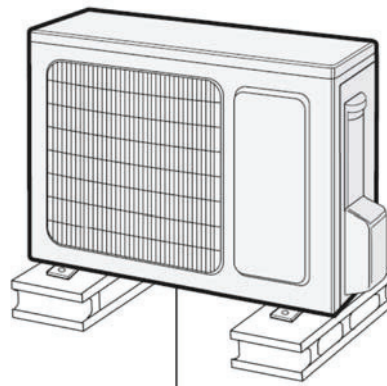

Minimaal 3 cm boven de grond

Stap 2: Monteer de afvoer

1. Monteer het bijgeleverde hulpstuk aan de onderzijde van het buitendeel.
2. Sluit eventueel een condensafvoer hierop aan

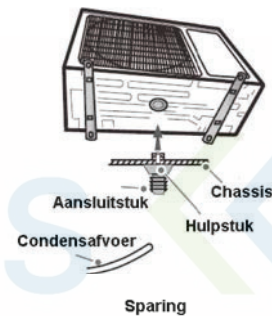

Stap 3: Bevestig het buitendeel

1. Plaats het buitendeel op de balken of beugel.
2. Bevestig deze stevig.

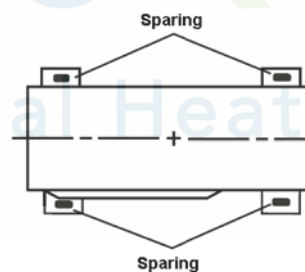

Stap 4: Sluit koelleiding aan

1. Verwijder de schroef in het handvat en verwijder het handvat.

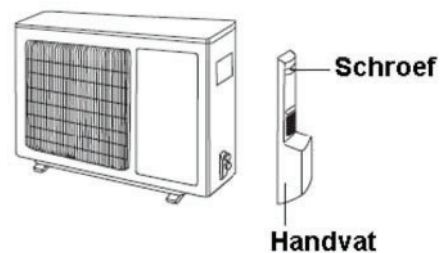

2. Verwijder de schroefkap van de kraan en plaats de koelleiding op de aansluiting

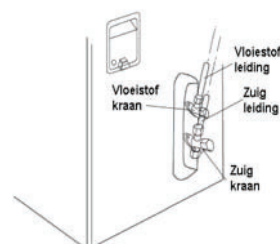

Installatie buitendeel

- Schroef de moer vast met de hand.

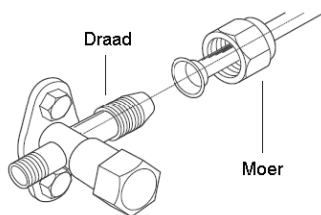

- Draai de moer vast volgens tabel.

Diameter	Kracht(N.m)
1/4	15~20
3/8	30~40
1/2	40~55
5/8	60~65
3/4	70~75

Stap 5: Sluit de bedrading aan

- Verwijder de trekontlasting, sluit de voeding en signaal kabel aan op de daarvoor bestemde aansluitingen.

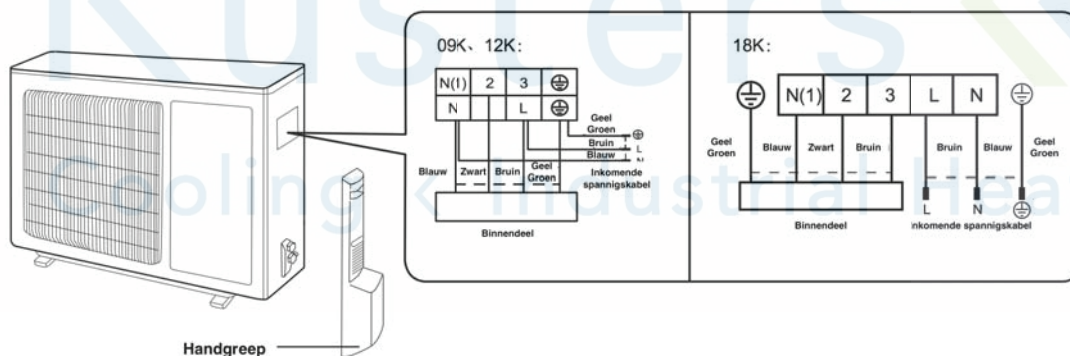

- Plaats de trekontlastingen voor de voeding en signaal kabel.
- Controleer of alles goed vast zit

Stap 6: Beugelen van koelleiding

- De koelleidingen die langs de wand gemonteerd worden moet deugdelijk worden vast gemaakt d.m.v. beugels of goot.
- Let op bij het doorvoeren van de koelleidingen dat er geen regenwater is de openingen kan komen.

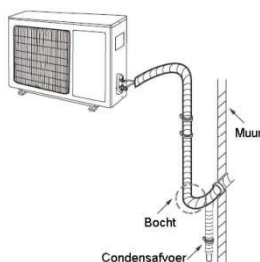

Vacumeren

1. Verwijder de moeren van de kranen.
2. Plaats de koelleiding recht boven de kranen en draai de moeren met de hand vast.
3. Draai de moeren vast met een passende sleutel en volgens de voorschriften.
4. Verwijder de eindkappen van de kranen.
5. Plaats een manometer set en sluit de stikstofcilinder aan.
6. Zet de installatie op stikstofdruk. (Max. 1,3 x MTW)
7. Sop alle koppelingen en lassen af met zeepsop of ander testmiddel.
8. Controleer of alles 100% dicht is, verhelp eventuele lekkage.
9. Laat de druk af en vacumeer, tot de benodigde druk.
10. Verwijder de vacuümmeter en pomp.
11. Draai de imbusschroeven los en controleer opnieuw met een lektester of alles dicht is.
12. Plaats de eindkappen terug

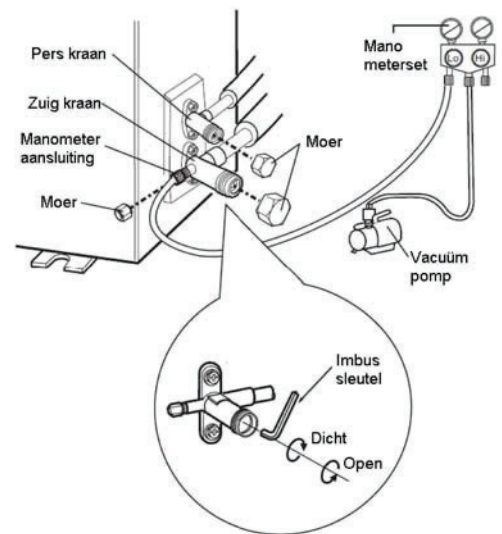

Lektesten

1. Doe een lekttest met daarvoor geschikte apparatuur.

Controle na installatie

Controleren	Oorzaak
Is het goed gemonteerd?	De unit maak herrie of vreemd geluid.
Is er een lekttest gedaan?	Mogelijk te weinig freon.
Is alles goed geïsoleerd?	Mogelijk condens druppels of lekkage.
Doet de afvoer het goed?	Mogelijk condens druppels of lekkage.
Klopt het voltage met wat er op de unit staat? (230 V)	Het kan elektrische storingen veroorzaken of stuk gaan.
Is er een goede aarde aanwezig?	Mogelijke lekspanning.
Is de voedingskabel goed aangesloten?	Het kan elektrische storingen veroorzaken of stuk gaan.
Kan het binnen – en buitendeel vrij uitblazen?	Dit kan leiden tot verminderde capaciteit.
Komt de lengte van de koelleidingen overeen met de maximale lengte	Verminderde koelcapaciteit, bijvullen.

Testen

1. Controleer voordat er wordt uitgetest
 - Schakel de voeding niet in voordat de gehele installatie klaar is
 - Elektrisch moet gecontroleerd zijn en goed zijn aangesloten
 - De kranen van het buitendeel moeten open zijn.
 - Alle plastic en ander onderdelen die niet op het toestel horen moeten verwijderd zijn.
2. Test methode
 - Schakel de voeding in en druk op de "ON / OFF" schakelaar van de afstandsbediening.
 - Druk op de "MODE"toets en controleer de diverse functies. COOL, HEAT, FAN.
 - Uittesten

Sneeuwbescherming (optie)

Installatiemethode van de sneeuwbescherming

Notitie: Het is noodzakelijk om de sneeuwbeschermer te laten rusten en een hogere basis te hebben om te voorkomen dat er sneeuw bij de luchtinlaat en luchtuitlaat terecht komt

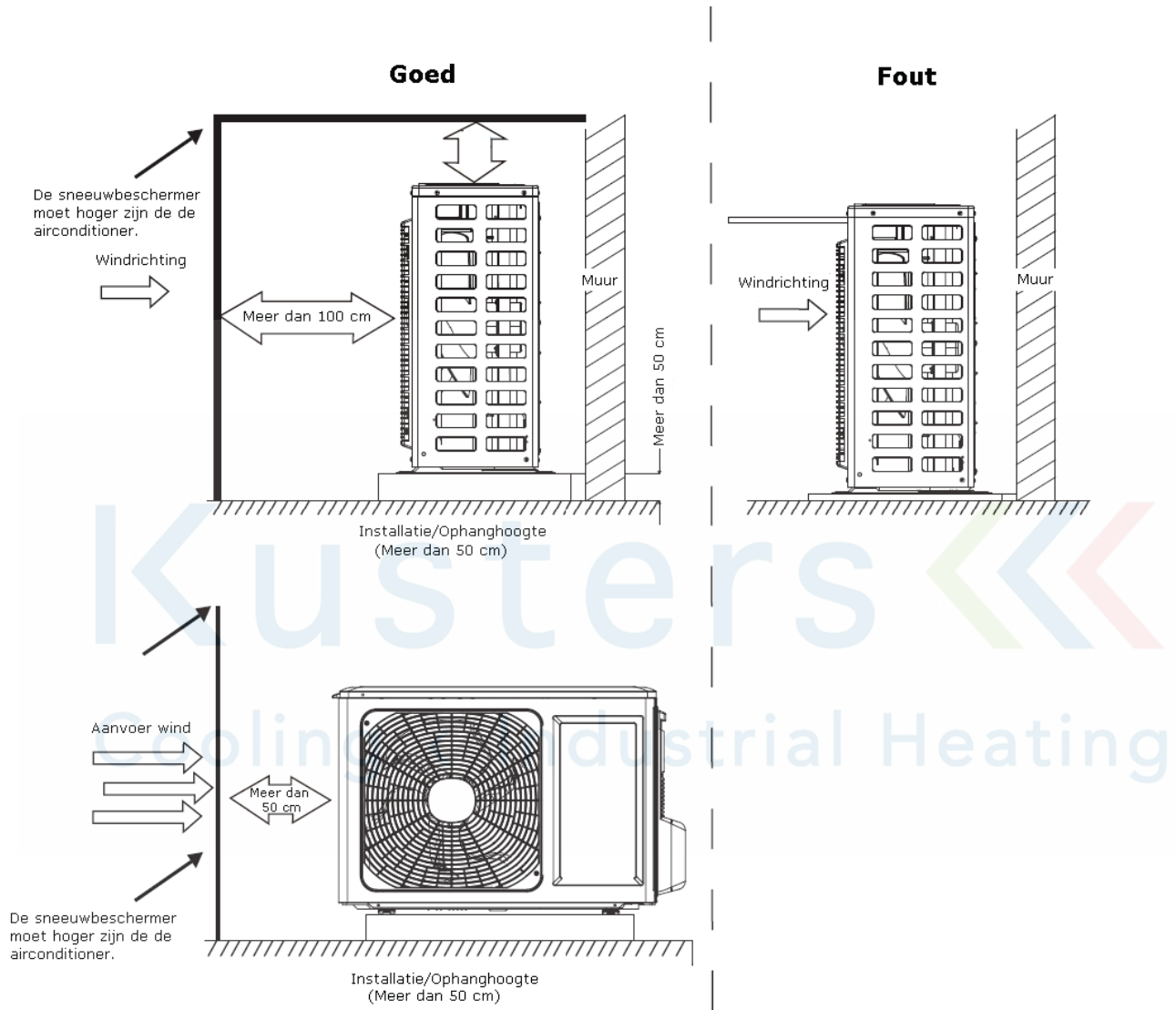

Voorschriften koelleidingen

1. Standaard lengte is:
 - 5m, 7,5m, 8m.
2. De minimale lengte voor de koelleiding is 3mtr.
3. De maximale lengte voor koelleiding en hoogte verschil is:

Capaciteit	Max. lengte	Max. Hoogteverschil
9000 Btu/h (2637 W)	15	5
12000 Btu/h (3516 W)	20	10
18000 Btu/h (5274 W)	25	10
24000 Btu/h (7032 W)	25	10

4. De standaard hoeveelheid koelmiddel en olie is voldoende voor de aangegeven buislengte.
 - Als de lengte van de koelleiding wordt overschreden met bijv. 10 mtr. t.o.v. de standaard lengte, dan moet voor iedere 5 mtr. 5ml extra olie worden bijgevuld.
 - De calculatie methode voor het bijvullen van koelmiddel, berekend voor de vloeistofleiding:
Extra koelmiddel = extra lengte vloeistofleiding (t.o.v. van max. lengte) X extra gram per meter.
 - Als de lengte van de koelleiding meer is dan 5 meter, voeg dan extra koelmiddel toe, afhankelijk van de extra lengte. Zie voor extra bijvullen per meter het volgende diagram:

Extra bijvullen voor R 410 A. **Het bijvullen van een airconditioner mag alleen gedaan worden door een STEK erkend koeltechnisch installatiebedrijf met gecertificeerde monteurs.**

Diameter van koelleiding		Buitendeel
Vloeistof Leiding	Zuig leiding	Koelen en verwarmen (Gram per meter)
1/4	3/8 of 1/2	20
1/4 of 3/8	5/8 of 3/4	50
1/2	3/4 of 22	120
5/8	28 of 35	120
3/4		250
22		350

Montage Koelleidingen

Opmerking:

Besteed voldoende aandacht bij het monteren, afsnijden e.d. van koelleidingen, dit is namelijk de grootste bron van koelmiddellekkage.

A: Snijden van de koelleiding

- Bepaal de lengte van de koelleiding
- Snij de koelleiding met een goed snij ijzer.

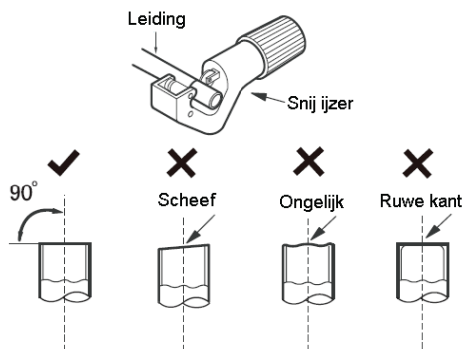

B: Verwijder de bramen

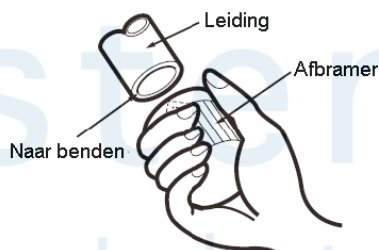

- Verwijder de bramen met een uitbramer.
- Let op dat de bramen niet in de leiding terecht komen.



C: Schuif isolatie om de koelleiding

D: Gebruik daarvoor bestemde soldeer koppelingen

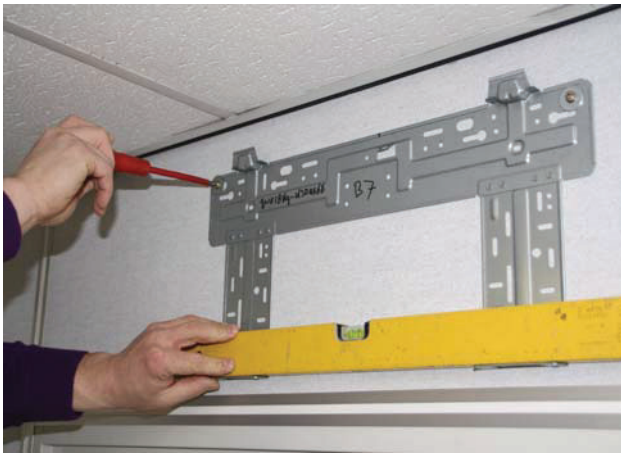
Quick installation guide

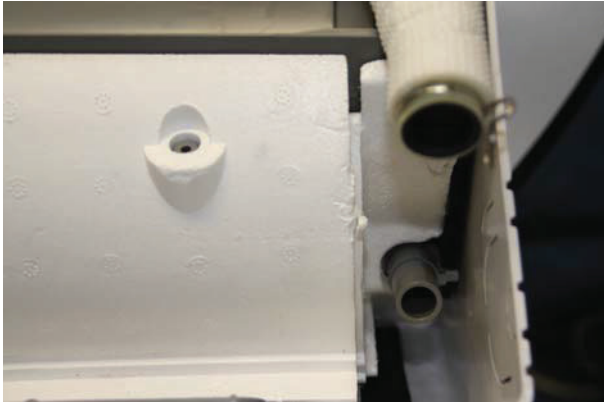
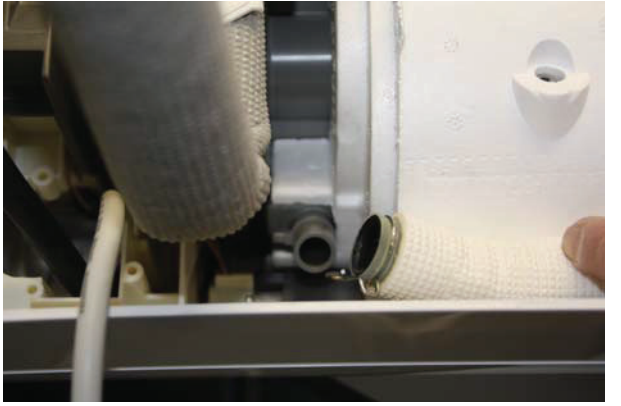
	
<p>1. Controleer de verpakking op eventuele beschadigingen. Bij beschadigingen of verkeerde levering, waarschuw direct uw leverancier</p>	<p>2. Monteer de grondplaat (op waterpas) voor het binnendeel</p>
	
<p>3. Schroef het deksel open, voor aansluiting van de voeding</p>	<p>4. Sluit de voeding van het binnendeel aan volgens de geldende voorschriften</p>
	
<p>5. Condensafvoer zowel mogelijk aan de linker - als aan de rechterzijde (dopje ook omzetten)</p>	<p>6. Condensafvoer d.m.v. klip te (de)monteren (dopje niet vergeten!)</p>



7. Koelleidingen met condensafvoer en bedrading samen te bundelen voor afvoer naar links, rechts of naar achter.



8. Koelleidingen beschermen tegen vuil e.d. (kan werking van airco beïnvloeden of zelfs defect gaan)



9. Koelleidingen voorzichtig door muur heen begeleiden. (buigen, knikken, etc.)
Koelleidingen beschermen tegen vuil en water!!



10. Binnendeel vlak en waterpas op de grondplaat vastdrukken

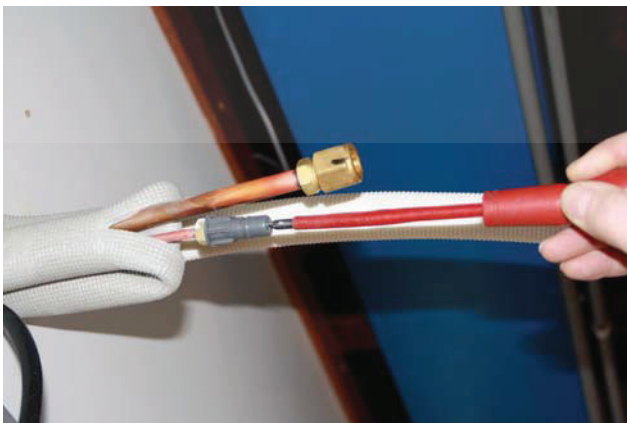

11. Binnendeel ontdoen van stikstof d.m.v. indrukken ventiel



12. Koppelingen voorzichtig opendraaien met twee passende sleutels.



13. Aansluitkoppeling schoonmaken van vet en vuil. (hermetische afsluiting)

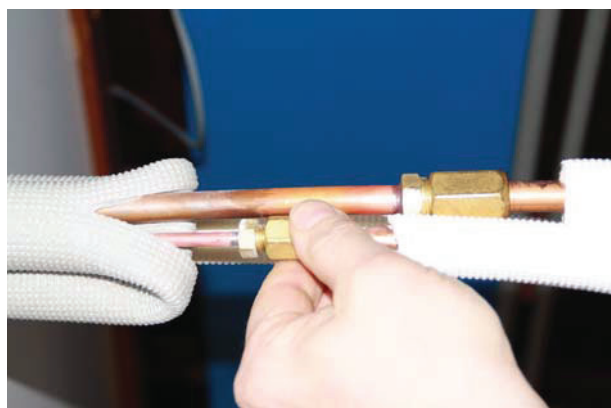

14. Koppelingen op binnendeel voorzichtig handvast draaien en daarna passende sleutels vastdraaien



15. Koppelingen en leidingen isoleren

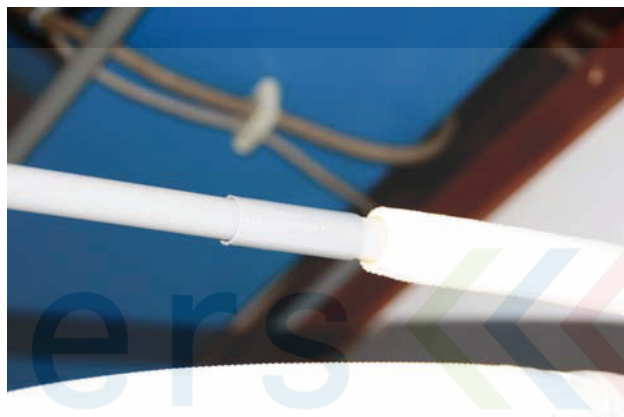

16. Condensafvoer waterdicht aansluiten.



17. Buitendeel op stevige ondergrond plaatsen en vastzetten



18. Werkschakelaar monteren op buitendeel

 **GREE**
AIR CONDITIONER

Kusters <<<<
Cooling < Industrial Heating

Gebruiksaanwijzing

Wifi Smart

Hartelijk gefeliciteerd met uw nieuwe Gree product.
Lees voor gebruik deze gebruiksaanwijzing aandachtig
door en bewaar het goed.

Inhoudsopgave

Download en installeren App	1
Configuratie.....	1
Funcities en introductie	3
Registratie....	3
Personal setting.....	4
Persoonlijke instellingen	6
Menu functies	15

De software kan worden geüpdate zonder melding

Kusters 
Cooling < Industrial Heating

Bediening smart control voor smartphone of tablet

Bedieningsinstructies

Download en installeer de App

Scan met u smartphone de QR en download de Wifi Smart App.



Installeer de app volgens de aangegeven stappen. Wanneer de app is geïnstalleerd

Verschijnt het volgende icon



Gebruikers van een IOS systeem kunnen de Gree smart app downloaden via de app store

Configuration

Voor gebruik, zorg dat u de de volgende configuratie heeft gedaan om een connectie te maken tussen de smartphone en de airconditioner

1: Korte afstand instellingen voor de airconditioner door middel van een wifi hotspot

Stap 1: De wifi module is ingesteld op de normale hotspot instelling.

De wifi module is vindbaar via de wifi netwerkinstellingen van de smartphone of tablet. De module heeft de laatste 8 cijfers van het mac adres wat is aangegeven op de wifi module. Het wachtwoord is 12345678 zie afbeeldingen op de volgende pagina.

Operation of Smart Control (Smart Phone, Tablet PC)

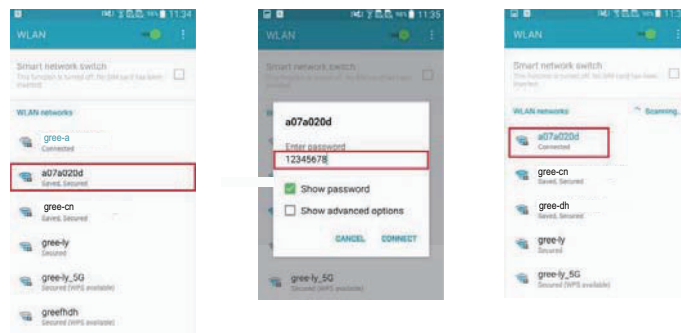

Stap 2: Als u de app opent verschijnt de airconditioning die u net heeft toegevoegd. Druk op deze airconditioner om de connectie tot stand te brengen. Zie de afbeeldingen beneden. Voor meer informatie over de verschillende opties verwijzen we naar het hoofdstuk functies en introductie



Er kunnen maximaal 4 smartphones worden aangesloten.

2. Om de airconditioning te bedienen vanuit buiten het huis moeten de volgende stap worden gevolgd.

Stap 1: Ga naar het start scherm "device" en druk op volgende toets

 Boven aan de rechterkant op de homepage van "device" selecteer add device

De pagina wordt geopend en druk op "manual configuration" er wordt een nieuwe pagina geopend

Stap 2: Selecteer de juiste netwerknaam en voer het wachtwoord in. De server setting moet het zelfde zoals in de afbeeldingen op de volgende pagina.

Druk daarna op "add device" om de configuratie te starten.

Operation of Smart Control (Smart Phone, Tablet PC)

Op het scherm verschijnt de term “collocating” het binnendeel geeft een signaal wanneer de connectie is geslaagd.

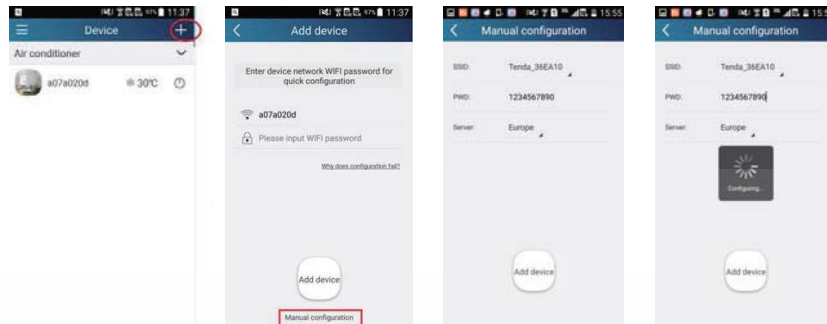

Functions introduction

1. Gebruikersregistratie

Gebruikersregistratie is nodig de lange afstand verbinding tot stand te brengen. Voor de eerste moet u zich registreren met een gebruikersnaam. Als u al beschikt over een gebruikersnaam dan mag u deze stap overslaan. U kunt zich dan inloggen bij “login” met u email adres en wachtwoord. Bent u het wachtwoord vergeten dan is het mogelijk om het wachtwoord te resetten

Operation steps:

(1) Selecteer bij settings eerst het server address

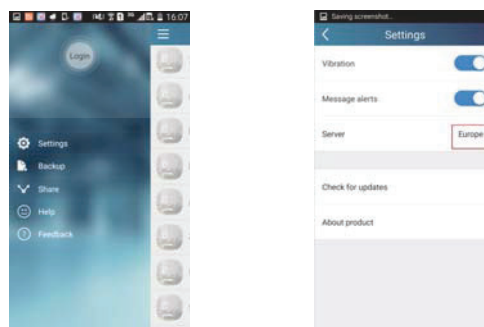

(2) Account login. Druk rechtsboven op de drie streepjes en druk op “login” om het login scherm te openen. Nieuwe gebruikers moeten zich eerst registreren. Dit kan door op de toets registreren te drukken

Operation of Smart Control (Smart Phone, Tablet PC)

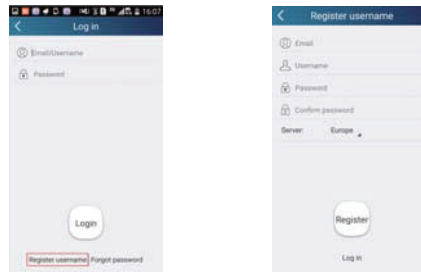

Bij register username vul dan alle gegevens in en kies een wachtwoord en druk op register om de verificatie code te ontvangen



Bent het wachtwoord vergeten dan kunt op forgot password drukken. Hier vult opnieuw uw mail adres in dan drukt op “get verification code”. U ontvangt per mail de code om verder te gaan en het wachtwoord te veranderen.



2. Persoonlijke instellingen

Bij persoonlijke instellingen is het mogelijk om de airconditioner een naam) in te geven of afbeelding toe te voegen.

(1) Naam veranderen

Na de configuratie met het netwerk verschijnen alle apparaten in de app met als code de laatste 8 cijfers van hun mac adres

Operation of Smart Control (Smart Phone, Tablet PC)

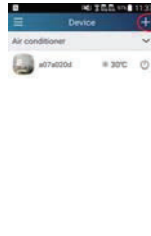

Stap 1: In de lijst met apparaten houdt u langer uw vinger op het apparaat waar u de naam en de afbeelding van wilt veranderen. De pagina Edit device opent en u kunt bij image een afbeelding selecteren en de naam van apparaat veranderen.

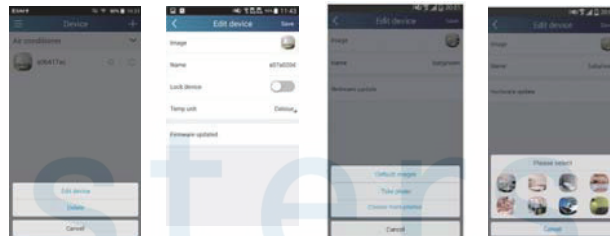

Step 2: Druk op naam en u heeft de mogelijkheid om de naam te veranderen en druk op save. Met de optie "lock device" is het mogelijk om andere smart phone te blokkeren. Met "Temp unit" is het mogelijk om te kiezen tussen Celsius of Fahrenheit

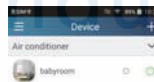

Stap 3: Druk op "firmware updated" en druk op de onderstaande versie "1.8" om de software te updaten

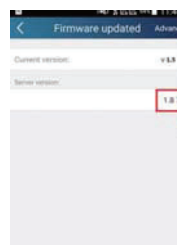

Operation of Smart Control (Smart Phone, Tablet PC)

(2) Set preset name

1 Druk op  Rechtsboven op de homepage device pagina. Selecteer “add preset” u komt nu op de pagina “Preset edit”



Stap 2: Kies een tijdstip wanneer het apparaat aan moet gaan in de kamer
Met timer is het mogelijk om meerdere dagen in te stellen en druk op save

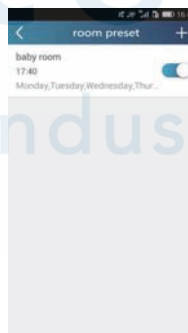



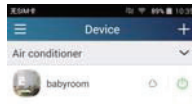

(1) Basis functies die bestuurd kunnen worden met de app aan/uit, temperatuur, ventilator snelheid, modus, slaapstand en energiestand

Operation of Smart Control (Smart Phone, Tablet PC)

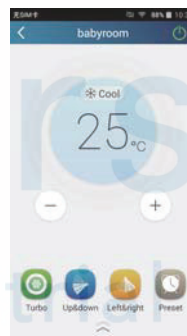

Druk op de naam van de kamer om het apparaat met deze toets  in te schakelen op de app



Druk op  of  om de temperatuur te veranderen. Druk  Om de modus te veranderen. Druk  Om de ventilator snelheid aan te passen

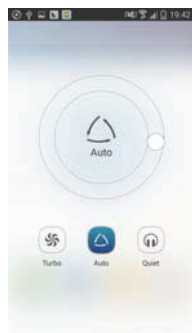

Operation of Smart Control (Smart Phone, Tablet PC)

Druk op  en draai rond om de gewenste snelheid te kiezen

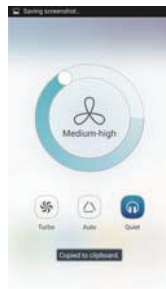
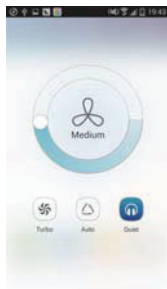

2 uitgebreiden instelling druk op  Om het menu van de uitgebreiden instellingen te openen met de mogelijkheid voor o.a. de slaapstand en andere opties

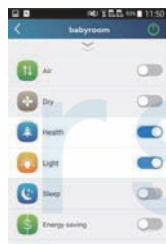

Geavanceerde functies: Set scene dit kan alleen als u smartphone een / infrarood transmitter heeft.

Set scene: Hiermee is het mogelijk om een programma in te stellen voor de airconditioner.



Druk op Add scene en verander de scene naam bijvoorbeeld terug naar huis

Druk op  Om commando's toe te voegen. Op de pagina "select execution device" Selecteert u de airconditioner en dan drukt op "on" of "off"

Operation of Smart Control (Smart Phone, Tablet PC)

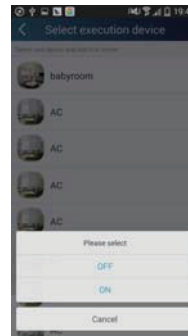

Dit kunt u voor alle apparaten doen en kunt met de volgende toets de interval in te stellen

0.5s

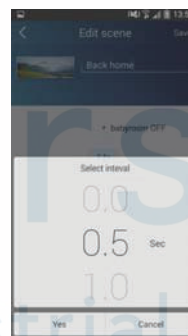

Druk op "save" druk dan op de scene foto in "Device" homepage om het commando te verzenden. De scene "terug naar huis" is ingesteld.

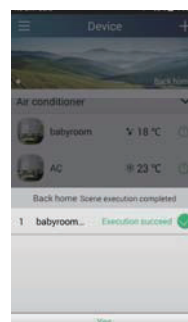
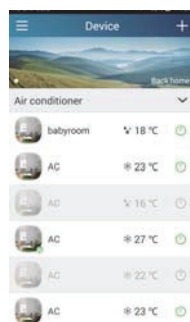

Operation of Smart Control (Smart Phone, Tablet PC)

Op de homepage “device” selecteert u een airconditioner en druk op



rechtsonder onder op de pagina om bij de instellingen van “preset”

te komen

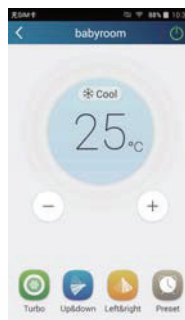
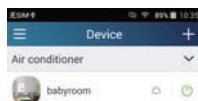

Scroll naar boven en naar beneden om de tijd in te stellen. Het is mogelijk dat er een pop-up verschijnt om de tijd te synchroniseren we adviseren om dit niet te doen.

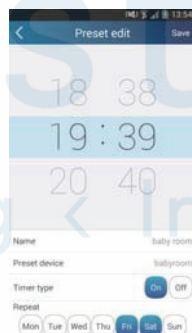

Druk op de naam om de naam aan te passen

Preset device kan niet worden veranderd en blijft de dezelfde naam houden

Timer kunt u inschakelen en de dagen kunnen worden ingesteld

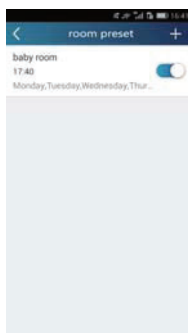

Operation of Smart Control (Smart Phone, Tablet PC)

Met multi-device preset: is het mogelijk om meerdere apparaten tegelijkertijd op een bepaald tijdstip

Voor het instellen van de preset time, name en timer type voor een enkel apparaat verwijzen we naar pagina 10.

Druk op “preset device” om een of meerdere apparaten te selecteren. Ga dan “terug naar de “device pagina”

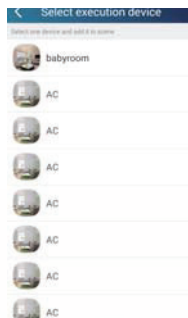

(4) De Link functie is niet voor modellen beschikbaar

Selecteer een master apparaat. wanneer alle parameters zijn ingesteld zal dit worden overgenomen door de apparaten die slave zijn met dezelfde verbinding.

Druk op **+** Rechtsboven op de homepage selecteer “link” en druk daarna

nog een keer op de + om naar “add linkage” pagina te gaan. Druk op “Device parameters” selecteer het apparaat.

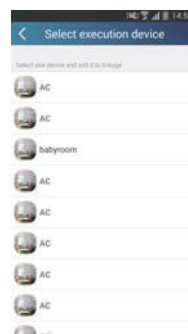
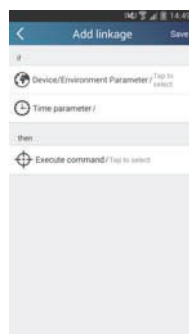

Selecteer “Select environment parameters”

Operation of Smart Control (Smart Phone, Tablet PC)

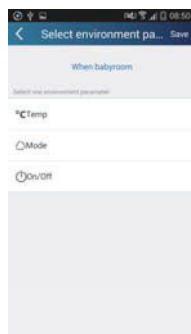

Druk op “temperature” op de pagina te openen. Druk op “select temperature Parameters”. Druk op “Upper limit” of “Lower Limit” om de temperatuur in stellen. Druk op “mode” en “on/off” en selecteer de status van het master apparaat.

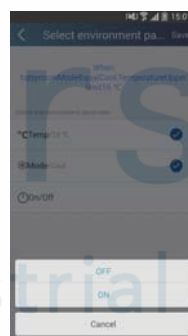
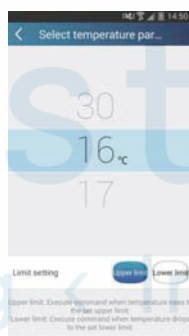

Stap 2: Instellen tijd parameters voor de verbinding. Druk op “time parameters” en selecteer “set time” en zet deze aan

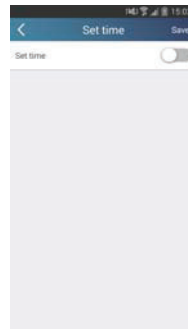

Druk op “execution time” druk dan op “start” of “stop” om de start en stop te bepalen. Druk rechtsboven op ok om het op te slaan.

Operation of Smart Control (Smart Phone, Tablet PC)

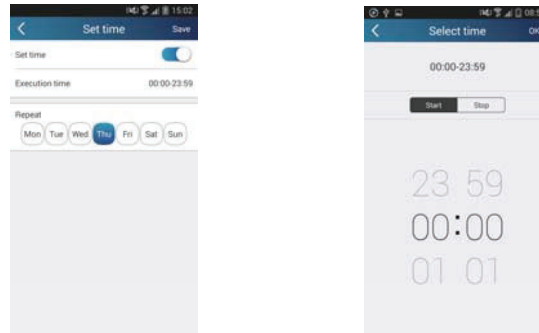

Selecteer de dagen en druk op save

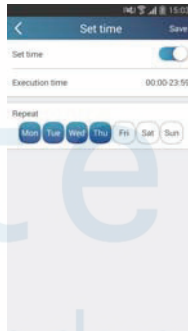

step 3: Selecteer "execute command"

Druk op "execute command" en voer de pagina "select device" in

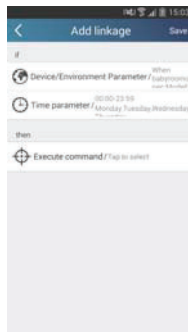

Druk op de naam van het apparaat dat u wilt bedienen. Druk op "on" of "off" en druk dan op "save" om het op te slaan.

Operation of Smart Control (Smart Phone, Tablet PC)

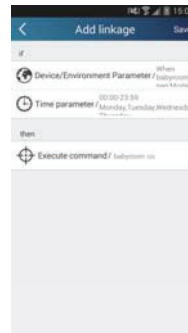
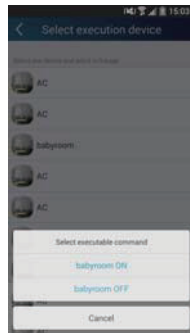

Druk op save en herhaal de bovenstaande stappen voor het instellen van scenes



Kusters
Cooling < Industrial Heating

Deze optie is niet beschikbaar in Europa. Ga naar pagina 17 voor de feedback optie.

