



РЕПУБЛИКА СРБИЈА
ЗАВОД ЗА ИНТЕЛЕКТУАЛНУ СВОЈИНУ

REPUBLIC OF SERBIA
INTELLECTUAL PROPERTY OFFICE

ISSN 2217 - 9143 (Online)

ГЛАСНИК ИНТЕЛЕКТУАЛНЕ СВОЈИНЕ

INTELLECTUAL PROPERTY GAZETTE

Београд / Belgrade 2013/4



Завод за
интелектуалну својину
Републике Србије

The Intellectual
Property Office of the
Republic of Serbia

ГЛАСНИК ИНТЕЛЕКТУАЛНЕ СВОЈИНЕ INTELLECTUAL PROPERTY GAZETTE

ГЛАСНИК ИНТЕЛЕКТУАЛНЕ СВОЈИНЕ	Година излажења ХСIII	2013	број 4	Р 52682 - 52762 U 1323 - 1337 Ж 65401 - 65600 Д - Г 63 - 64	Датум објављивања: 30.08.2013. Београд
-------------------------------------	-----------------------------	------	--------	---	---

Издаје и штампа: **Завод за интелектуалну својину**, Београд, Кнегиње Љубице 5, Београд, Србија
Телефони: 011 20 25 800 (централа); факс: 011 311 23 77

E-mail: zis@zis.gov.rs
www.zis.gov.rs

САДРЖАЈ

1. ПАТЕНТИ	1115
1.1. ОБЈАВА ПРИЈАВА ПАТЕНАТА	1116
1.1.1. Посебна објава извештаја о стању технике А3	1130
1.1.2. Објава уписаних промена у пријавама патената	1131
1.2. РЕГИСТРОВАНИ ПАТЕНТИ	1133
1.2.1. Престанак важности регистрованих патената	1170
1.2.2. Објава уписаних промена регистрованих патената	1173
1.3. МАЛИ ПАТЕНТИ	1175
1.3.1. Престанак важности регистрованих малих патената	1181
1.4. ЗАХТЕВИ ЗА ПРОШИРЕЊЕ ЕВРОПСКИХ ПРИЈАВА ПАТЕНАТА	1182
1.4.1. Међународни кодови за идентификацију библиогфских података патената према – WIPO ST. 9	1183
1.4.2. Објава захтева за проширење европских пријава патената	1184
1.4.3. Објава повучених захтева за проширење европских пријава патената	1206
2. ЖИГОВИ	1275
2.1. РЕГИСТРОВАНИ ЖИГОВИ	1276
2.1.1. Престанак важности регистрованих жигова	1323
2.1.2. Објава уписаних промена регистрованих жигова	1331
2.2. ОБЈАВА ИНФ. О МЕЂУНАРОДНО РЕГ. ЖИГОВИМА ЗА КОЈЕЈЕ ЗАТРАЖЕНО ПРИЗНАЊЕ У РЕПУБЛИЦИ СРБИЈИ	1344
3. ОЗНАКЕ ГЕОГРАФСКОГ ПОРЕКЛА	1382
4. ПОДЛИСТАК	1383 - 1392

CONTENTS

1. PATENTS	1115
1.1. PUBLICATION OF PATENT APPLICATIONS	1116
1.1.1. Separate publication of search report A3	1130
1.1.2. Publications of Entered Changes in Patent Applications	1131
1.2. PATENTS GRANTED	1133
1.2.1. Termination of validity of Registered Patents	1170
1.2.2. Publications of Entered Changes of Registered Patents	1173
1.3. PETTY PATENTS	1175
1.3.1. Termination of validity of Registered Petty Patents	1181
1.4. REQUEST FOR THE EXTENSION OF THE EFFECTS OF EUROPEAN PATENT APPLICATIONS	1182
1.4.1. Recommendation concerning Bibliographic Data on and relating to Patents - WIPO ST. 9	1183
1.4.2. Publication of Requests for the Extension of the effects of European Patent Applications	1184
1.4.3. Publication of withdrawn applications for the Extension of the effects of European Patent Applications	1206
2. TRADEMARKS	1275
2.1. REGISTRATED TRADEMARKS	1276
2.1.1. Termination of validity of Registered Trademarks	1323
2.1.2. Publications of Entered Changes of Registered Trademarks	1331
2.2. PUBLICATION OF INFORMATION ON INTERNATIONAL REGISTRATIONS OF MARKS FOR WHICH PROTECTION HAS BEEN REQUESTED IN THE REPUBLIC OF SERBIA	1344
4. INDICATIONS OF GEOGRAPHICAL ORIGIN	1382
5. SUPPLEMENT	1383 - 1392

КОДОВИ ЗЕМАЉА (WIPO standard ST.3)

AD	Андора	DO	Доминиканска Република	KW	Кувајт	RS	Србија
AE	Уједињени Арапски	DZ	Алжир емирати	KY	Кајманска Острва	RO	Румунија
AF	Авганистан	EC	Еквадор	KZ	Казахстан	RU	Руска Федерација
AG	Антигва и Барбуда	EE	Естонија	LA	Лаос	RW	Руанда
AI	Ангила	EG	Египат	LB	Либан	SA	Саудијска Арабија
AL	Албанија	EH	Западна Сахара	LC	Сент Лусија	SB	Соломонска Острва
AM	Јерменија	ER	Еритреја	LI	Лихтенштајн	SC	Сејшели
AN	Холандски Антили	ES	Шпанија	LK	Шри Ланка	SD	Судан
AO	Ангола	ET	Етиопија	LR	Либериа	SE	Шведска
AR	Аргентина	FI	Финска	LS	Лесото	SG	Сингапур
AT	Аустрија	FJ	Фиџи	LT	Литванија	SH	Света Јелена
AU	Аустралија	FK	Фокландска Острва	LU	Луксембург	SI	Словенија
AW	Аруба	FO	Фарска Острва	LV	Летонија	SK	Словачка
AZ	Азербејџан	FR	Француска	LY	Либија	SL	Сиера Леоне
BA	Босна и Херцеговина	GA	Габон	MA	Мароко	SM	Сан Марино
BB	Барбадос	GB	Велика Британија	MC	Монако	SN	Сенегал
BD	Бангладеш	GD	Гренада	ME	Црна Гора	SO	Сомалија
BE	Белгија	GE	Грузија	MD	Молдавија	SR	Суринам
BF	Горња Волта	GH	Гана	MG	Мадагаскар	ST	Сао Томе и Принсипе
BG	Бугарска	GI	Гибралтар	MK	Македонија	SV	Салвадор
BH	Бахреин	GL	Гренланд	ML	Мали	SY	Сирија
BI	Бурунди	GM	Гамбија	MM	Мијанмар	SZ	Свазиленд
BJ	Бенин	GN	Гвинеја	MN	Монголија	TC	Турска и Каикоска Острва
BM	Бермуди	GQ	Екваторијална Гвинеја	MO	Макао	TD	Чад
BN	Брунеј Даресалам	GR	Грчка	MP	Северна Маријанска Острва	TG	Того
BO	Боливија	GS	Јужна Џорџија и Јужна Сендвичка Острва	MR	Мауританија	TH	Тајланд
BR	Бразил	GT	Гватемала	MS	Монтсерат	TJ	Таџикистан
BS	Бахами	GW	Гвинеја-Бисау	MT	Малта	TM	Туркменистан
BT	Бутан	GY	Гвајана	MU	Маурицијус	TN	Тунис
BV	Буве Острва	HK	Хонг Конг	MV	Малдиви	TO	Тонга
BW	Боцвана	HN	Хондурас	MW	Малави	TR	Источни Тимор
BY	Белорусија	HR	Хрватска	MX	Мексико	TR	Турска
BZ	Белизе	HT	Хаити	MY	Малезија	TT	Тринидад и Тобаго
CA	Канада	HU	Мађарска	MZ	Мозамбик	TV	Тувалу
CD	ДР Конго	IE	Ирска	NA	Намибија	TW	Тајван
CF	Централноафричка Република	ID	Индонезија	NE	Нигер	TZ	Танзанија
CG	Конго	IL	Израел	NG	Нигерија	UA	Украјина
CH	Швајцарска	IN	Индија	NI	Никарагва	UG	Уганда
CI	Обала Слоноваче	IQ	Ирак	NL	Холандија	US	САД
CK	Кук Острва	IR	Иран	NO	Норвешка	UY	Уругвај
CL	Чиле	IS	Исланд	NP	Непал	UZ	Узбекистан
CM	Камерун	IT	Италија	NR	Науру	VA	Ватикан
CN	Кина	JM	Јамајка	NZ	Нови Зеланд	VC	Сент Винсент и Гренадини
CO	Колумбија	JO	Јордан	OM	Оман	VE	Венецуела
CR	Костарика	JP	Јапан	PA	Панама	VG	Британска Девичанска Острва
CU	Куба	KE	Кенија	PE	Перу	VN	Вијетнам
CV	Зеленортска Острва	KG	Киргизија	PG	Папуа Нова Гвинеја	VU	Вануату
CY	Кипар	KH	Камбоџа	PH	Филипини	WS	Самоа
CZ	Чешка Република	KI	Кирибати	PK	Пакистан	YE	Јемен
DE	Немачка	KM	Коморска Острва	PL	Пољска	ZA	Јужноафричка Република
DJ	Џибути	KN	Сент Киц и Невис	PT	Португалија	ZM	Замбија
DK	Данска	KR	ДНР Кореја	PW	Палау Острва	ZW	Зимбабве
DM	Доминика	KR	Република Кореја	PY	Парагвај		
				QA	Катар		

Кодови међународних организација

WO	Светска организација за интелектуалну својину (WIPO)
IB	Међународни биро (у својству пријемног бироа за PCT)
EP	Европски патентни биро (EPO)
BX	Биро Бенелукса за жигове и моделе
EA	Евроазијска патентна организација (EAPO)
OA	Афричка организација за интелектуалну својину (OAPI)
AR	Афричка регионална организација за индустријску својину (ARIPO)
GC	Патентни завод Савета за сарадњу арапских земаља у Заливу (GCG)

Патенти / Patents

Међународни кодови за идентификацију
библиогр. података о патентима - WIPO - St. 9

Recommendation concerning bibliographic data
on and relating to patents - WIPO - St. 9

Број документа	(11)	Number of document
Врста документа	(13)	Kind of document
Број пријаве	(21)	Number assigned to the application
Датум подношења пријаве	(22)	Filing date of the application
Други датуми, датум излагања на међународној изложби	(23)	Other dates, date of exhibiting at the international exhibition
Подаци о праву првенства	(30)	Priority data
Датум објављивања пријаве	(43)	Publication date of the unexamined application
Датум објављивања патента	(45)	Publication date of registered patent
Међународна класификација патената	(51)	International Patent Classification code
Назив проналаска	(54)	Title of invention
Апстракт или патентни захтев	(57)	Abstract or patent claim
Број основне пријаве (или патента) за који се подноси допунска пријава	(61)	Number of the earlier application (or patent) to which the present document is an addition
Број првобитне пријаве из које је пријава издвојена	(62)	Number of the earlier application from which the present document has been divided out
Број основног патента за сертификат о додатној заштити	(68)	Number of the basic patent for an SPC
Име подносиоца пријаве	(71)	Name of the applicant
Име проналазача	(72)	Name of the inventor
Име носиоца патента	(73)	Name of the owner of patent
Име пуномоћника	(74)	Name of the representative
Број и датум подношења међународне пријаве	(86)	Number and filing date of the international application
Број и датум међународне објаве	(87)	Number and date of the publication of the international application
Број и датум дозволе за стављање производа у промет на територији Републике Србије	(92)	Number and date of the national authorization to place the product on the market
Време трајања или датум престанка важења сертификата о додатној заштити	(94)	Duration of the SPC or date of expiry of the SPC
Назив производа	(95)	Name of the product
Датум и број пријаве европског патента	(96)	Date and number of the European patent application
Датум и број објаве признатог европског патента	(97)	Date and number of publication of the granted European patent

ВРСТЕ ДОКУМЕНАТА - TYPES OF DOCUMENTS

Објава пријаве патената са извештајем о стању технике	A1	Publication of the patent application with search report
Објава пријаве патената без извештаја о стању технике	A2	Publication of the patent application without search report
Посебна објава извештаја о стању технике	A3	Separate publication of search report
Регистровани патенти	B	Registered patents
Мали патенти	U	Petty patents
Објава захтева за признање сертификата о додатној заштити	I1	Publication of the request for the grant of an SPC
Објава признатог сертификата о додатној заштити	I2	Publication of the granted SPC

ОБЈАВА ПРИЈАВА ПАТЕНАТА

PUBLICATION OF PATENT APPLICATIONS

(51) *A 01 N 25/04* (2006.01) (11) 2013/0176
A 01 N 63/02 (2006.01) (13) A1
A 01 N 65/00 (2009.01)
C 09 D 5/14 (2006.01)
A 01 P 1/00 (2006.01)
A 01 P 15/00 (2006.01)
C 09 D 11/00 (2006.01)
A 01 N 37/02 (2006.01)
A 01 N 65/24 (2009.01)

(21) P-2013/0176 (22) 04.11.2011.

(30) FR 08.11.2010. 10 59195

(86) 04.11.2011. PCT/IB2011/054927

(87) 18.5.212 WO 2012/063176

(54) TEČNE KOMPOZICIJE KOJE MOGU DA FORMIRAJU ZAŠTITNI SLOJ SA ANTIVIRUSNIM OSOBINAMA

(71) ARJOWIGGINS SECURITY, 32 Avenue Pierre Grenier, F-92100 Boulogne Billancourt, FR

(72) ROSSET, Henri, 66 allée de la Combe Chatte, F-38730 Le Pin, FR

(74) POPOVIĆ, Srđa i ost., Takovska 19, 11000 Beograd, RS

(57) Ovaj pronalazak ima za cilj da predloži tečnu kompoziciju sposobnu da formira zaštitni sloj koja se karakteriše time što sadrži najmanje jedan medijum rastvarača, efektivnu količinu najmanje jednog virucida prirodnog porekla izabranog od laurinske kiseline, monolaurina, laktoferina i esencijalnih ulja koja imaju antivirusno delovanje i/ili njihov prekursor, pri čemu ta kompozicija ima viskozitet između 30 mPa.s i 40 Pa.s, na sobnoj temperaturi i atmosferskom pritisku sredine.

(54) FLUID COMPOSITIONS THAT CAN FORM A COATING HAVING ANTIVIRAL PROPERTIES

(57) The aim of the present invention is to provide a fluid composition that can form a coating, said composition being characterised in that it contains, at least in a solvent medium, an effective amount of at least one natural virucide selected from among lauric acid, monolaurin, lactoferrin and essential oils having antiviral activity and/or one of the precursors thereof, said composition having a viscosity of 30 mPa.s to 40 Pa.s at room temperature and pressure.

(51) *A 01 N 25/08* (2006.01) (11) 2012/0138
C 07 D 311/42 (2006.01) (13) A1
A 01 N 43/16 (2006.01)

(21) P-2012/0138 (22) 26.12.2011.

(54) TVRDI PARAFINSKI BRIKETIRANI MAMAC

(71) EKOVISAN INSTITUT D.O.O., Jerneja Kopitara bb, 11080 Zemun, RS

(72) ĆURČIĆ, Predrag, Tošin bunar 7a, 11080 Zemun, RS; ĆURČIĆ, Miodrag, Tošin bunar 7a, 11080 Zemun, RS; NEŠIĆ, Rodoljub, Milutina Milankovića 28/04, 11070 Novi Beograd, RS; DRAGANIĆ, Mirko, Milice Šuvaković 18, 11080 Zemun, RS

(57) Тврди парафински брикетирани мамац представља препарат за примену у дератизацији, а служи за уништавање мишева и пацова у домаћинствима, комуналној хигијени, складиштима, индустријским објектима, фармама, као и на отвореним, засађеним или незасађеним просторима. Препарат је настао мешавином одговарајућих компоненти, у оквиру којих основну активну материју чини родентицид, који је одобрен за употребу у Србији у облику бромадиолона. Осим бромадиолона тврди парафински брикетирани мамац садржи атрактант (шећер), носећу компоненту (кукурзна прекрупа и пшенични лом), ароматичну компоненту и везивну компоненту (јестиво уље и парафин). Препарат представља оптималну мешавину за уништавање глодара, што је састављен од 0,25% бромадиолона, 0,20% денатонијум бензоата, 0,05% родомина Б и 1,5% пропилен гликола, уз 98% од тежинског удела укупне масе препарата, коју чине носећа компонента, атрактант, ароматична и везивна компонента. Препарат обезбеђује најбољи квалитет брикетирања ако је време израде парафинског блока 15 sec, притисак у калулу 80 бара, улазна температура у грејном телу 60°C, а излазна 45°C, уз тежинско учешће парафина од 28, 5% у укупној маси.

(54) HARD PARAFFIN BRIQUETTED BAIT

(57) Invention herewith described refers to the hard paraffin briquetted bait which is the product for use in the pest control. It is used to kill mice and rats in households, utility hygiene, warehouses, industrial buildings, farms as well as in the open, planted or unplanted areas. The preparation is created as the mixture of the corresponding components, within which the primary active substance is rodenticide, which is in the Republic of Serbia approved for use in the form of bromadiolone. Besides bromadiolone, the hard paraffin briquetted bait contains attractant (sugar), the carrier component (corn grit and cracked wheat), an aromatic component and a binding component (edible oil and paraffin). The preparation is the optimal mixture for destruction of rodents, composed of 0.25% bromadiolone, 0.20% denatonium benzoate, 0.05% rhodamine B and 1.5% propylene glycol, with 98% mass portion of the total weight of the preparation consisting of the carrier component attractant, the aromatic

component and the binding component. The preparation has the best briquetting quality if the time of the paraffin block preparation is 15 sec., the pressure in the mold 80 bar, the inlet temperature of the heating body 60°C and the output temperature 45°C, with the 28.5% paraffin mass portion of the total mass.

(51) A 24 F 13/00 (2006.01) (11) 2012/0048
(13) A1

(21) P-2012/0048 (22) 09.02.2012.

(54) MUŠTIKLA ZA ZAŠTITU ZDRAVLJA PUŠAČA I OKOLINE

(71) RAŠKOVIĆ, Milovan, Žike Valjarevića 4, 36210 Vrnjačka Banja, RS

(72) RAŠKOVIĆ, Milovan, Žike Valjarevića 4, 36210 Vrnjačka Banja, RS

(57) Muštikla za zaštitu zdravlja pušača i okoline se sastoji od tri dela: tela (1), kapsule (2) i držača cigarete (3). Kapsula (2) ima ulogu filtera i u njoj se nalaze četiri sloja granula (69, 70, 71 i 72). U slojevima (69 i 70) su granule izrađene od istog materijala koji iz duvanskog dima apsorbuje mehaničke nečistoće, vlagu, katran i nikotin. U sloju (70) nalaze se granule izrađene od materijala koji iz duvanskog dima apsorbuje nikotin i otrove od pesticida. U sloju (71) nalaze se granule izrađene od materijala koji iz duvanskog dima apsorbuje ugljen monoksid i amonijak. Konstrukcijskim rešenjima na unutrašnjosti tela (1) i držača cigarete (3), kao i na spoljašnjosti tela (68) kapsule, obezbedeno je da sav dim koji pušač udiše mora prethodno da prođe kroz kapsulu (2) i iz nje izađe oslobođen štetnih sastojaka. Zadnji deo muštikle (27) je anatomski prilagođen obliku usana, zuba i jezika.

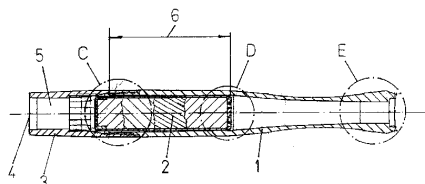

(54) CIGARETTE HOLDER FOR PROTECTION OF SMOKERS HEALTH AND ENVIRONMENT

(57) Invention herewith described refers to the cigarette holder for the protection of smokers health and the environment consisting of three parts: the body (1) the capsule (2) and the cigarette holder (3). The capsule (2) has the role of a filter and comprises four layers of granules (69, 70, 71 and 72). In the layers (69 and 70) there are the granules made from the same material that absorbs the mechanical impurities, moisture, tar and nicotine from the cigarette smoke. The layer (70) consists from the granules made from the material that absorbs nicotine and toxic pesticides from the cigarette smoke. The layer (71) comprises the granules made from the material that absorbs carbon monoxide and ammonia from the cigarette smoke. Designing solutions inside the

body (1) and the cigarette holder (3), as well as on the outer wall of the capsule body (68) provide that all the smoke which the smoker inhales firstly has to pass through the capsule (2) and comes out of it free of the harmful substances. The mouthpiece of the cigarette holder (27) is anatomically adapted to the shape of the lips, the teeth and the tongue.

(51) A 47 F 3/14 (2006.01) (11) 2013/0100

B 65 G 1/07 (2006.01) (13) A1

B 65 D 83/00 (2006.01)

(21) P-2013/0100 (22) 20.09.2010.

(86) WO 20.09.2010. PCT/EP2010/063800

(87) WO 29.03.2012. WO 2012/037959

(54) KUTIJA, STALAK, SISTEM I POSTUPAK ZA IZLAGANJE PROIZVODA

(71) IFCO SYSTEMS GMBH, Zugspitzstraße 7, 82049 Pullach, DE

(72) RINGLER, Werner, Industriestraße 1, 91085 Weisendorf, DE

(74) PAVLOVIĆ, Gordana, PAVLOVIĆ, Milivoje, Majke Jevrosime 53, 11000 Beograd, RS

(57) Kutija (100) ima dno, dva krajnja zida i dva bočna zida. Na dnu je predviđeno više otvora, koji su dimenzionisani tako da prime noseću šipku (138a-138f). Otvori su izvedeni tako da ravnomerno podižu nosač (118) umetnut u kutiju (100) pomoću nosećih šipki (138a-138f) provučenih kroz otvore i postavljaju ga u položaj iznad dna. Stalac za držanje takve kutije (100) ima noseći okvir (122) i više nosećih šipki (138a-138f), koje se mogu montirati na noseći okvir (122). Pored toga, opisani su sistem i postupak za izlaganje proizvoda (116).

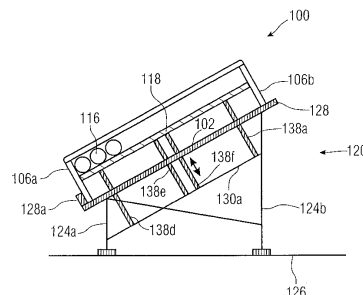

(54) BOX, RACK, SYSTEM AND METHOD FOR THE PRESENTATION OF PRODUCTS

(57) The invention relates to a box (100) comprising a bottom, two end walls, and two side walls. A plurality of openings is provided in the bottom. Said openings are dimensioned in order to accommodate one support rod (138a-138f) each. The openings are arranged in such a way that, when support rods (138a-138f) are inserted into the openings, a support (118) laid into the box (100) is evenly raised and positioned at a position above the bottom. A stand for accommodating such a box (100) comprises a support frame (122) and the plurality of

support rods (138a-138f), which can be fastened to the support frame (122). The invention further relates to a system and a method for presenting products (116).

(51) *A 61 K 9/08* (2006.01) (11) **2011/0586**
A 61 K 36/53 (2006.01) (13) **A1**
A 61 P 11/12 (2006.01)
A 61 K 36/09 (2006.01)
A 61 K 9/02 (2006.01)

(21) P-2011/0586 (22) 28.12.2011.

(54) FARMACEUTSKA KOMPOZICIJA NA BAZI LEKOVITOG BILJA ZA PRIMENU U HUMANOJ I VETERINARSKOJ MEDICINI

(71) UNIVERZITET U BEOGRADU, Studentski trg 1, 11000 Beograd, RS; EKONOMSKI INSTITUT, Kralja Milana 16, 11000 Beograd, RS
 (72) ŽIŽOVIĆ, Irena, prof. dr, Milentija Popovića 28, 11000 Beograd, RS; PETROVIĆ, Slobodan, prof. dr, Požarevačka 6, 11000 Beograd, RS; STAMENIĆ, Marko, dr, Poručnika Spasića i Mašere 2, 11000 Beograd, RS; IVANOVIĆ, Jasna, dr, Radnička 3, 11000 Beograd, RS; MILOVANOVIĆ, Stoja, Ilije Stojadinovića 2, 11000 Beograd, RS; MIŠIĆ, Dušan, dr, Bratstva i jedinstva 43, 11000 Beograd, RS; AKSENTIJEVIĆ, Ksenija, mr, Milana Rakica 79, 11000 Beograd, RS; JOVANOVIĆ, Slobodanka, dr, Đukovački kut 12, 11000 Beograd, RS; ARSIĆ, Ivana, dr, Dr Ivana Ribara 162, 11000 Beograd, RS; TADIĆ, Vanja, dr, Omladinskih brigada 7b, 11000 Beograd, RS; ĐORĐEVIĆ, Sofija, dr, Bulevar kralja Aleksandra 185, 11000 Beograd, RS; ŽUGIĆ, Ana, Kapetana Miloša Žunjića 24, 11000 Beograd, RS; AŠANIN, Jelena, Vojvode Milenka 7, 11000 Beograd, RS; RUNJAIĆ-ANTIĆ, Dušanka, Vladimira Bečića 8, 11000 Beograd, RS

(57) Pronalazak se odnosi na farmaceutsku kompoziciju na bazi ekstrakata/pulvisa/etarskih ulja biljaka: jevrejske brade (*Usnea barbata*), i/ili herbe origana (*Origanum heracleoticum*), i/ili herbe šarplaninskog čaja (*Sideritis scardica*), i/ili herbe planinskog čubra (*Satureja montana*) i preparate u obliku oribleta, rastvora, gela i spreja, koji se koriste za primenu kod zapaljenja sluznica usne duplje i ždrebla, u preventivne i terapijske svrhe u humanoј i veterinarskoј medicini.

(54) PHARMACEUTICAL COMPOSITION BASED ON THE MEDICINAL HERBS FOR USE IN HUMAN AND VETERINARY MEDICINE

(57) Invention herewith described refers to the pharmaceutical composition based on the extracts/pulvis/essential oils of the plants: Old Man's Beard (*Usnea barbata*), and/or Greek Oregano herb (*Origanum heracleoticum*) and/or the Mountain Tea herb (*Sideridis scardica*), and/or Mountain Savory herb (*Satureja Montana*) and preparations in the form of oriblettes, solutions, gels and sprays that are used for prevention and treatment of oral cavity and pharynx inflammation in human and veterinary medicine.

(51) *A 61 K 31/455* (2006.01) (11) **2012/0499**
A 61 K 31/437 (2006.01) (13) **A1**
A 61 P 9/10 (2006.01)
A 61 K 31/538 (2006.01)
A 61 P 3/06 (2006.01)
A 61 K 31/403 (2006.01)

(21) P-2012/0499 (22) 13.05.2004.

(62) P-2005/0777

(30) US 15.05.2003. 60/470,665

(54) POSTUPAK ZA LEČENJE ATEROSKLEROZE, DISLIPIDEMIJA I SA NJIMA POVEZANIH STANJA I FARMACEUTSKE KOMPOZICIJE

(71) MERCK SHARP & DOHME CORP., 126 East Lincoln Avenue, Rahway, NJ 07065-0907, US; MERCK CANADA INC., 16711 Trans-Canada Highway, Kirkland, Québec H9H 3L1, CA

(72) CHENG, Kang, 126 East Lincoln Avenue, Rahway, NJ 07065-0907, US; WATERS, Gerard, M., 126 East Lincoln Avenue, Rahway, NJ 07065-0907, US; METTERS, Kathleen, M., 16711 Trans-Canada Highway, Kirkland, Québec H9H 3L1, CA; O'NEILL, Gary, 16711 Trans-Canada Highway, Kirkland, Québec H9H 3L1, CA

(74) ŽIVKO MIJATOVIĆ AND PARTNERS, D.O.O., Svetogorska 7/L2, 11000 Beograd, RS

(57) Dat je postupak za lečenje ateroskleroze koji obuhvata primenu na pacijenta nikotinske kiseline ili drugog agonista receptora za nikotinsku kiselinu u kombinaciji sa antagonistom DP receptora. Antagonist DP receptora primenjuje se radi smanjenja, prevencije ili eliminacije nastupa crvenila koje se inače može javiti.

(54) PROCEDURE FOR TREATMENT OF ATHEROSCLEROSIS, DYSLIPIDEMIA AND RELATED CONDITIONS AND PHARMACEUTICAL COMPOSITION

(57) Invention herewith described refers to the procedure for treatment of atherosclerosis, dyslipidemia and related conditions and the pharmaceutical composition. The procedure for the treatment of atherosclerosis involves applying of nicotinic acid or some other agonist of the nicotinic acid receptor in combination with a DP receptor antagonist on the patient. DP receptor antagonist is applied to reduce, prevent or eliminate appearance of redness that would otherwise occur.

(51) *A 61 K 31/4745* (2006.01) (11) **2012/0498**
A 61 K 31/437 (2006.01) (13) **A1**
A 61 K 31/455 (2006.01)
A 61 P 9/10 (2006.01)
A 61 K 31/538 (2006.01)
A 61 K 31/69 (2006.01)
A 61 P 3/06 (2006.01)
A 61 K 31/403 (2006.01)

(21) P-2012/0498 (22) 13.05.2004.

(62) P-2005/0777

(30) US 15.05.2003. 60/470,665

(54) POSTUPAK ZA LEČENJE ATEROSKLEROZE, DISLIPIDEMIJA I SA NJIMA POVEZANIH STANJA I FARMACEUTSKE KOMPOZICIJE

(71) MERCK SHARP & DOHME CORP., 126 East Lincoln Avenue, 07065-0907 Rahway, NJ, US; MERCK CANADA INC., 16711 Trans-Canada Highway, Kirkland, Québec H9H 3L1, CA

(72) CHENG, Kang, 126 East Lincoln Avenue, Rahway, NJ 07065-0907, US; WATERS, Gerard, M., 126 East Lincoln Avenue, Rahway, NJ 07065-0907, US; METTERS, Kathleen, M., 16711 Trans-Canada Highway, Kirkland, Québec H9H 3L1, CA; O'NEILL, Gary, 16711 Trans-Canada Highway, Kirkland, Québec H9H 3L1, CA

(74) ŽIVKO MIJATOVIĆ AND PARTNERS, D.O.O., Svetogorska 7/L2, 11000 Beograd, RS

(57) Dat je postupak za lečenje ateroskleroze koji obuhvata primenu na pacijenta nikotinske kiseline ili dragog agonista receptora za nikotinsku kiselinu u kombinaciji sa antagonistom DP receptora. Antagonist DP receptora primenjuje se radi smanjenja, prevencije ili eliminacije nastupa crvenila koje se inače može javiti.

(54) PROCEDURE FOR TREATMENT
ATHEROSCLEROSIS, DYSLIPIDEMIA AND
RELATED CONDITIONS AND PHARMACEUTICAL
COMPOSITION

(57) Invention herewith described refers to the procedure for treatment atherosclerosis, dyslipidemia and related conditions and pharmaceutical composition. The procedure for the treatment of atherosclerosis involves applying of nicotinic acid or some other agonist of the nicotinic acid receptor in combination with a DP receptor antagonist on the patient. DP receptor antagonist is applied to reduce, prevent or eliminate appearance of redness that would otherwise occur.

(51) B 62 K 5/00 (2006.01) (11) 2012/0018
B 62 K 5/08 (2006.01) (13) A1
F 03 D 9/00 (2006.01)
B 62 M 6/00 (2010.01)
F 03 D 3/00 (2006.01)
B 60 K 16/00 (2006.01)
B 62 M 23/02 (2010.01)

(21) P-2012/0018 (22) 19.01.2012.

(54) VOZILO NA MEHANIČKI POGON KORIŠĆENJEM
VAZDUŠNOG PRITISKA U KRETANJU

(71) JOVIĆ, Milutin, Žrtava fašizma 26,
37000 Kruševac, RS

(72) JOVIĆ, Milutin, Žrtava fašizma 26,
37000 Kruševac, RS

(57) Возило на механички погон коришћењем ваздушног притиска надлазећем повећањем брзине и са демонтажном кабином, према проналаску, намењено је за две особе и превоз терета, по равnoj стази и развија брзину и до 50 км/ч. састоји се из рама (8) са два пара предњих и задњих точкова (1, 9) демонтажне кабине (47) механизма (4) за управљање, система за осветљење, сигнализацију и амортизацију, предњег и задњег кочионог система који се активирају папучом (6) или ручицом (85) на управљачу (4) или преко трансмисије стартном

полугом (56) или стартним полугама (37, 27) тј. и предњег и задњег погонског механизма. Погон се остварује ногом на папучу (124) која продуженом полугом (56) активира трансмисиони систем за погон возила упрезањем четири момента активних сила преко каишника (59) покреће двотрапезни каиш (91) и каише (51) који покрећу каишнике (44, 51) који преко осовине (58) обрће једноделни замајно прстенасти тег (114) са косо левкастим перајима (63) који преко осовине (66) покреће зглобне полуосовине (12) уграђене у тачкове (9) и у механизам флексибилног тркача (10, 11, 12, 14, 119) синхронизовано узимају снагу са задњег замајно прстенастог тег (13) са косим штелујућим перајима (36) којим се заокружује погонска трансмисија возила. На обод и испод тањира (58) као и на замајно прстенастим теговима са косим перајима ствара се погонски притисак ваздуха, који прогресивно убрзањем добијају вишеструко повећање обртног момента, вучна сила и степен искоришћења силе ногу и руку возача, уз флексибилну амортизацију и удобност у вожњи су новост.

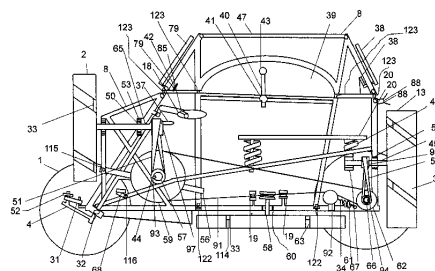

(54) MECHANICALLY PROPELLED VEHICLE
POWERED BY AIR PRESSURE DURING MOVEMENT

(57) Invention herewith described refers to the mechanically propelled vehicle powered by air pressure coming due to increased speed and with the movable cab which is intended for two people and the freight transport on a straight road and develops a speed of up to 50 km/h. The vehicle consists of a frame (8) with two pairs of front and rear wheels (1.9) of the movable cab (47), steering mechanism (4), systems for lighting, signaling and depreciation, front and rear brake systems activated by the brake pedal (6) or the brake handle (85) on the steering wheel (4) or via the transmission by the lever (56) or the starting levers (37, 27), i.e. also the front and rear driving mechanism. The drive is achieved by pressing the brake pedal (124) with foot which through the extended lever (56) activates the transmission system for the vehicle drive by engaging four moments of the active forces, and through the belt pulley (59) runs the double-trapezoidal belt (91) and the belts (51) running the belt pulleys (44, 51) that via the axle (58) rotates one-piece revolving annular weight (114) with sloping funnel-shaped flappers (63), which

through the axle (66) runs the universal axle shafts (12) built-in the wheels (9) and in the mechanism of the flexible differential planetary pinion; (10, 11, 12, 14, 119). They synchronizingly take the power off the rear revolving annular weight (13) with the inclined adjustable flappers (36) with which is the drive transmission of the vehicle completed. On the collar and below the plate (58) as well as on the revolving annular weights with the inclined flappers there creates the drive air pressure, which progressively by acceleration gets the multiple increase of the torque. The tensile strength and the degree of utilization of the driver's arm and leg powers along with the flexible depreciation and the ride comfort is the news.

(51) **B 65 D 25/00** (2006.01) (11) **2013/0102**
B 65 D 85/30 (2006.01) (13) **A1**
B 65 D 1/24 (2006.01)

(21) P-2013/0102 (22) 20.09.2010.

(86) WO 20.09.2010. PCT/EP2010/063807

(87) WO 29.03.2012. WO 2012/037962

(54) **KUTIJA ZA TRANSPORT I IZLAGANJE**

(71) IFCO SYSTEMS GmbH, Zugspitzstraße 7, 82049 Pullach, DE

(72) ORGELDINGER, Wolfgang, Balanstrasse 89d, 81539 Munich, DE; DELBROUCK, Klaus, Franz-Liszt-Strasse 6, 50825 Köln, DE

(74) PAVLOVIĆ, Gordana, PAVLOVIĆ, Milivoje, Majke Jevrosime 53, 11000 Beograd, RS

(57) Kutija ima dno (12) i bar dva para odgovarajućih naspramnih bočnih zidova (14a, 14b, 16a, 16b), pri čemu se prvi od bočnih zidova (16b) pruža na gore od dna (12) u vertikalnom smeru (18), bar delimično samo visinom (20) uzimanja, koja je niža od visine jednog ili više ostalih bočnih zidova (14a, 14b, 16a), da bi se obrazovao bočni otvor sa dimenzijama koje omogućavaju pristup i sklanjanje proizvoda smeštenih u kutiju kroz bočni otvor. Pored toga kutija ima umetak (112) za postavljanje na dno (12), pri čemu je umetak (112) izveden u zavisnosti od proizvoda koji se smeštaju u kutiju.

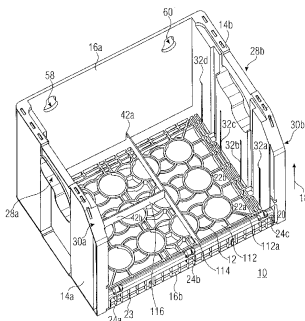

(54) **TRANSPORT AND PRESENTATION BOX**
(57) The invention relates to a box comprising a base (12) and at least two pairs of opposing lateral walls (14a,

14b, 16a, 16b). A first of the lateral walls (16b) extends upwards from the base (12) in a vertical direction (18) at least partly only by a removal height (20) that is shorter than the height of one or more of the remaining lateral walls (14a, 14b, 16a) in order to define a lateral opening with dimensions that allow access to and removal of products contained in the box through the lateral opening. The box further comprises an insert (112) for arranging on the base (12), said insert (112) being designed dependent on the products to be received by the box.

(51) **C 07 K 14/535** (2006.01) (11) **2013/0094**

A 61 P 7/00 (2006.01) (13) **A1**

A 61 K 38/18 (2006.01)

A 61 K 47/48 (2006.01)

(21) P-2013/0094 (22) 19.07.2011.

(30) RU 13.08.2010. 2010133875

(86) 19.07.2011. PCT/RU2011/000532

(87) 16.02.2012. WO 2012/012088A1

(54) **NOVI KONJUGAT FAKTORA KOJI STIMULIŠE KOLONIJU GRANULOCITA (G-CSF) SA POLIETILEN GLIKOLOM**

(71) CLOSED JOINT STOCK COMPANY "BIOCAD", p/o Petrovo-Dalnee, Krasnogorsky district, Moskovskaya obl., 143422, RU

(72) CHERNOVSKAYA, Tatyana, Veniaminovna, ul. Sportivnaya, 11-24, Lyubuchany, Chekhovsky district, Moskovskaya obl., 142380, RU; DENISOV, Lev, Alexandrovich, Ogorodny per., 11, Klimovsk, Moskovskaya obl., 142380, RU; RUDENKO, Elene, Georgievna, ul. Sportivnaya, 11-17, Lyubuchany, Chekhovsky district, Moskovskaya obl., 142380, RU; MOROZOVA, Elena, Leonidovna, ul. Yunyh lenincev, 18/1-21, Moscow, 109263, RU

(74) ALEKSIĆ, Nenad, Vasilija Ivanovića 12, 11000 Beograd, RS

(57) Ovaj pronalazak se odnosi na lekove i medicinu, naime, na nove fiziološki aktivne konjugate granulocita kolonijaskog stimulativnog faktora (G-CSF) sa opštom formulom (I) gde je: n - celi brojevi od 681 do 1 000; m - integer > 4; N^αH-G-CSF- prirodni ili rekombinovani polipeptid, koji ima aktivnost G-CSF. Izum se takođe odnosi na lekove koji sadrže zahtevan konjugat formule (I), farmaceutska jedinjenja, upotrebu konjugata formule (I) za lekove sa granulocitom kolonijaskog stimulativnog faktora kao aktivnim sastojkom, pristupe prevenciji i / ili lečenju neutropenije, kontejner koji sadrži farmaceutska jedinjenja.

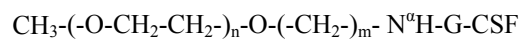

(54) **A NOVEL CONJUGATE OF GRANULOCYTE COLONY-STIMULATING FACTOR (G-CSF) WITH POLYETHYLENE GLYCOL**

(57) The present invention relates to pharmaceuticals and medicine, namely, to new physiologically active conjugates of granulocyte colony-stimulating factor (G-CSF) with the general formula (I) where: n - integers

from 681 to 1 000; m - integer > 4; N^oH-G-CSF - natural or recombinant polypeptide, having the activity of G-CSF. The invention is also related to medicines containing the claimed conjugate of formula (I), pharmaceutical compositions, the use of conjugate of formula (I) for drugs and medicines with granulocyte colony stimulating factor as an active ingredient, approaches to prevent and / or treat neutropenia, the container that comprises pharmaceutical composition.

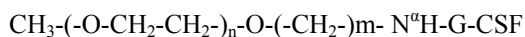

(51) C 25 C 5/02 (2006.01) (11) 2012/0019
 B 82 Y 40/00 (2011.01) (13) A1
 C 08 B 37/04 (2006.01)
 C 08 J 3/075 (2006.01)
 C 08 L 101/14 (2006.01)
 C 25 C 1/00 (2006.01)
 C 25 C 5/00 (2006.01)
 B 82 B 3/00 (2006.01)
 C 08 K 3/08 (2006.01)

(21) P-2012/0019 (22) 19.01.2012.

(54) ELEKTROHEMIJSKA SINTEZA NANOČESTICA METALA UNUTAR POLIMERNIH HIDROGELOVA

(71) TEHNOLOŠKO-METALURŠKI FAKULTET, UNIVERZITET U BEOGRADU, Karnegijeva 4, 11000 Beograd, RS

(72) MIŠKOVIĆ-STANKOVIĆ, Vesna, prof. dr, Tehnološko-metalurški fakultet, univerzitet u Beogradu, Karnegijeva 4, 11000 Beograd, RS; JOVANOVIĆ, Željka, Inovacioni centar Tehnološko-metalurškog fakulteta u Beogradu, d.o.o., Karnegijeva 4, 11000 Beograd, RS

(57) Полимерни хидрогелови са инкорпорисаним наночестицама метала су добијени новим поступком електрохемијске синтезе наночестица метала унутар полимерног хидрогела. Инкорпорација наночестица метала унутар хидрогелова представља *in situ* методу синтезе, која обезбеђује хомогену расподелу наночестица метала унутар претходно формиране полимерне мреже. Предности *in situ* у односу на *ex situ* методе синтезе наночестица метала су могућност контроле величине и облика наночестица варирањем параметара синтезе, и хомогена расподела наночестица метала унутар претходно формиране мреже дефинисаних карактеристика. Исто тако, инкорпорација наночестица метала електрохемијским путем у полимерне хидрогелове има предности једноставног хемијског састава електролита и једноставне технике добијања уз добру контролу концентрације и расподеле наночестица метала у крајњем производу. Полимерни хидрогелови са инкорпорисаним наночестицама метала могу се користити у влажном или осушеном облику као биокомпатибилни носачи и/или ефикасни донори наночестица метала као активне компоненте и то у свим применама у којима се ови наноконтрози користе (нпр. медицина, фармација, катализа, оптика).

(54) ELECTROCHEMICAL SYNTHESIS OF METAL NANOPARTICLES WITHIN POLYMER HYDRO GELS

(57) Invention herewith described refers to the electrochemical synthesis of metal nanoparticles within polymer hydro gels. The polymer hydro gels with the incorporated metal nanoparticles are obtained using a novel method of the electrochemical synthesis of metal nanoparticles in polymer hydro gels. The incorporation of metal nanoparticles within the hydro gels is an *in situ* method of synthesis, which proves the homogeneous distribution of metal nanoparticles within the previously established polymer network. Advantages of the *in situ* methods compared to the *ex situ* methods of the metal nanoparticle synthesis are the possibility of the nanoparticle size and shape control, by varying the synthesis parameters, as well as the homogeneous distribution of metal nanoparticles within the previously established network of defined characteristics. In addition, the incorporation of metal nanoparticles in polymer hydro gels using the electrochemical method has the advantage of a simple chemical composition of the electrolyte and the simple production technique for obtaining including a good control of nanoparticle concentration and distribution in the final product. Polymer hydro gels with the incorporated metal nanoparticles can be used in wet or dried forms as the biocompatible carriers and/or efficient donors of metal nanoparticles as active components in all applications in which these nanocomposites are used (e.g. medicine, pharmacy, catalysis, optics).

(51) E 04 B 2/08 (2006.01) (11) 2011/0535
 E 04 C 1/00 (2006.01) (13) A1

(21) P-2011/0535 (22) 02.12.2011.

(54) CIGLE PROTIV ZEMLJOTRESA

(71) BABIĆ, Branko, mr, Cara Lazara 25/II, 36000 Kraljevo, RS

(72) BABIĆ, Branko, mr, Cara Lazara 25/II, 36000 Kraljevo, RS

(57) Цигле против земљотреса, димензија одређених стандардима за грађевинску индустрију земље у којима се производе, представљају грађевински материјал нових облика који ће овим својим новим обликом омогућити зидање таквих грађевина и грађевинских конструкција које ће максимално смањити могућност рушења направљених грађевина током снажних покретања тла, која се јављају током земљотреса. Цигле против земљотреса, према овом проналаску, су обликоване тако да свака јединица цигле (1) има обликован један или више испуста (2) на једној страни цигле, односно одговарајуће обликованих једно или више удубљења (3) на другој, наспрамној страни цигле против земљотреса, при чему су испусти (2) и удубљења (3) обликовани тако да се узајамно захватају у сваком склопу тако да се цигле не везују малтером у чврстој структури него се уклапају тако да свака цигла (1) у конструкцији има степен слободе да се помера унутар граница опсега

оствареног испустима (2) у удубљењима (3) у којима су улежиштени. Проналазак предвиђа и цигле са испустима и удубљењима конусних, полулоптастих, полуелиптичних облика. Цигле према проналаску омогућују слободно померање целе грађевине, па је тако у могућности да цела грађевина расипа било коју енергију коју добија померањем темеља, без рушења зграде, тако што се омогућава померање темеља у смеру који је произвео талас притиска услед земљотреса, али цигле "раде" током било каквих померања, и тако расипају енергију која се простире кроз целу грађевину.

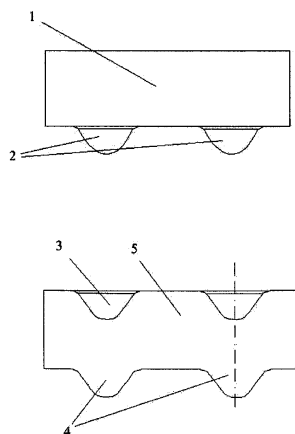

(54) BRICKS AGAINST EARTHQUAKE

(57) Invention herewith described refers to the bricks against earthquake which have dimensions defined by standards for the construction industry of the country in which they are produced. The bricks represent the new form of the building material, which with its new form allows the masonry of buildings and building structures with minimized possibility of the destruction of these buildings during strong ground movements occurring during an earthquake. The bricks against earthquakes, according to this invention, are so shaped that each brick (1) unit comprises one or more outlets (2) on one side of the brick i.e. appropriate shaped one or more recesses (3) on the opposite side of the brick against earthquakes, whereat the outlets (2) and recesses (3) are shaped to mutually notch in every joint so that the bricks are not bound by mortar in the solid structure but they are so inserted that each brick (1) in the building construction has a degree of freedom to move within the limits of the range achieved by outlets (2) in the recesses (3) where they are embedded. The invention also anticipates the bricks with the outlets and recesses of the cone, hemispherical, hemi-elliptical shape. The bricks according to the invention allow the free movement of the whole building enabling the whole building structure to dissipate any energy received from the moving of the foundation without the destruction of the building structure because they allow the shifting of the foundation in the direction induced by the pressure wave

generated by the earthquake, but the bricks "work" during any movement by dissipating energy, which spreads through the whole building.

(51) *F 01 C 9/00* (2006.01) (11) 2012/0073
F 16 H 35/02 (2006.01) (13) A1
F 02 B 53/00 (2006.01)
F 01 C 17/02 (2006.01)

(21) P-2012/0073

(22) 24.02.2012.

(54) MOTOR SUS SA VARIJABILNIM KRETANJEM KLIPA

(71) FAKULTET TEHNIČKIH NAUKA, Trg Dositeja Obradovića 6, 21000 Novi Sad, RS

(72) DORIĆ, Jovan, Bulevar Slobodana Jovanovića 35, 21000 Novi Sad, RS

(57) Motor SUS sa varijabilnim kretanjem klipa pripada oblasti mašinstva, predstavlja jedan od mogućih načina pretvaranja hemijske energije goriva u mehanički rad. Motor je tako koncipiran da se termodinamičke promene stanja radnog tela odvijaju na drugačiji način nego kod konvencionalnih motora. Konkretno razlike se ogledaju u mogućnosti rada motora sa promenljivom radnom zapreminom, promenljivim stepenom sabijanja i mirovanja klipa u spoljašnjoj i unutrašnjoj mrtvoj tački. Osnovni delova motora su: blok (1), glava (2), torusni klip (3), usisni sistem (4), izduvni sistema (5), bregasta vratila (6), ventili (7), opruge ventila (8), kućište generatora kretanja (9), zamajac (10), neokrugli zupčanici (11), (12), (13) i (14) pri čemu je zupčanik (11) identičan kao zupčanik (13) dok je zupčanik (12) identičan zupčaniku (14). Kod ove konstrukcije kretanje torusnih klipova (3) je diktirano faznom razlikom parova neokruglih zupčanika (11), (12), (13) i (14). Promenljiva radna zapremina je dobijena usled menjanja ugla oscilovanja torusnog klipa (3) što je postignuto usled delovanja elektromotora (15) na sistem poluga (34-36). Dok je promena stepena sabijanja posledica dejstva elektromotora (16) na ozubljeni venac (24) koji je preko zupčanika (22) povezan sa torusnim klipom (3). Varijabilno kretanje klipa je postignuto promenom amplitude i srednje linije oscilovanja što je posledica faznog pomeranja neokruglih zupčanika (11), (12), (13) i (14). Poklapanjem istih trenutnih prenosnih odnosa kod prvog para neokruglih zupčanika (11) i (12) i drugog para neokruglih zupčanika (13) i (14) dovodi do realizacije mirovanja klipa u spoljašnjoj i unutrašnjoj mrtvoj tački.

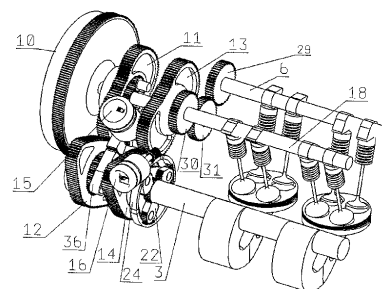

(54) INTERNAL COMBUSTION ENGINE (IC ENGINE)
WITH VARIABLE MOVEMENT OF PISTON

(57) Invention herewith described refers to the internal combustion engine (IC engine) with the variable movement of the piston and belongs to the field of mechanical engineering. It is one of the possible ways of converting the chemical energy of fuel to mechanical work. The engine is designed so that the thermodynamic changes of the working body take place in a different way than in the conventional engines. Specific differences are reflected in the capability of the engine to operate with the variable cubic capacity, the variable compression ratio and the piston inactivity in the outer and inner dead points of the piston. The main parts of the engine are: the engine block (1), the cylinder head (2), the toroidal piston (3), the intake system (4), the exhaust system (5), the camshafts (6), the valves (7), the valve springs (8), the generator housing (9), the flywheel (10), the non-round gear wheels (11), (12), (13) and (14) where the gear wheel (11) is the same as the gearwheel (13) and the gear wheel (12) is identical to the gear (14). In this design, the movement of toroidal pistons (3) is dictated by the phase difference of the non-round gear wheel pairs (11), (12), (13) and (14). The variable displacement is obtained due to the change of the toroidal piston (3) oscillating angle, which is achieved by the influence of the electric motor (15) on the lever system (34-36). The change of the compression ratio is the result of the electric motor (16) influence on the ring gear (24), which is through the gear wheel (22) connected with the toroidal piston (3). The variable piston movement is achieved by the change of amplitude and the midline oscillation and is the result of the non-round gear wheel (11), (12), (13) and (14) phase shift. The same transmission ratios of the first pair of the non-round gear wheels (11) and (12) and the second pair of the non-round gear wheels (13) and (14) leads to the realization of the piston inactivity in the outer and inner dead points of the piston.

(51) *F 03 B 17/06* (2006.01) (11) 2012/0065
F 03 B 17/00 (2006.01) (13) A1
(21) P-2012/0065 (22) 22.02.2012.

(54) MOBILNA MINI HIDROELEKTRANA

(71) PETROVIĆ, Dušan, Crveni breg 18, 11306 Grocka, RS
(72) PETROVIĆ, Dušan, Crveni breg 18, 11306 Grocka, RS

(57) Mobilna mini hidroelektrana spada u pronalazke uređaja za proizvodnju električne energije. Platforma (14) se montira na čamce (10) i sa po četiri zavrtnjaja se pričvrsti. Potom montiramo elisu u nosače sa kliznim ležajevima pa zatim postavimo sigurnosne zavrtnjaje u nosače (9). Kod elise je svako drugo pero translatorno pomeren po osovini da bi se maksimalno iskoristio pritisak vode, to jest da mu naredno pero nebi smetalo. Osovina prenosi obrtni moment preko zupčanika (11) i to većeg da bi se povećao broj obrtaja za rad generatora. Nosači pera (1) su od prohromskih cevi $\Phi 10$ mm i zavareni su za osovinu. Prstenovi koji su po rubu peraja

po obodu elise služe zato da bi celu konstrukciju elise dodatno učvrstili. Čitava konstrukcija mobilne mini hidroelektrane usidrina je pomoću lanca (13) koji je dugačak tri dubine rečnog toka.

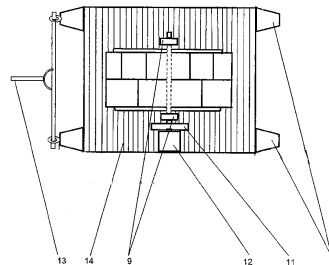

(54) MOBILE MINI HYDRO POWER PLANT

(57) Invention herewith described refers to the mobile mini hydro power plant and belongs to the field of electricity production. The platform (14) is mounted on boats (10), and fixed using four screws on each boat. After that, the propeller is mounted on the brackets with sliding bearings and then the spring screws are screwed into the brackets (9). On the propeller there is every second blade linearly shifted along the axle in order to maximize the use of water pressure, i.e., that the next blade would not obstruct it. The axle transmits the torque through the gear wheels (11), i.e. through the bigger gear wheel in order to increase the number of revolutions for the generator operation. The blade brackets (1) are made of the prochromic pipes with $\Phi 10$ mm and they are welded to the axle. The rings placed on the edge of the blades along the propeller flange are used to additionally strengthen the entire propeller design. The whole structure of the mobile mini-hydro power plant is anchored with the chain (13), which is as long as the three river flow depths.

(51) *F 03 D 11/04* (2006.01) (11) 2011/0076
B 64 D 23/00 (2006.01) (13) A1
F 23 L 17/00 (2006.01)
E 04 H 14/00 (2006.01)
A 63 G 31/00 (2006.01)
E 04 F 17/04 (2006.01)

(21) P-2011/0076 (22) 11.02.2011.

(54) VENTILACIONA BALON CIJEV

(71) IVANIŠ, Goran, Vidovdanska 36, 31000 Užice, RS
(72) IVANIŠ, Goran, Vidovdanska 36, 31000 Užice, RS
(57) Ventilaciona balon cijev:

U gradovima i industrijskim zonama koje se nalaze u kotlinama javlja se veliko aerzagadenje zbog nedostatka vjetra. He balon prstenovi, aerodinamični (1), držači (3), obični (4) i fiksirani (5) spojeni armiranim ceradama (2) kao i sportsko rekreativni dio (6) čine vertikalno orjentisanu cijev koja kao dimnjak izvlači topliji vazduh i izbacuje ga na 2km visine, a u svojoj

široj okolini pravi cirkulaciju vazduha i smanjenje aerozagađenja. Unutar cijevi je cirkulacija toliko velika da se može simulirati letenje, a ujedno se daje stalan pogon vjetrogeneratoru (15).

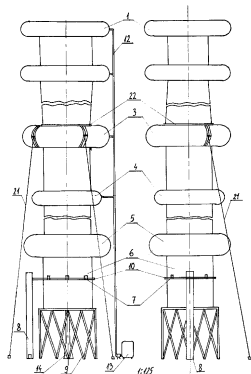

(54) VENTILATION BALLOON TUBE

(57) Invention herewith described refers to the ventilation balloon tube. In cities and industrial zones located in the valleys there is heavy air pollution due to the lack of wind. The balloon rings, aerodynamic (1), retaining (3), standard (4) and fixed (5), joined by the reinforced tarpaulins (2) as well as sport and recreation section (6) make a vertically oriented pipe which as a chimney draws in the warmer air and snifts it at 2 km height, and in its wider environment causes the air circulation and reduces the air pollution. Within the tube, the circulation is so strong that there the flying can be simulated and at the same time the wind generator (15) has a constant drive supply.

(51) *F 03 G 3/06* (2006.01) (11) 2012/0122
F 03 G 7/08 (2006.01) (13) A1
F 03 G 3/08 (2006.01)

(21) P-2012/0122 (22) 21.03.2012.

(54) ORBITALNI GRAVITACIONI MOTOR

(71) KOTLAJIĆ, Miodrag, mr, Blaža Dumovića 12, Mudrakovac, 37000 Kruševac, RS

(72) KOTLAJIĆ, Miodrag, mr, Blaža Dumovića 12, Mudrakovac, 37000 Kruševac, RS

(74) VELJIĆ, Manuela, Trigve Lija 2/2, 37000 Kruševac, RS

(57) Mehanička konstrukcija orbitalnog gravitacionog motora, na kojoj se nalazi četiri pokretnih tegova (2) koji klizanjem na nosačima, (5) izazivaju rotiranje spiralnih osovina (3), a koje se preko zupčanika (4) spiralnih osovina prenosi na bočne prstenove fiksne šasije (8), kao uporište za istosmerno rotiranje mehančke konstrukcije rotirajuće šasije u svim fazama ciklusa kruga. Karakteristika mehaničke konstrukcije je da omogućava da se uvek i u svakoj fazi rotacije, tri od ukupno četiri pokretnih tegova (2) nalazi u optimalnom položaju u odnosu na smer sile gravitacije, što omogućava iskorišćenje iste za gneresinja primarne sile iz klizanja

tegova (2) i pokretanja spiralnih osovina (3) i samim tim rotirajuće šasije, kao i sekundarnih sila, kao što je "prosta" sila gravitacije u formi klatna, prisutna na desnoj polovini ciklusa (b) i sila inercije i centrifugalne sile, pojačanih orbitalnim, ekscentričnim pozicioniranjem interne, kružne putanje tegova (2) na levoj polovini ciklusa (a), čime se sve pomenute pojedinačne sile generišu u jednu jedinstvenu kinetičku silu rotacije rotirajuće šasije.

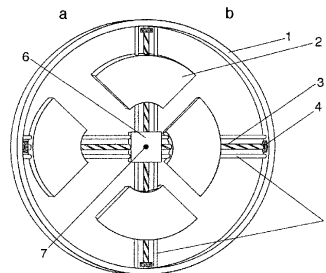

(54) ORBITAL GRAVITY ENGINE

(57) Invention herewith described refers to the mechanical design of the orbital gravity engine with four mobile weights (2) that by sliding on the brackets, (5) initiate the rotation of the spiral axles (3), and the rotation is via gear wheels (4) transmitted to side rings of the chassis (8), as an abutment for the same direction rotating of the mechanical design of the rotating chassis in all phases of the circle cycle. Characteristics of the mechanical design is that it allows always and in each phase of the rotation, three of the total four mobile weights (2) to be in the optimal position in relation to the direction of gravity, which facilitates its use for the primary force generation from the sliding weights (2) and the spiral axle (3) starting and hence the rotating chassis, as well as secondary forces, such as the "simple" force of gravity in the form of the pendulum, which is present in the right half of the cycle (b) and the force of inertia and the centrifugal force, increased by orbital, eccentric positioning of the internal circular trajectory of the weights (2) in the left half of the cycle (a), whereby all of these individual forces are generated in a single rotation kinetic power of the rotating chassis.

(51) *F 16 K 31/02* (2006.01) (11) 2011/0117
F 16 K 21/04 (2006.01) (13) A1
E 03 C 1/02 (2006.01)
E 03 D 3/02 (2006.01)

(21) P-2011/0117 (22) 14.03.2011.

(54) AUTOMATSKE SLAVINE I PISOARI ZA OGROMNU UŠTEDU VODE

(71) BUČEVAC, Zoran, dr, Jurija Gagarina 108/25, 11070 Beograd, RS

(72) BUČEVAC, Zoran, dr, Jurija Gagarina 108/25, 11070 Beograd, RS

(57) Комбинација било ког типа већ постојеће тј. инсталиране класичне, славине (01) или угаоног вентила за писоар, такође (01), са сензорима присуства, оригинално развијеним управљачким вентилом соленоидног типа са предупредњањем пилот вентилом са магнетним забрављањем, и управљачком електроником, што се све аутономно напаја енергијом из сопствене батерије, доводи до уређаја који може да ради у два радна режима, један који је комбинација ручног радног режима и безконтактног радног режима, кад су у питању славине, или аутоматски радни режим кад је у питању писоар, и други који је класичан радни режим кад су у питању и славине и писоар. Слично, комбинација потпуно нових славина било ког типа (01), које су готово идентичне са класичним славинама, изузев што имају мали додаток, уграђене сензоре присуства у њиховом базном делу или на неком њиховом другом делу, нпр. крајњем врху њихове изливне цеви, са оригинално развијеним управљачким вентилом соленоидног типа са предупредњањем пилот вентилом са магнетним забрављањем, и управљачком електроником, што се све аутономно напаја енергијом из сопствене батерије, доводи до уређаја који може да ради у два радна режима, један који је комбинација ручног и безконтактног радног режима, и други који је класични ручни радни режим.

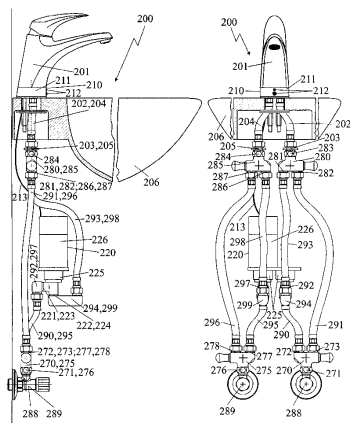

(54) AUTOMATIC FAUCETS AND URINALS FOR THE ENORMOUS WATER SAVINGS

(57) Invention herewith described refers to the automatic faucets and urinals for the enormous water savings which can be a combination of any type of already existing i.e. installed standard faucet (01), or an angle valve for the urinals, also (01), with the presence sensors, the originally developed pilot valve of solenoid type with the feedforward of the pilot valve with the magnetic catching and the control electronics, all are independently powered from their own battery, and all these make the device which can operate in two

operating modes, one of which is a combination of manual operating mode and contactless operating mode, when it comes to faucets, or the automatic operating mode when it comes to the urinal, and the other which is the conventional operating mode when it comes to the faucets and urinals. Similarly, a combination of brand new faucets of any type (01), which are almost identical to the standard faucets, except that they have a small addition, built-in the presence sensors in their stem or in some other part, for example, on the top end of their outlet pipes with the originally developed pilot valve of solenoid type with the feedforward of the pilot valve with magnetic catching and the control electronics, which are all independently powered by their own battery make the device that can operate in two operating modes, one of which is the combination of the manual and contactless operating mode, and the other which is the conventional manual operating mode.

- (51) G 01 C 11/00** (2006.01) **(11) 2011/0540**
G 01 C 11/36 (2006.01) **(13) A1**
G 01 S 17/58 (2006.01)
G 08 G 1/052 (2006.01)
G 08 G 1/054 (2006.01)

(21) P-2011/0540 (22) 06.12.2011.

(54) STEREOSKOPSKI SISTEM I POSTUPAK ZA ODREĐIVANJE RASTOJANJA I BRZINE

(71) VLATACOM D.O.O., Arčibalda Rajsa 51, 11030 Beograd, RS
 (72) VUJIĆ, Saša, Dušana Vukasovića 51, 11070 Beograd, RS

(57) Stereoskopski sistem i postupak za određivanje rastojanja i brzine, prema pronalasku, omogućava da se odredi rastojanje i brzina objekta koji miruje ili se kreće poznatim pravcem u odnosu na osu sistema.

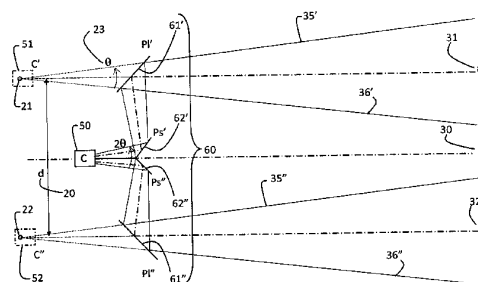

(54) STEREOSCOPIC SYSTEM AND METHOD FOR DISTANCE AND SPEED DETERMINATION

(57) Invention herewith described refers to the stereoscopic system and the procedure for the distance and speed determination which allows determining the distance and speed of an object at rest or when it moves in the known direction with regard to the axis of the system.

(51) *G 06 K 9/18* (2006.01) (11) 2012/0034
G 07 F 19/00 (2006.01) (13) A1
H 03 M 7/00 (2006.01)
G 06 Q 20/00 (2006.01)

(21) P-2012/0034 (22) 31.01.2012.

(54) HIBRIDNI VAUČER

(71) QUADRA GRAPHIC DOO, Tošin bunar 23, 11080 Beograd, RS

(72) KOVAČEVIĆ, Dušan, Patrisa Lumumbe 6, 11060 Beograd, RS; IVANOVIĆ, Vladislav, Aleksandra Dubčeka 28s, 11080 Beograd, RS

(74) GAVRILOVIĆ, Slobodan, dr, Birčaninova 8/III, 11000 Beograd, RS

(57) Hibridni vaučer, prema pronalasku, pored originalnog alfanumeričkog PIN koda (100) obuhvata i njegovu odgovarajuću sliku koda (600) koja predstavlja optičku, mašinski čitljivu reprezentaciju niza alfanumeričkih karaktera originalnog PIN koda (100) kao jednodimenzionalni ili dvodimenzionalni bar kod koji se pomoću uređaja (700) opremljenog digitalnom kamerom i specijalizovanim softverom skenira, da bi zatim, u narednoj fazi, specijalizovani softver uređaja (700) memorisao skeniranu sliku koda (600), pa nakon toga isti specijalizovani softver uređaja (700) vrši dekriptovanje validne slike koda (600) u prvobitni niz alfanumeričkih karaktera tj. originalni PIN kod (100) u formi čitljivoj ljudskim okom, i što u sledećoj fazi specijalizovani softver uređaja (700) ostvaruje vezu sa transakcionim serverom korišćenjem dostupnih komunikacionih kanala i protokola (internet, standardni USSD servis, SMS poruke, IVR servis mobilne telefonije...) gde zatim u narednoj fazi transakcioni server vrši verifikaciju, autentifikaciju i obradu primljenog PIN koda (100), pa ako PIN kod (100) nije validan obaveštava specijalni softver uređaja (700) da transakcija nije uspeła, a ako je PIN kod (100) validan, transakcioni server izvršava transakciju, promenu novčanog iznosa na računu korisnika i šalje uređaju (700) informaciju ili digitalni sadržaj kojim ga obaveštava da je transakcija izvršena uspešno.

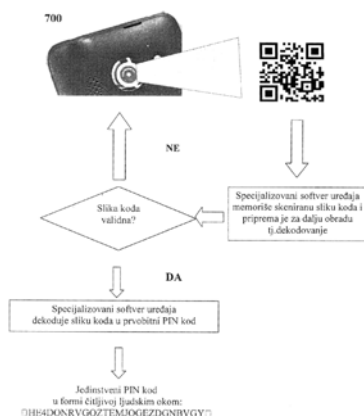

(54) HYBRID VOUCHER

(57) Invention herewith described refers to the hybrid voucher which according to the invention, in addition to the original alphanumeric PIN code (100) comprises also its corresponding image of the code (600) which is the optical, machine-readable representation of a series of alphanumeric characters of the original PIN code (100) as one-dimensional or two-dimensional bar code which is scanned by the device (700) equipped with digital camera and the specialized software, and then, in the next phase, the specialized software of the device (700) stores the scanned image of the code (600), and after that, the same specialized software of the device (700) performs decryption of the valid image of the code (600) into the initial series of alphanumeric characters i.e. into the original PIN code (100) in the form readable by the human eye, and in the next phase, the specialized software of the device (700) establishes a connection with the transaction server using available communication channels and protocols (Internet, standard USSD service, SMS messages, IVR mobile service ...) where then, in the next phase, the transaction server performs the verification, authentication and processing of the received PIN code (100), and if the PIN code (100) is not valid the server informs the special software of the device (700) that the transaction has failed, and if the PIN code (100) is valid, the transaction server executes the transaction, changes the amount of money on the customer's account and sends the device (700) information or the digital content informing it that the transaction has been executed successfully.

(51) *G 06 Q 20/00* (2006.01) (11) 2012/0027
G 06 Q 30/00 (2006.01) (13) A1

(21) P-2012/0027 (22) 27.01.2012.

(54) INTEGRISANO REKLAMIRANJE I PRODAJA KARATA I VAUČERA PUTEV MTICKETING I KONCEPTA PROŠIRENE STVARNOSTI

(71) DUNAVNET D.O.O. NOVI SAD, Polgar Andraša 38a/61, 21000 Novi Sad, RS

(72) POKRIĆ, Boris, dr, Drage Spasić 13, 21000 Novi Sad, RS

(57) Pronalazak se odnosi na metodu za integrisano reklamiranje i kupovinu karata i vaučera za sportske, kulturne i druge događaje, restorane, supermarkete koristeći tehnologiju proširene stvarnosti (enigl. Augmented Reality, AR). Metoda omogućava prodavcima karata i vaučera kreiranje novog marketinškog kanala koristeći reklame koje sadrže 2D bar kodove koji se dekoduju u okviru aplikacija na korisničkim pametnim telefonima dok se posmatra reklama. Aplikacija zatim prikazuje AR informacije koje sadrže osnovne podatke o događaju ili proizvodu i koje mogu biti meñane u realnom vremenu od strane sistema ili prodavača. Ove AR informacije takođe daju mogućnost inicijiranja kupovine karata ili vaučera koje se zatim elektronski isporučuju u obliku 2D

бар кода. При уласку на догађај или место где се врши провера карата или ваучера, оптички скенер проверава валидност карте или ваучера.

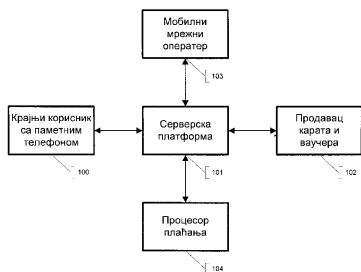

(54) INTEGRATED MARKETING AND TICKET AND VOUCHER SELLING USING MTICKETING AND AUGMENTED REALITY CONCEPT

(57) Invention herewith described refers to the method for integrated marketing and ticket and voucher purchasing for sport, cultural and other events, restaurants, supermarkets using the technology of Augmented Reality (AR). This method allows the ticket and voucher sellers to create the new marketing channel by using the advertisements containing 2D bar codes which are decoded by the software application executed on the users' smart phones while watching the commercials. The application then displays the AR information which contains the basic data about an event or product, and can be changed in real-time by the system or the seller. This AR information also gives the option of initiating the ticket or voucher purchasing which are then electronically delivered in the form of 2D bar code. When entering an event or a place where the tickets or the vouchers are being validated, an optical scanner is used to check the validity of the ticket or the voucher.

- (51) H 01 C 7/12 (2006.01) (11) 2012/0035
- H 02 H 9/04 (2006.01) (13) A1
- H 01 T 4/00 (2006.01)
- H 01 C 7/112 (2006.01)
- H 01 C 8/04 (2006.01)

(21) P-2012/0035 (22) 01.02.2012.

(54) MOBILNI ODVODNIK PRENAPONA

(71) ELBI D.O.O., Ljubostinjska 12, 14000 Valjevo, RS

(72) CVETKOVIĆ, Živorad, Blok Nade Purić, 14000 Valjevo, RS

(57) Мобилни одводник пренапона је покретни уређај за заштиту електричних кућних апарата и уређаја од свих пренапона у дистрибутивној мрежи, а који може да служи и као превентивна громобранска заштита објекта уколико се поставе три уређаја на све три фазе кућне инсталације.

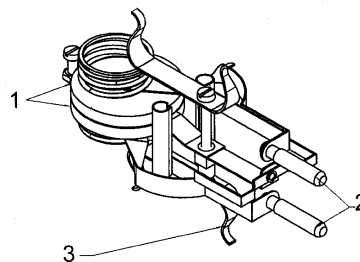

(54) MOBILE SURGE ARREST

(57) Invention herewith described refers to the mobile surge arrest which is a mobile device for the protection of electrical household appliances and devices from all surges in the distribution network, which would also serve as a the preventive lightning protection of the building, provided that this device is placed on all three phases of the building installation.

- (51) H 01 H 51/00 (2006.01) (11) 2011/0488
- (13) A1

(21) P-2011/0488 (22) 01.11.2011.

(54) ELEKTRONSKI SKLOP ZA DVOŽIČNO UPRAVLJANJE BISTABILNIM RELEJIMA I KONTAKTORIMA

(71) PEŠIĆ, Božidar, Trg Kralja Aleksandra ujedinitelja 6/8, 18000 Niš, RS

(72) PEŠIĆ, Božidar, Trg Kralja Aleksandra ujedinitelja 6/8, 18000 Niš, RS

(57) Када командни напон пређе вредност напона која је дефинисана разделником (R1, R2) тиристор (TR1) ће поћети да води а самим тим се кондензатор (C5) пуни преко електромагнета (L) а кондензатор (C6) се пуни преко отпорника (R3) и диоде (D10) на напон који (IC1) дефинише. Транзистори (T1) и (T2) су закочени. Када командни напон падне испод одређене вредности, која је дефинисана разделником (R1, R2) умањена за хистерезис тиристора (TR1), или се уклони са терминала (A1, A2), тиристор (TR1) ће престати да води, а самим тим ће и (IC1) бити откачен од напајања, што ће довести до тога да (T1) проведе. Тиме ће наелектрисање из кондензатора (C6) поларисати (T2) који сада води и спаја позитивни терминал кондензатора (C5) са другим крајем Електромагнета (L) што доводи до пражњења (C5). Струја пражњења је супротног смера од струје пуњења кондензатора (C5) па је поларизација електромагнета (L) супротна.

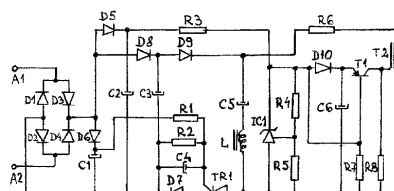

(54) ELECTRONIC CIRCUIT FOR TWO-WIRE CONTROL FOR BISTABLE RELAYS AND CONTACTORS

(57) Invention herewith described refers to the electronic circuit for two-wire control for the bistable relays and the contactors. When the control voltage exceeds the voltage value, which is defined by the voltage divider (R1, R2), the SCR (Silicone Controlled Rectifier) (TR1) will begin to conduct and therewith the capacitor (C5) will be charged through the electromagnet (L) and the capacitor (C6) will be charged through the resistor (R3) and the diode (D10) to the voltage defined by IC1. The transistors (T1) and (T2) are stuck. When the control voltage drops below a certain value, which is defined by the voltage divider (R1, R2) minus SCR (TR1) hysteresis or if it is removed from the terminals (A1, A2), the Silicone Controlled Rectifier (TR1) will stop to conduct, and therewith the IC1 will be disconnected from the power supply, which will allow T1 to conduct. Therewith the electric charge from the capacitor (C6) will polarize T2, which now conducts and connects the positive terminal of the capacitor (C5) with the other end of the electromagnet (L), which leads to the discharge of the capacitor (C5). The discharge current of the capacitor has the opposite direction from the charge current of the capacitor (C5) and the polarization of the electromagnet (L) is also opposite.

(51) *H 02 K 7/00* (2006.01) (11) 2012/0020
F 03 G 3/08 (2006.01) (13) A1
H 02 K 7/20 (2006.01)
F 16 H 21/00 (2006.01)
F 03 G 3/00 (2006.01)
F 16 H 19/00 (2006.01)

(21) P-2012/0020 (22) 20.01.2012.

(54) MAŠINA KOJA RAD CENTRIFUGALNE SILE PRETVARA U MEHANIČKU I ELEKTRIČNU ENERGIJU

(71) MILOŠEVIĆ, Miljan, 18410 Orljane, Doljevac, RS
 (72) MILOŠEVIĆ, Miljan, 18410 Orljane, Doljevac, RS
 (57) Код машине која рад центрифугалне силе претвара у механичку и електричну енергију, при ротацији ротора електромотора (6) долази и до ротације ексцентричних замајаца (7), јер су сви међусобно повезани ланцом (8). При ротацији ексцентричних маса (7) долази до стварања центрифугалних сила које делују на осцилаторе (5) и при том долази до осциловања истих за угао β . Како се ротори електромотора крећу у међусобним супротним смеровима, то ће и осцилатори осциловати у супротним смеровима. На овај начин се добија наизменично кружно кретање које се преко излазног вратила (15) редуктора (2) и вратила (9), преноси на улазно вратило (16) конвертора кружног кретања (3). У конвертору се наизменично кружно претвара у једносмерно кружно кретање које се преносницима снаге (10) преноси до ротора генератора (4) који, у зависности од потребе, може бити једносмерне или наизменичне струје. На овај начин се омогућава производња наизменичне или

једносмерне струје без употребе спољних извора енергије, осим када се машина пушта у рад. На осцилатор (5) може да се постави произвољан број ротирајућих маса (7) које су подједнако удаљене и под једнаким међусобним угловима од центра ротације, чиме се повећава снага машине.

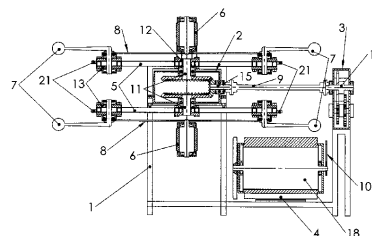
**(54) MACHINE FOR CONVERTING CENTRIFUGAL FORCE INTO MECHANICAL AND ELECTRICAL ENERGY**

(57) Invention herewith described refers to the machine for converting centrifugal force into mechanical and electrical energy within which when the rotor of the electric motor (6) rotates, the eccentric flywheels (7) rotate as well because they are all interconnected via chains (8). During the rotation of the eccentric masses (7) there comes to the formation of centrifugal forces which act on the oscillators (5) whereat comes to their oscillation for the β angle. As the rotors of the electric motors rotate in opposite directions in relation to one another, the oscillators will oscillate in opposite directions as well. In this way there is accomplished the alternating circular motion which is through the output shaft (15), the reduction gear (2) and the shaft (9), transmitted to the input shaft (16) of the circular motion (3) converter. In the converter, the alternating circular motion converts into one-way circular motion which is by the powers take off (PTO) (10) transferred to the rotor of the generator (4), which, depending on the needs, can be the direct current (DC) generator or the alternating current (AC) generator. Thus the production of the alternating current (AC) or the direct current (DC) is allowed without the use of external sources of energy, except when the machine is put into operation. On the oscillator (5) there can be mounted any number of rotating masses (7) which are equally distant and at the equal mutual angles from the centre of rotation, whereby the power of the machine is increased.

(51) *H 04 M 11/02* (2006.01) (11) 2012/0345
 (13) A1

(21) P-2012/0345 (22) 13.08.2012.

(54) ELEKTRONSKI UREĐAJ ZA SNIMANJE I PREPOZNAVANJE TRAJANJA SEKVENCE SIGNALA ZVONA U INTERFONSKOM APARATU KOJI NA OSNOVU PREPOZNAVANJA ŠALJE SIGNAL ZA OTKLJUČAVANJE BRAVE

(71) TRK INOVACIJE DOO NOVI SAD, Trg Prvog Maja 3 / 15, 21000 Novi Sad, RS

(72) CRNOKRAK Dimitrije, Aleja Maršala Tita 19 / 23, 24000 Subotica, RS; ORLOVIĆ, Dušan, Bulevar Despota Stefana 14, 21000 Novi Sad, RS
(57) Elektronski uređaj (1) za snimanje i prepoznavanje trajanja sekvence signala zvona u interfonskom aparatu (2) koji na osnovu prepoznavanja šalje signal za otključavanje brave (15) služi da članovi domaćinstva bez potrebe da koriste ključ ili da neko odgovara na interfonski poziv, mogu brzo da otključaju ulazna interfonska vrata (14). Uređaj (1) se priključuje na postojeći interfonski aparat (2) u domaćinstvu i koristi postojeći taster (12) za zvono kako za snimanje tako i za prepoznavanje signala zvona, stim da u slučaju snimanja, slušalica (8) na interfonskom aparatu (2) u domaćinstvu mora biti podignuta. U trajnu memoriju se snimaju vremena odnosno dužine trajanja tajnog signala zvona. Signal zvona se upoređuje sa tajnom snimljenom sekvencom i u slučaju određenog podudaranja šalje se signal za otključavanje vrata (10). Signal za otključavanje vrata (14) kod dvožičnih interfonskih sistema je kratko spajanje jedine dve žice (4) na koje je priključen interfonski aparat i to spajanje se vrši pomoću releja (1B) za čije napajanje se koristi poseban kondenzator (1C) velikog kapaciteta.

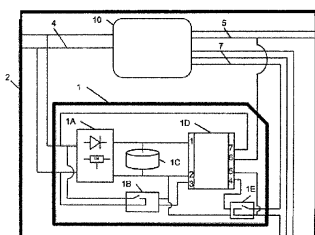

(54) ELECTRONIC DEVICE FOR RECORDING AND IDENTIFYING DURATION OF THE SIGNAL SEQUENCE OF THE BELL IN INTERCOM DEVICE WHICH ON THE BASE OF RECOGNITION SENDS A SIGNAL FOR UNLOCKING THE LOCK

(57) Invention herewith described refers to the electronic device (1) for recording and identifying the duration of the signal sequence of the bell in the intercom device (2) which on the base of the recognition sends a signal for unlocking the lock (15) which is used by the household members without having to use a key or have someone to answer the intercom call, and can quickly unlock the front intercom door (14). The device (1) is connected to the existing intercom apparatus (2) in the household and uses the existing key (12) for the bell as for recording so also for the recognition of the bell signal, whereat in the case of recording, the telephone receiver (8) on the intercom apparatus (2) in the household must be raised. In the permanent memory there are recorded the time i.e. durations of the secret bell signal. The bell signal is compared with the secret recorded sequence and in the case of a match the signal for unlocking the door (10) is sent. The signal for unlocking the door (14) in two-wire

intercom systems is a short connection of only two wires to which is connected the intercom apparatus and this connection is performed by using the relay (1B) for whose power supply there is used a special capacitor (1C) of large capacity.

(51) H 04 W 4/12 (2009.01) (11) 2011/0513
(13) A1

(21) P-2011/0513 (22) 23.11.2011.

(54) NAČIN DOSTAVE GLASNIH GOVORNIH PORUKA NA MOBILNE APARATE KORIŠĆENJEM MMS TEHNOLOGIJE

(71) PILJANOVIĆ, Katarina, dipl.ing., 11030 Beograd, Ivica Devčića 3/12, RS

(72) PILJANOVIĆ, Katarina, dipl.ing., 11030 Beograd, Ivica Devčića 3/12, RS

(57) Način dostave glasnih audio poruka na mobilne aparate korišćenjem MMS tehnologije omogućava kreiranje, prenos i prijem audio poruka koje se, po prijemu, na spikerfonu prijemnog mobilnog aparata automatski glasno reprodukuju, bez potrebe da osoba koja prima poruku obavli bilo kakvu interakciju sa mobilnim aparatom. U određene poruke na MMI interfejsu, MMI_submit.REQ, MMI_notification.REQ, MMI_retrieve.RES se umeće nova vrednost parametra koji indicira da je u pitanju prenos glasne audio poruke. MMS UA se adaptiraju za slanje i prijem ovakvih poruka. Na strani pošiljaoca se poruka obeležava kao takva, a na prijemnoj strani se automatski reprodukuje prema indikaciji parametra u MMI_notification.REQ, MMI_retrieve.RES. Na strani mreže MMS Relay/Server, na osnovu bele liste koju kreira primalac, proverava da li je pošiljalac autorizovan da šalje ovakve poruke primaocu.

(54) METHOD OF DELIVERY LOUD AUDIO MESSAGES TO MOBILE DEVICES USING MMS TECHNOLOGY

(57) Invention herewith described refers to the method of delivery loud audio messages to mobile devices using MMS technology which allows creating, transfer and reception of audio messages that are upon receipt automatically loudly reproduced through the speakerphone of the receiving mobile device, without the need for the recipient to interact with the mobile device. Into certain messages on MMI interface like MMI_submit.REQ, MMI_notification.REQ, MMI_retrieve.RES there is inserted a new parameter value that indicates the transfer of the loud audio message. MMS UA has to be enhanced for sending and receiving these messages. At the sender side, the message is labeled as such, while at the recipient side it is automatically reproduced according to the indication of the parameter in MMI_notification.REQ, MMI_retrieve.RES. At the side of the network, MMS Relay/Server, based on the white list created by the recipient, checks whether the sender is authorized to send this kind of messages to the recipient.

Посебна објава извештаја о стању технике АЗ

(51) A 63 F 5/00	(2006.01)	(21) P-2010/0146 (13) A3	(51) G 06 F 19/00	(2011.01)	(21) P-2011/0289 (13) A3
(51) C 11 D 7/40	(2006.01)	(21) P-2010/0477	(51) H 04 N 7/26	(2006.01)	(21) P-2011/0290 (13) A3
C 11 D 7/42	(2006.01)	(13) A3			
(51) G 01 S 5/00	(2006.01)	(21) P-2011/0278	(51) H 05 B 37/02	(2006.01)	(21) P-2011/0345
G 01 S 11/00	(2006.01)	(13) A3	F 21 S 13/10	(2006.01)	(13) A3
			F 21 S 9/03	(2006.01)	

ОБЈАВА УПИСАНИХ ПРОМЕНА У ПРИЈАВАМА ПАТЕНАТА од 06.06.2013. године до 30.07.2013. године
Publications of Entered Changes in Patent Applications from June 6th, 2013 to July 30th, 2013

1. Промена имена и/или адресе

Име или адреса подносиоца пријаве патента број **П-2004/1134** промењена је у NYCOMED GmbH, Вук-Гулден-Страсе 2, 78467 Konstanz, DE.

Име или адреса подносиоца пријаве патента број **П-2005/0818** промењена је у Takeda GmbH, Вук-Гулден-Стр.2, 78467 Konstanz, DE.

Име или адреса подносиоца пријаве патента број **П-2005/0669** промењена је у Takeda GmbH, Вук-Гулден-Стр.2, 78467 Konstanz, DE.

Име или адреса подносиоца пријаве патента број **П-2006/0041** промењена је у RICHTER GEDEON NYRT., Gyömrői út 19-21, H-1103 Budapest, HU.

Име или адреса подносиоца пријаве патента број **П-2008/0304** промењена је у ZOETIS UK LIMITED, 5th Floor, 6 St. Andrew Street, London EC4A 3AE, UK.

Име или адреса подносиоца пријаве патента број **П-2010/0338** промењена је у MERCK CANADA INC., 16711 Trans-Canada Highway, Kirkland, Québec H9H 3L1, CA.

Име или адреса подносиоца пријаве патента број **П-2012/0499** промењена је у MERCK SHARP & DOHME CORP., 126 East Lincoln Avenue, Rahway, NJ 07065-0907, US; MERCK CANADA INC., 16711 Trans-Canada Highway, Kirkland, Québec H9H 3L1, CA.

Име или адреса подносиоца пријаве патента број **П-2012/0498** промењена је у MERCK SHARP & DOHME CORP., 126 East Lincoln Avenue, 07065-0907 Rahway, NJ, US; MERCK CANADA INC., 16711 Trans-Canada Highway, Kirkland, Québec H9H 3L1, CA.

2. Пренос права

За пријаву патента број **П-2012/0345** извршен је пренос на TRK INOVACIJE DOO NOVI SAD, Trg Prvog Maja 3 / 15, 21000 Novi Sad, RS.

За пријаву патента број **П-2013/0166** извршен је пренос на STRAWBERRY ENERGY D.O.O., Ruzveltova 1a, 11000 Beograd, RS.

За пријаву патента број **П-2008/0304** извршен је пренос на ZOETIS UK LIMITED, 5th Floor, 6 St. Andrew Street, London EC4A 3AE, UK.

Поновно успостављање права

1. **I ДОЗВОЉАВА СЕ** поновно успостављање права из пријаве патента број **П-2010/0395**, због пропуштања рока за достављање доказа о уплати таксе за трећу годину одржавања права из пријаве.

II ПОНИШТАВА СЕ Решење овог Завода 990 број 2013/1953-П-2010/0395 од 13.03.2013. године.

2. **I ДОЗВОЉАВА СЕ** поновно успостављање права из пријаве патента број **П-2009/0304**, због пропуштања рока за достављање доказа о уплати таксе за четврту годину одржавања права из пријаве.

II ПОНИШТАВА СЕ Решење овог Завода 990 број 2013/683-П-2009/0304 од 01.02.2013. године.

3. **I ДОЗВОЉАВА СЕ** поновно успостављање права из пријаве патента број **П-2008/0147**, због пропуштања рока за достављање одговора на резултат испитивања.

4. **I ДОЗВОЉАВА СЕ** поновно успостављање права по пријави патента број **П-2013/0231**, због пропуштања рока за достављање превода патентног списка европског патента бр. EP 2458252 на српски језик.

II ПОНИШТАВА СЕ Закључак овог Завода 990 број 2013/4628-П-2013/0231 од 20.06.2013. године.

Претварање пријаве патента

I ПРЕТВАРА СЕ пријава патента број **П-2010/0535** од 07.12.2010. године, поднета од стране МИЛЕВ Дејана, Копаоничка 6, 18300 Пирот, за проналазак под називом „Промена начина рада преса за вулканизацију пнеуматика” у пријаву малог патента.

II Предметну пријаву малог патента уписати у Регистар пријава малих патената под бројем **МП-2013/0050**

III Претворена пријава задржава датум подношења пријаве за признање патента.

РЕГИСТРОВАНИ ПАТЕНТИ

PATENTS GRANTED

(51) A 01 G 17/00 (2006.01) (11) 52707

A 01 G 17/02 (2006.01) (13) B

(21) P-2006/0139 (22) 24.02.2006.

(43) 15.12.2006.

(54) POSTUPAK REKONSTRUKTIVNE REZIDBE
VINOVE LOZE NISKOГ STABLA

PROCEDURE FOR RECONSTRUCTIVE
PRUNING OF GRAPEVINE WITH SHORT STEM

(73) MILOJKOVIĆ, Zoran, Momčila Popovića 85,
18220 Aleksinac, RS

(72) MILOJKOVIĆ, Zoran, Momčila Popovića 85,
18220 Aleksinac, RS

(57) Поступак реконструктивне резидбе винове лозе ниског стабла **назначен тиме** да започиње у првој години уклањањем резидбом кондира (1) до основе и орезивањем ластара код другог и трећег крака на кондире (2) а четвртог крака (3) на лук (4) који се веже за прву жицу (5) и колац (6), а затим у другој години у пролеће уклањањем кондира (7) до основе и орезивањем ластара код другог крака на кондир (8) док се од ластара избилих из лука (4) резидбом формирају кракови (9) и везују за прву жицу (5), а у пролеће треће године се уклони кондир (10) до основе. Пријава садржи још **1 патентни захтев**.

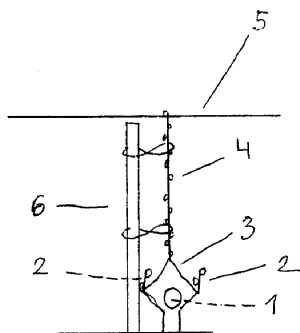

(51) A 01 N 41/10 (2006.01) (11) 52683

A 01 P 13/02 (2006.01) (13) B

A 01 N 47/36 (2006.01)

A 01 N 25/32 (2006.01)

(21) P-447/04 (22) 25.11.2002.

(43) 05.02.2007.

(30) DE 07.12.2001. 101 60 139.5

(86) WO 25.11.2002. PCT/EP02/13235

(87) WO 12.06.2003. WO 03/047340 A2

(54) SINERGISTIČKA HERBICIDNA SREDSTVA
SYNERGISTIC HERBICIDAL AGENTS

(73) BAYER CROPSCIENCE AG., Alfred Nobel
Strasse 50, 40789 Monheim, DE

(72) HACKER, Erwin, Margarethenstrasse 16, 65239
Hochheim, DE; BIERINGER, Hermann, Eichenweg 26,
65817 Eppstein, DE; KRÄHMER, Hansjörg, Kantstrasse
20, 65719 Hofheim, DE

(74) RASULIĆ, Bojana, Svetogorska 4, 11000 Beograd, RS
(57) Herbicidna sredstva, **naznačaim тиме** што садржи ефикасну количину А) јединjenja 2-[-2-хlor-3-(2,2,2-трифлуоретоксиметил)-4-метилсулфонил- бензоил] циклохексан-1,3-дион или њихових соли које са уобичајене за пољопривреду (компонента А), и В) никосулфурон при чему ова средства садрже компоненту А или њене соли и јединjenje групе В1 у тежинском односу од 1:2000 до 2000:1, Пријава садржи још **5 патентних захтева**.

(51) A 01 N 51/00 (2006.01) (11) 52708

A 01 N 53/00 (2006.01) (13) B

A 01 N 47/22 (2006.01)

A 01 N 43/90 (2006.01)

(21) P-660/04 (22) 20.01.2003.

(43) 17.08.2006.

(30) DE 31.01.2002. 102 03 688.8

(86) WO 20.01.2003. PCT/EP03/00478

(87) WO 07.08.2003. WO 03/063592 A1

(54) INSEKTICIDNE SMEŠE SA SINERGETSKIM
EFEKTOM

SYNERGISTIC INSECTICIDAL MIXTURES

(73) BAYER CROPSCIENCE AG, Alfred-Nobel-Strasse
50, 40789 Monheim, DE

(72) ANDERSCH, Wolfram, Schlodderdicher Weg 77,
51469 Bergisch Gladbach, DE; LUBOS-ERDELEN,
Angelika, Unterbüscherhof 15, 42799 Leichlingen, DE;
JESCHKE, Peter, Kalmüntener Str. 44a, 51469 Bergisch
Gladbach, DE

(74) PATENTNA KANCELARIJA PLAVŠA,
Drago, PLAVŠA, Olga, PLAVŠA, Uroš, Strumička 51,
11050 Beograd, RS

(57) Композиције за сузбијање животињских штетоцина, које садржи синергетски делотворну смешу клотианидина, формуле (I) и бар још једно јединjenje из групе абамектина, емаектина или емаектин-бензоата, тежински однос клотианидина у односу на абамектин је у опсегу од 5:1 до 25:1, а клотианидин у односу на емаектин или емаектин бензоата је у опсегу од 1:1 до 500:1.

Пријава садржи још **4 патентна захтева**.

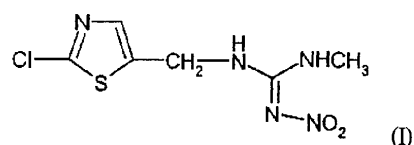

(I)

(51) **A 01 N 57/20** (2006.01) (11) **52725****A 01 P 13/00** (2006.01) (13) **B****A 01 N 41/06** (2006.01)

(21) P-2013/0142 (22) 04.03.2010.

(30) US 06.03.2009. 20090158089P

(86) WO 04.03.2010. PCT/GB2010/000385

(87) WO 10.09.2010. WO 2010/100424

(96) 04.03.2010. 10706320.8

(97) 13.02.2013. EP2403343B 2013/07 EN

(54) FORMULACIJE HERBICIDA

HERBICIDAL FORMULATIONS

(73) SYNGENTA LIMITED, European Regional Centre, Priestley Road, Surrey Research Park, Guildford, Surrey GU2 7YH, GB

(72) RAMSAY, Julia, Lynne, Syngenta Limited, Jealott's Hill International Research Centre, Bracknell Berkshire RG42 6EY, GB; STOCK, David, Syngenta Limited, Jealott's Hill International Research Centre, Bracknell Berkshire RG42 6EY, GB; BELL, Gordon, Alastair, Syngenta Limited, Jealott's Hill International Research Centre, Bracknell Berkshire RG42 6EY, GB; SCREPANTI, Claudio, Syngenta Limited, Jealott's Hill International Research Centre, Bracknell Berkshire RG42 6EY, GB

(74) RISTIĆ, Dragoslav, MALEŠEVIĆ, Vladan, Cara Lazara 7, 11000 Beograd, RS

(57) Vodena formulacija, **naznačena time** što sadrži: 150 do 400 g a.e./l diamonijum soli glifosata; i20 do 400 g a.e./l natrijum soli fomesafena; te 50 do 300 g/l bar jednog alkil poliglukoza.Prijava sadrži još **11 patentnih zahteva**.(51) **A 21 D 2/14** (2006.01) (11) **52736****A 21 D 2/36** (2006.01) (13) **B****A 21 D 2/18** (2006.01)**A 21 D 10/00** (2006.01)

(21) P-2013/0150 (22) 16.12.2009.

(43)

(30) EP 23.12.2008. 08172799

(86) WO 16.12.2009. PCT/EP2009/067301

(87) WO 01.07.2010. WO 2010/072637

(96) 16.12.2009. 09797021.4

(97) 20.02.2013. EP2381790B 2013/08 DE

(54) MEŠOVITI KRISTALI, POSTUPAK ZA NJIHOVO DOBIJANJE I PRIMENA U PROIZVODNJI PEKARSKIH PROIZVODA

MIX CRYSTAL, METHOD FOR THEIR MANUFACTURE AND APPLICATION THEREOF IN THE PRODUCTION OF BAKING GOODS

(73) BASF SE, , 67056 Ludwigshafen, DE

(72) DIENER, Ralf, Raiffeisenstrasse 22a, 67435 Neustadt, DE; SCHNEIDER, Jürgen, Im Woogtal 34, 67273 Bobenheim am Berg, DE; SEITER, Herbert, Talstr. 6, 66996 Schindhard, DE; SCHÄFER, Manfred, Hardenburgstr. 26, 67117 Limburgerhof, DE; SCHMID, Walther, Kaiserring 16, 68161 Mannheim, DE

(74) ŽIVKO MIJATOVIĆ AND PARTNERS, Svetogorska 7/L2, 11000 Beograd, RS

(57) Mešoviti kristali koji sadrže

a) sredstvo za dizanje testa

b) od 0,1 do 5000 težinskih ppm kristalizacionog agensa, bazirano na ukupnoj količini sredstva za dizanje testa, u obliku najmanje jednog polimera, pri čemu kada se hidrofилни derivati celuloze upotrebljavaju kao kristalizacioni agens, onda se njihova količina smanjuje na manje od 100 težinskih ppm, bazirano na ukupnoj količini sredstva za dizanje testa.

Prijava sadrži još **13 patentnih zahteva**.(51) **A 22 B 5/00** (2006.01) (11) **52745****A 22 B 7/00** (2006.01) (13) **B**

(21) P-2013/0117 (22) 23.06.2009.

(30) DE 17.07.2008. 202008009594U

(96) 23.06.2009. 09008178.7

(97) 20.03.2013. EP2145541B 2013/12 DE

(54) UREĐAJ ZA POZICIONIRANJE POLUTKI ZAKLANIH ŽIVOTINJA RADI OPTIČKOG PREPOZNAVANJA U RAVNI RASECANJA
DEVICE FOR POSITIONING HALVES OF BODIES OF SLAUGHTERED ANIMALS FOR OPTICAL RECORDING IN THE CLEAVAGE PLANE

(73) CSB-SYSTEM AG, An Fürthenrode, 52511 Geilenkirchen, DE

(72) SCHIMITZEK, Peter, Tizianstrasse 4, 52511 Geilenkirchen, DE

(74) VLAHOVIĆ, Slobodan, Radoja Dakića 35/32, 11070 Novi Beograd, RS

(57) Uređaj za pozicioniranje polutki tela zaklanih životinja, a naročito svinjskih polutki, obešenih na kukama radi paralelnog poravnanja ravni rasecanja u odnosu na ravan prepoznavanja kamere sa pratećom evaluacijom i klasifikacijom putem optičke obrade slika, koji sadrži najmanje dve vodeće cevi ili elementa postavljena horizontalno na vertikalnim nosačima, vertikalno jedan iznad drugog na dovoljno velikom rastojanju, izvan relevantnog regiona za prepoznavanje koji je okrenut prema kameri, **naznačen time** što je u odnosu na stranu (11) rasecanja, a prvenstveno u visini gornje vodice (1), pomerljivo postavljen zadnji vodeći element (4), koji u regionu za prepoznavanje položaja polutke zaklane svinje (10) sadrži valjke (8.1; 8.2; 8.3) kao pritisne elemente.Prijava sadrži još **13 patentnih zahteva**.(51) **A 22 C 13/00** (2006.01) (11) **52755****B 32 B 27/30** (2006.01) (13) **B**

(21) P-2013/0178 (22) 27.10.2009.

(30) DE 20.02.2009. 102009009859

(86) WO 27.10.2009. PCT/EP2009/007683

(87) WO 26.08.2010. WO 2010/094309

(96) 27.10.2009. 09743875.8

(97) 01.05.2013. EP 2398333B 2013/18 DE

**(54) JEDNOSLOJNI ILI VIŠESLOJNI CEVASTI
OMOTAČ PREHRAMBENIH PROIZVODA KOJI
MOŽE BITI DIMLJEN, SUŠEN STRUJANJEM
VAZDUHA, LJUŠTEN, POSEBNO LJUŠTEN NA
POTPUNO AUTOMATIZOVAN NAČIN, I NAČIN
ZA PROIZVODNJU ISTOG**

SINGLE-LAYER OR MULTILAYER TUBULAR FOOD
PACKAGING FILM THAT CAN BE SMOKED, AIR-
DRIED, AND PEELED, ESPECIALLY PEELED IN A
FULLY AUTOMATIC MANNER, AND METHOD
FOR THE PRODUCTION THEREOF

(73) KUHNE ANLAGENBAU GMBH, Einsteinstrasse
20, 53757 St. Augustin/Menden, DE

(72) SCHIFFMANN, Jürgen, Ölgartenstrasse 23,
53773 Hennef, DE

(74) PETOŠEVIĆ, Dušan, Kozjačka 15, 11000 Beograd, RS

(57) Jednoslojni ili višeslojni cevasti omotač
prehrambenih proizvoda koji može biti dimljen, sušen
strujanjem vazduha, ljušten, posebno ljušten na potpuno
automatizovan način, posebno crevo za kobasice za
dimljene i/ili vazdušno sušene kobasice ili mesne
proizvode, pri čemu je omotač proizveden od
homogenog istopljenog plastičnog materijala u
postrojenju za istiskivanje omotača putem
(ko)ekstrudirane plastike isporučene mlaznicama glave
za izduvavanje i dvoosno rastezanje u procesu trostrukog
mehura, **naznačen time**, što je homogeni rastopljeni
plastični materijal proizveden od plastične mešavine od:
- polistiren ili mešavina različitih polistirena, i- polivinil
alkohol, i/ili - polietar blok amid.

Prijava sadrži još **21 patentni zahtev**.

(51) **A 23 L 1/30** (2006.01) (11) **52735**

A 61 P 27/02 (2006.01) (13) **B**

A 61 K 31/205 (2006.01)

A 61 K 31/221 (2006.01)

A 61 K 31/122 (2006.01)

A 61 K 31/202 (2006.01)

(21) P-2013/0145 (22) 30.06.2006.

(30) EP 08.07.2005. 05014812

(86) WO 30.06.2006. PCT/EP2006/063769

(87) WO 18.01.2007. WO 2007/006672

(96) 30.06.2006. 06777532.0

(97) 27.03.2013. EP1904044B 2013/13 EN

**(54) PRIMENA KOMBINACIJE KOJA SADRŽI L-
KARNITIN ILI ALKANOIL L-KARNITIN,
BENZOKVINON RASTVORLJIV U MASTIMA I
OMEGA-3-POLINEZASIĆENU MASNU KISELINU
ZA PRIPREMU DODATAKA ISHRANI ILI LEKA
ZA LEČENJE OBOLJENJA ROŽNJAJČE**

USE OF A COMBINATION COMPRISING L-
CARNITINE OR ALKANOYL L-CARNITINE, LIPID
SOLUBLE BENZOQUINONE AND OMEGA-3-
POLYUNSATURATED FATTY ACID FOR THE
PREPARATION OF A DIETARY SUPPLEMENT OR
MEDICAMENT FOR THE TREATMENT OF
CORNEAL DISEASES

(73) SIGMA-TAU INDUSTRIE FARMACEUTICHE
RIUNITE S.P.A., Viale Shakespeare, 47, 00144 Rome, IT

(72) GAETANI, Franco, Via degli Oleandri, 45, I-00040
Ariccina, IT; FEHER, Janos, Via Roma, 63, I-02034
Montopoli in Sabina, IT

(74) GRAOVAC, Zoran, Mirijeovski venac 4,
11000 Beograd, RS

(57) Kombinovana formulacija koja kao aktivne
supstance sadrži:

(a) L-karnitin i/ili jednu ili više alkanoil L-karnitin(a), ili
jednu od njihovih farmaceutski prihvatljivih soli;

(b) benzokvinon rastvorljiv u mastima;

(c) omega-3 polinezasićenu masnu kiselinu ili njihov
estar; za primenu u lečenju oboljenja rožnjače.

Prijava sadrži još **12 patentnih zahteva**.

(51) **A 61 B 1/303** (2006.01) (11) **52709**

A 61 M 29/02 (2006.01) (13) **B**

A 61 B 1/32 (2006.01)

(21) P-2008/0130 (22) 31.03.2008.

(43) 31.12.2009.

**(54) GINEKOLOŠKI INSTRUMENT ZA
JEDNOKRATNU UPOTREBU ZA DILATACIJU
TELESNIH OTVORA TEČNIM FLUIDOM**

DISPOSABLE GYNECOLOGIC INSTRUMENT FOR
DILATATION OF BODY CAVITIES BY FLUID INJECTION

(73) AUDIOTEL d.o.o., Cara Nikolaja II br.3/II,
11000 Beograd, RS

(72) RAJKOVIĆ, Dobrivoje, Cara Nikolaja II br. 3/II,
11000 Beograd, RS

(74) STOJKOVIĆ, Slobodan, Kneginje Zorke 13,
11000 Beograd, RS

(57) Ginekološki instrument za jednokratnu upotrebu za
dilataciju telesnih otvora tečnim fluidom, kojem je na
telo (1) instrumenta sa donje strane zaptivno pričvršćena
ručica (2) sa rezervoarom (3), pri čemu je na prednjem
delu tela (1) instrumenta, istureno i klizno postavljen
orož (4) oblikovan za pritiskanje sa dva prsta, koji je
zavrtnjem (41) priključen na glavni klip (42) pomerljiv
unutar cilindra i gde je izlaz cilindra priključen na jednu
granu trogranog voda (44), čije su druge dve grane
priključene, jedna na gornji nepovratni ventil (12), a
druga na donji nepovratni ventil (22); gde je, u
produžetku glavnog klipa (42) na prednjoj strani tela (1)
instrumenta navojno i zaptivno pričvršćena glavna cev
(5); gde je istureni kraj glavne cevi (5) navojno
pričvršćen na nosač (6) tela (100) dilatacione sonde sa
držačem (7) dilatatorskog balona; i gde je na telu (1) na
gornjoj strani postavljeno dugme (8) pritiskača, gde se
ispred pritiskača nalazi držač (10) opruge (11) gornjeg
nepovratnog ventila (12), **naznačen time**, što je pritiskač
izveden sa osiguračem (9) oduška i što je cilindar u
kojem je glavni klip (42) obavijen oprugom (43).

Prijava sadrži još **7 patentnih zahteva**.

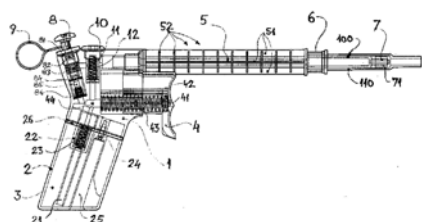

(57) Fitopreparat, **naznačeni time**, što sadrži izolat korena *Carlina acanthifolia* - etarsko ulje sa dominantnom komponentom benzil 2-furilaceten ili karlina-oksidi zastupljen u količini preko 91% u obliku hidrofilnog krema i rastvora za primenu u terapijske svrhe.

Prijava sadrži još **1 nezavisni i 5 zavisnih patentnih zahteva**.

(51) **A 61 K 8/03** (2006.01) (11) **52728**
A 61 K 9/08 (2006.01) (13) **B**
A 61 K 47/10 (2006.01)
A 61 K 36/49 (2006.01)
A 61 K 36/534 (2006.01)
A 61 Q 5/00 (2006.01)

(21) P-2009/0120 (22) 23.03.2009.
 (43) 08.09.2009.

(54) POSTUPAK ZA DOBIJANJE PREPARATA ZA SPREČAVANJE OPADANJA I POSPEŠIVANJE RASTA NOVE KOSE

PROCESS FOR OBTAINING PREPARATION FOR HAIR LOSS PREVENTION AND NEW HAIR GROWTH STIMULATION

(73) RAKEZIĆ, Marija, Kneza Miloša S-6/20, 36210 Vrnjačka Banja, RS

(72) RAKEZIĆ, Marija, Kneza Miloša S-6/20, 36210 Vrnjačka Banja, RS

(57) Postupak za dobijanje preparata za sprečavanje opadanja i pospešivanje rasta nove kose, **naznačen time**, što se mešaju ekstrakt lekovitog bilja 30%, sok od lista breze (*betula pendula*) 29%, etil alkohol 40% i mentol u kristalu 1%.

Prijava sadrži još **2 patenta zahteva**.

(51) **A 61 K 9/06** (2006.01) (11) **52749**
A 61 K 9/08 (2006.01) (13) **B**
A 61 P 31/00 (2006.01)
A 61 K 9/12 (2006.01)
A 61 K 9/66 (2006.01)
A 61 K 36/20 (2006.01)
A 61 K 9/10 (2006.01)

(21) P-2008/0024 (22) 17.01.2008.
 (43) 08.09.2009.

(54) FITOPREPARATI SA IZOLATIMA KORENA VILINOG SITA CARLINA ACANTHIFOLIA
 PHYTOPREPARATIONS WITH ISOLATES OF STEMLESS CARLINE THISTLE ROOT

(73) INSTITUT ZA PROUČAVANJE LEKOVITOG BILJA "DR JOSIF PANČIĆ", Tadeuša Košćuška 1, 11000 Beograd, RS

(72) ĐORĐEVIĆ, Sofija, Bulevar kralja Aleksandra 185/5, 11000 Beograd, RS; ARSIĆ, Ivana, dr. Ivana Ribara 162/32, 11070 Novi Beograd, RS; PETROVIĆ, Silvana, Omladinskih brigada 7/24, 11070 Novi Beograd, RS; MILENKOVIĆ, Marina, Akrobate Aleksića 15/4, 11185 Zemun Polje, RS; DOBRIĆ, Silva, Borska 45/25, 11000 Beograd, RS

(51) **A 61 K 9/107** (2006.01) (11) **52748**

A 61 K 39/39 (2006.01) (13) **B**

(21) P-2013/0158 (22) 03.12.2010.

(30) US 03.12.2009. 283518P

(96) 03.12.2010. 10252043.4

(97) 20.02.2013. EP2356983B 2013/08 EN

(54) CIRKULACIJA KOMPONENTI TOKOM HOMOGENIZACIJE EMULZIJA

CIRCULATION OF COMPONENTS DURING HOMGENIZATION OF EMULSIONS

(73) NOVARTIS AG, Lichtstrasse 35, 4056 Basel, CH

(72) RUECKL, Harald, Hortgasse 1, 36304 Alsfeld, DE; SCHEFFCZIK, Hanno, Brueder-Grimm-Strasse 16, 35059 Marburg, DE; SANTRY, Barbara, Derrypatrick, Drumree, Co. Meath, IE

(74) ČOSOVIĆ, Dragoljub, Bulevar Arsenija

Čarnojevića 54, III/12, 11070 Novi Beograd, RS

(57) Postupak za proizvodnju adjuvans emulzije tipa ulje-u-vodi koja sadrži skvalen za vakcine, postupak koji obuhvata korak: (i) formiranja prve emulzije koja ima prvu prosečnu veličinu kapljica ulja korišćenjem homogenizera, **naznačen time**, što se prva emulzija formira prenosom njenih komponenti iz prvog kontejnera u drugi kontejner kroz homogenizer, a potom vraćanjem komponenti iz drugog kontejnera u prvi kontejner kroz isti homogenizer, postupak naznačen time, što sve komponente emulzije iz prvog kontejnera u potpunosti prolaze kroz homogenizer u drugi kontejner, a potom sve komponente emulzije iz drugog kontejnera u potpunosti prolaze kroz homogenizer nazad u prvi kontejner.

Prijava sadrži još 22 patentna zahteva.

(51) **A 61 K 9/127** (2006.01) (11) **52682**

A 61 P 35/00 (2006.01) (13) **B**

(21) P-2009/0448 (22) 11.04.2000.

(43) 30.06.2010.

(62) P-702/01

(30) IT 13.04.1999. RM99A000220

(54) UPOTREBA ESTARA L-KARNITINA ILI ALKANOIL L-KARNITINA KAO KATJONSKIH LIPIDA ZA INTRACELULARNU DISTRIBUCIJU FARMAKOLOŠKI AKTIVNIH JEDINJENJA

USE OF ESTERS OF L-CARNITINE OR ALKANOYL L-CARNITINES AS CATIONIC LIPIDS FOR THE INTRACELULAR DELIVERY OF PHARMACOLOGICALLY ACTIVE COMPOUNDS

(73) SIGMA-TAU INDUSTRIE FARMACEUTICHE RIUNITE SPA, Viale Shakespeare 47, I-00144 Roma, IT

(72) PISANO, Claudio, Via San Michele 30, I-04011 Aprilia, IT; TINTI, Maria, Ornella, Via Ernesto Basile 82, I-00182 Roma, IT; SANTANIELLO, Mose, Via dei Giardini 15, I-00048 Nettuno, IT; CRITELLI, Luciana, Via Don Luigi Sturzo 22, I-00040 Pomezia, IT; SALVATORI, Giovanni, Via Giuseppe Perego 47, I-00144 Roma, IT

(74) POPOVIĆ, Srđa i ost., Takovska 19, 11000 Beograd, RS

(57) Upotreba lipozoma koji obuhvata jedinjenje formule (II) gde: R₃ je zasićen prav ili razgranat acil lanac, sa 4-26 atoma ugljenika; R₄ je zasićen ili nezasićen, prav ili razgranat alkil lanac, sa 4-26 atoma ugljenika; i X⁻ je anion farmakološki prihvatljive kiseline za dobijanje medikamenta za prenos lekova.

Prijava sadrži još **11 patentnih zahteva**.

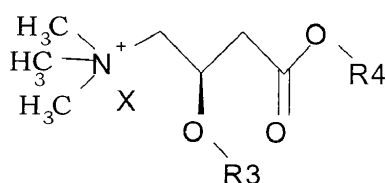

(II)

(51) A 61 K 9/127 (2006.01) (11) 52706

C 07 K 14/51 (2006.01) (13) B

A 61 K 38/18 (2006.01)

A 61 K 47/18 (2006.01)

(21) P-2013/0131 (22) 05.10.2007.

(30) EP 06.10.2006. 20060021093

(86) WO 05.10.2007. PCT/EP2007/008659

(87) WO 10.04.2008. WO 2008/040556

(96) 05.10.2007. 07818735.8

(97) 23.01.2013. EP2081551B 2013/04 EN

(54) FORMIRANJE OSUŠENE REKONSTITUISANE VEZIKULE ZA FARMACEUTSKU PRIMENU
DRIED RECONSTITUTED VESICLE FORMATION FOR PHARMACEUTICAL APPLICATION

(73) SCIL TECHNOLOGY GMBH, Fraunhoferstrasse 5, 82152 Martinsried, DE

(72) HELLERBRAND, Klaus, St.-Georg-Strasse 24, 82272 Moorenweis (Eismerszell), DE; SCHUETZ, Andreas, Benno Str. 4a, 82131 Stockdorf, DE; SIGL, Rainer, Gröbenbachweg 45, 82178 Puchheim, DE

(74) ŽIVKO MIJATOVIĆ AND PARTNERS, Svetogorska 7/L2, 11000 Beograd, RS

(57) Osušena farmaceutska kompozicija koja sadrži zamrzavanjem osušene vezikule koje sadrže aktivno sredstvo i koje sadrže a) najmanje jedan lipid, b) najmanje jedno aktivno sredstvo, c) sredstvo za stimulaciju fuzije, pri čemu je sredstvo za stimulaciju fuzije alkalna aminokiselina izabrana od arginina, histidina, lizina ili citrulina, i d) nijedno sredstvo za stabilizaciju membrane, Prijava sadrži još **13 patentnih zahteva**.

(51) A 61 K 9/16 (2006.01) (11) 52695

A 61 K 31/165 (2006.01) (13) B

(21) P-2013/0005 (22) 09.04.2009.

(30) US 09.04.2008. 43491

(86) WO 09.04.2009. PCT/GB2009/050353

(87) WO 15.10.2009. WO 2009/125226

(96) 09.04.2009. 09730701.1

(97) 28.11.2012. EP2271318B 2012/48 EN

(54) FARMACEUTSKI DEPO KOJI SADRŽI N-
{5-[(CIKLOPROPILAMINO) KARBONIL]-2-
METILFENIL}-3-FLUORO-4-(PIRIDIN-2-
ILMETOKSI)BENZAMID

PHARMACEUTICAL DEPOT COMPRISING N-
5-[(CYCLOPROPYLAMINO) CARBONYL]-2-
METHYLPHENYL}-3-FLUORO-4-(PYRIDIN-2-
YLMETHOXY) BENZAMIDE

(73) ASTRAZENECA AB, , 151 85 Södertälje, SE

(72) BATEMAN, Nicola, Frances, AstraZeneca, Charter Way, Macclesfield, Cheshire SK10 2NA, GB; MACFAUL, Philip, Alexander, AstraZeneca R&D Alderley, Alderley Park, Macclesfield, Cheshire SK10 4TG, GB; NASH, Ian, Alun, AstraZeneca Intellectual Property, AstraZeneca R&D Alderley, Alderley Park, Macclesfield, Cheshire SK10 4TG, GB

(74) ŽIVKO MIJATOVIĆ AND PARTNERS,

Svetogorska 7/L2, 11000 Beograd, RS

(57) Farmaceutski depo **naznačen time** što sadrži (i) N-
{5-[(ciklopropilamino)karbonil]-2-metilfenil}-3-fluoro-
4-(piridin-2-ilmetoksi)benzamid ili njegovu farmaceutski
prihvatljivu so, kao farmaceutsko sredstvo (PA) i (ii)
polimer koji se razlaže tako da stvara kiselu mikroklimu,
pri čemu se PA oslobađa iz polimera usled razgradnje
polimera.

Prijava sadrži još **14 patentnih zahteva**.

(51) A 61 K 9/16 (2006.01) (11) 52697

A 61 K 9/14 (2006.01) (13) B

A 61 K 9/48 (2006.01)

A 61 K 9/28 (2006.01)

A 61 K 31/4375 (2006.01)

(21) P-2013/0122 (22) 20.12.2005.

(30) US 30.12.2004. 25348

FR 30.12.2004. 0414069

(86) WO 20.12.2005. PCT/EP2005/056965

(87) WO 06.07.2006. WO 2006/069938

(96) 20.12.2005. 05825182.8

(97) 02.01.2013. EP1830817B 2013/01 EN

(54) STABILNA ČVRSTA DISPERZIJA DERIVATA
VINKA ALKALOIDA I POSTUPAK ZA NJENU
PROIZVODNJU

STABLE SOLID DISPERSION OF A DERIVATIVE
OF VINCA ALKALOID AND PROCESS FOR
MANUFACTURING IT

(73) PIERRE FABRE MEDICAMENT, 45, Place Abel
Gance, 92100 Boulogne-Billancourt, FR

(72) BOUGARET, Joël, Le Moulin de Souleilla, F-
31460 Francarville, FR; LEVERD, Elie, 20, chemin de

Cazers-Bas, F-81100 Castres, FR; IBARRA, Marie-Dominique, 8, résidence Le Casal, F-11400 Souilhanel, FR

(74) PAVLOVIĆ, Gordana, PAVLOVIĆ, Milivoje, Majke Jevrosime 53, 11000 Beograd, RS

(57) Čvrsta i stabilna disperzija hidrosolubilnog derivata vinka alkaloida u najmanje jednom polietilenglikolu molekulske mase između 1000 i 6000, i gde je odnos masa prvo hidrosolubilnog derivata vinka alkaloida i drugo polietilenglikola između 1, 5:1 i 1:10, a poželjno između 1:3 i 1:6.

Prijava sadrži još **14 patentnih zahteva**.

(51) **A 61 K 31/00** (2006.01) (11) **52750**
A 61 P 17/06 (2006.01) (13) **B**
 (21) P-2005/0132 (22) 12.08.2003.
 (43) 15.11.2007.

(30) IS 12.08.2002. 6496

(86) WO 12.08.2003. PCT/IS2003/000023

(87) WO 19.02.2004. WO 2004/014351

(54) **UPOTREBA CGRP ANTAGONISTA ZA LEČENJE PSORIJAZE**

USE OF CGRP ANTAGONIST COMPOUNDS FOR TREATMENT OF PSORIASIS

(73) BIRKIR Sveinsson, Miðskógum 1, 225 Bessastadahreppur, IS

(72) SVEINSSON, Birkir, Miðskógum 1, 225 Bessastadahreppur, IS

(74) PETOŠEVIĆ, Slobodan, Vele Nigrinove 16a, 11000 Beograd, RS

(57) Upotreba CGRP antagonista za proizvodnju leka za tretiranje, prevenciju ili lečenje psorijaze.

Prijava sadrži još **12 patentnih zahteva**.

(51) **A 61 K 31/4245** (2006.01) (11) **52711**
C 07 D 413/12 (2006.01) (13) **B**
C 07 D 413/14 (2006.01)
C 07 D 271/08 (2006.01)
 (21) P-2013/0096 (22) 09.05.2006.

(30) US 10.05.2005. 679507P

(86) WO 09.05.2006. PCT/US2006/017983

(87) WO 16.11.2006. WO 2006/122150

(96) 09.05.2006. 06759438.2

(97) 19.12.2012. EP1879573B 2012/51 EN

(54) **MODULATORI INDOLAMIN 2, 3-DIOKSI GENAZE I POSTUPCI UPOTREBE ISTIH MODULATORA INDOLAMIN 2, 3-DIOKSI GENAZE I METODE UPOTREBE ISTIH MODULATORA INDOLAMIN 2, 3-DIOKSI GENAZE I METODE UPOTREBE ISTIH**

MODULATORS OF INDOLEAMINE 2, 3-DIOXYGENASE AND METHODS OF USING THE SAME

(73) INCYTE CORPORATION, Experimental Station, Route 141 & Henry Clay Road, Building E336/225, Wilmington, DE 19880, US

(72) COMBS, Andrew, P., 329 East Doe Run Road, Kennett Square, Pennsylvania 19348, US; YUE, Eddy, W., 9 Altemus Drive, Landenberg, Pennsylvania 19350, US

(74) ČOSOVIĆ, Dragoljub, Bulevar Arsenija Čarnojevića 54, III/12, 11070 Novi Beograd, RS

(57) Jedinjenje formule: ili njegova farmaceutski prihvatljiva so, **naznačena time**, što: W, X¹ i X² su nezavisno izabrani iz grupe koju čine (CR^{aR^b})_u, (CR^{aR^b})_uO(CR^{aR^b})_v, (CR^{aR^b})_uC(O)(CR^{aR^b})_v, (CR^{aR^b})_uC(O)NR^c(CR^{aR^b})_v, (CR^{aR^b})_uC(O)O(CR^{aR^b})_v, (CR^{aR^b})_uC(S)(CR^{aR^b})_u, (CR^{aR^b})_uC(S)NR^c(CR^{aR^b})_v, (CR^{aR^b})_uS(O)(CR^{aR^b})_v, (CR^{aR^b})_uS(O)NR^c(CR^{aR^b})_v, (CR^{aR^b})_uS(O)₂(CR^{aR^b})_v, (CR^{aR^b})_uS(O)₂NR^c(CR^{aR^b})_v, (CR^{aR^b})_uNR^c(CR^{aR^b})_v i (CR^{aR^b})_uC(=NR^d)NR^c(CR^{aR^b})_v grupa;

R² predstavlja H, C₁₋₆ alkil ili C₃₋₇ cikloalkil grupu;

R^{3a} i R^{5a} su nezavisno izabrani iz grupe koju čine C₁₋₈ alkil, C₂₋₈ alkenil, C₂₋₈ alkinil, aril, cikloalkil, heteroaril i heterocikloalkil grupa od kojih svaka može biti opciono supstituisana sa 1, 2, 3, 4 ili 5 supstituenata nezavisno izabranih iz grupe koju čine halogena, C₁₋₆ alkil, C₂₋₆ alkenil, C₂₋₆ alkinil, C₁₋₄ haloalkil, cijanin¹, cijanid, NO₂, OR^{e1}, SR^{e1}, C(O)R^{f1}, C(O)NR^{g1R^{h1}}, C(O)OR^{e1}, OC(O)R^{f1}, OC(O)NR^{g1R^{h1}}, NR^{g1}C(O)NR^{g1R^{h1}}, NR^{g1R^{h1}}, NR^{g1}C(O)R^{f1}, NR^{g1}C(O)OR^{e1}, C(=NRⁱ)NR^{g1R^{h1}}, NR^{g1}C(=NRⁱ)NR^{g1R^{h1}}, P(R^{f1})₂, P(OR^{e1})₂, P(O)R^{e1}R^{f1}, P(O)OR^{e1}OR^{f1}, S(O)R^{f1}, S(O)NR^{g1R^{h1}}, S(O)₂R^{f1} i S(O)₂NR^{g1R^{h1}} grupa; R^{3b} predstavlja aril ili heteroaril grupu od kojih svaka može biti opciono supstituisana sa 1, 2, 3, 4 ili 5 supstituenata nezavisno izabranih iz grupe koju čine halogena, C₁₋₆ alkil, C₂₋₆ alkenil, C₂₋₆ alkinil, C₁₋₄ haloalkil, C₁₋₄ hidroksialkil, cijanin², cijanid, NO₂, OR^{e1}, SR^{e1}, C(O)R^{f1}, C(O)NR^{g1R^{h1}}, C(O)OR^{e1}, OC(O)R^{f1}, OC(O)NR^{g1R^{h1}}, NR^{g1}C(O)NR^{g1R^{h1}}, NR^{g1R^{h1}}, NR^{g1}C(O)R^{f1}, NR^{g1}C(O)OR^{e1}, C(=NRⁱ)NR^{g1R^{h1}}, NR^{g1}C(=NRⁱ)NR^{g1R^{h1}}, P(R^{f1})₂, P(OR^{e1})₂, P(O)R^{e1}R^{f1}, P(O)OR^{e1}OR^{f1}, S(O)R^{f1}, S(O)NR^{g1R^{h1}}, S(O)₂R^{f1} i S(O)₂NR^{g1R^{h1}} grupa; R^{5b} predstavlja H, C₁₋₈ alkil, C₂₋₈ alkenil, C₂₋₈ alkinil, aril, cikloalkil, heteroaril ili heterocikloalkil grupu, **naznačenu time**, što svaka pomenuta C₁₋₈ alkil, C₂₋₈ alkenil, C₂₋₈ alkinil, aril, cikloalkil, heteroaril ili heterocikloalkil grupa može biti opciono supstituisana sa 1, 2, 3, 4 ili 5 supstituenata nezavisno izabranih iz grupe koju čine halogena, alkil, C₁₋₆ alkenil, C₂₋₆ alkinil, C₂₋₆ haloalkil, C₁₋₄ hidroksialkil, cijanin², cijanid, NO₂, OR^{e1}, SR^{e1}, C(O)R^{f1}, C(O)NR^{g1R^{h1}}, C(O)OR^{e1}, OC(O)R^{f1}, OC(O)NR^{g1R^{h1}}, NR^{g1}C(O)NR^{g1R^{h1}}, NR^{g1R^{h1}}, NR^{g1}C(O)R^{f1}, NR^{g1}C(O)OR^{e1}, C(=NRⁱ)NR^{g1R^{h1}}, NR^{g1}C(=NRⁱ)NR^{g1R^{h1}}, P(R^{f1})₂, P(OR^{e1})₂, P(O)R^{e1}R^{f1}, P(O)OR^{e1}OR^{f1}, S(O)R^{f1}, S(O)NR^{g1R^{h1}}, S(O)₂R^{f1} i S(O)₂NR^{g1R^{h1}} grupa; cijanin¹ i cijanin² su nezavisno izabrani iz grupe koju čine aril, heteroaril, cikloalkil i heterocikloalkil grupa od kojih svaka može biti opciono supstituisana sa 1, 2, 3, 4 ili 5 supstituenata nezavisno izabranih iz grupe koju čine halogena, C₁₋₄ alkil, C₂₋₄ alkenil, C₂₋₄ alkinil, C₁₋₄ haloalkil, cijanid, NO₂, OR^{e3}, SR^{e3}, C(O)R^{f3}, C(O)NR^{g3R^{h3}}, C(O)OR^{e3}, OC(O)R^{f3}, OC(O)NR^{g3R^{h3}}, NR^{g3R^{h3}}, NR^{g3}C(O)R^{f3}, NR^{g3}C(O)OR^{e3}, C(=NRⁱ)NR^{g1R^{h1}}, NR^{g1}C(=NRⁱ)NR^{g1R^{h1}}, P(R^{f3})₂, P(OR^{e3})₂, P(O)R^{e3}R^{f3}, P(O)OR^{e3}OR^{f3}, S(O)R^{f3}, S(O)NR^{g3R^{h3}}, S(O)₂R^{f3} i S(O)₂NR^{g3R^{h3}} grupa; R^a i R^b su nezavisno izabrani iz grupe koju čine H, halogena, C₁₋₆ alkil, C₂₋₆ alkenil, C₂₋₆ alkinil, C₁₋₄ haloalkil, aril, cikloalkil,

heteroaril, heterocikloaikil, arilalkil, cikloalkilalkil, heteroarilalkil, heterocikloalkilalkil, cijanid, NO₂, OR^{e4}, SR^{e4}, C(O)R^{f4}, C(O)NR^{g4}R^{h4}, C(O)R^{e4}, OC(O)R^{f4}, OC(O)NR^{g4}R^{h4}, NR^{g4}R^{h4}, NR^{g4}C(O)R^{h4}, NR^{g4}C(O)R^{e4}, C(=NRⁱ)NR^{g1}R^{h1}, NR^{g1}C(=NRⁱ)NR^{g1}R^{h1}, P(R^{f4})₂, P(OR^{e4})₂, P(O)R^{c4}R^{f4}, P(O)OR^{e4}OR^{f4}, S(O)R^{f4}, S(O)NR^{g4}R^{h4}, S(O)₂R^{f4} i S(O)₂NR^{g4}R^{h4} grupa; R^c predstavlja H, C₁₋₆ alkil, C₁₋₆ haloalkil, C₂₋₆alkenil, C₂₋₆ alkinil, aril, cikloalkil, arilalkil ili cikloalkilalkil grupu; R^d predstavlja H, OR^{d1}, cijanid ili NO₂ grupu; R^{d1} predstavlja H, C₁₋₆ alkil, C₁₋₆ haloalkil, C₂₋₆ alkenil, C₂₋₆ alkinil, aril, cikloalkil, arilalkil ili cikloalkilalkil grupu; R^{e1}, R^{e3} i R^{e4} su nezavisno izabrani iz grupe koju čine H, C₁₋₆ alkil, C₁₋₆ haloalkil, C₂₋₆ alkenil, (C₁₋₆ alkoksi)-C₁₋₆ alkil, C₂₋₆ alkinil, aril, cikloalkil, heteroaril, heterocikloalkil, arilalkil, cikloalkilalkil, heteroarilalkil i heterocikloalkilalkil grupa; R^f, R^{f3} i R^{f4} su nezavisno izabrani iz grupe koju čine H, C₁₋₆ alkil, C₁₋₆ haloalkil, C₂₋₆ alkenil, C₂₋₆ alkinil, aril, cikloalkil, heteroaril i heterocikloalkil grupa; R^{g1}, R^{g3} i R^{g4} su nezavisno izabrani iz grupe koju čine H, C₁₋₆ alkil, C₁₋₆ haloalkil, C₂₋₆ alkenil, C₂₋₆ alkinil, aril, cikloalkil, arilalkil i cikloalkilalkil grupa; R^{h1}, R^{h3} i R^{h4} su nezavisno izabrani iz grupe koju čine H, C₁₋₆ alkil, C₁₋₆ haloalkil, C₂₋₆ alkenil, C₂₋₆ alkinil, aril, cikloalkil, arilalkil i cikloalkilalkil grupa; ili R^{g1} i R^{h1}, zajedno sa atomom azota za koji su vezani, formiraju heterocikloalkilnu grupu sa 4, 5, 6 ili 7 članova; ili R^{g3} i R^{h3}, zajedno sa atomom azota za koji su vezani, formiraju heterocikloalkilnu grupu sa 4, 5, 6 ili 7 članova; ili R^{g4} i R^{h4} zajedno sa atomom azota za koji su vezani, formiraju heterocikloalkilnu grupu sa 4, 5, 6 ili 7 članova; Rⁱ predstavlja H, cijanid ili NO₂ grupu; a predstavlja 0 ili 1; b predstavlja 0 ili 1; n predstavlja 0 ili 1; p predstavlja 0 ili 1; t predstavlja 1, 2, 3, 4, 5 ili 6; u predstavlja 0, 1, 2, 3, 4, 5 ili 6; i v predstavlja 0, 1, 2, 3, 4, 5 ili 6.

Prijava sadrži još **37 patentnih zahteva.**

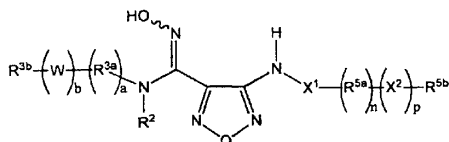

- (51) **A 61 K 31/455** (2006.01) (11) **52731**
A 61 K 31/403 (2006.01) (13) **B**
A 61 P 3/06 (2006.01)
A 61 K 31/538 (2006.01)
A 61 K 31/00 (2006.01)
A 61 K 31/437 (2006.01)
(21) P-2005/0777 (22) 13.05.2004.
(43) 04.04.2008.
(30) US 15.05.2003. 60/470, 665

- (86) WO 13.05.2004. PCT/US2004/014980
(87) WO 02.12.2004. WO 2004/103370
(54) FARMACEUTSKA KOMPOZICIJA ZA UPOTREBU U LEČENJU ATEROSKLEROZE, DISLIPIDEMIJA I SA NJIMA POVEZANIH STANJA
PHARMACEUTICAL COMPOSITION FOR TREATING ATHEROSCLEROSIS, DYSLIPIDEMIAS AND RELATED CONDITIONS
(73) MERCK SHARP & DOHME CORP., 126 East Lincoln Avenue, Rahway, NJ 07065-0907, US; MERCK FROSST CANADA LTD., 16711 Trans-Canada Highway, Kirkland, Québec H9H 3L1, CA
(72) CHENG, Kang, 126 East Lincoln Avenue, Rahway, NJ 07065-0907, US; WATERS, M. Gerard, 126 East Lincoln Avenue, Rahway, NJ 07065-0907, US; METTERS, Kathleen M., 16711 Trans-Canada Highway, Kirkland, Québec H9H 3L1, CA; O'NEILL, Gary, 16711 Trans-Canada Highway, Kirkland, Québec H9H 3L1, CA
(74) ŽIVKO MIJATOVIĆ AND PARTNERS, D.O.O., Svetogorska 7/L2, 11000 Beograd, RS
(57) Farmaceutska kompozicija koja sadrži jedinjenje E, ili njegovu farmaceutski prihvatljivu so ili solvat: nikotinsku kiselinu ili njenu farmaceutski prihvatljivu so ili solvat i inhibitor HMG Co-A reduktaze u kombinaciji sa farmaceutski prihvatljivim nosačem.
Prijava sadrži još **5 patentnih zahteva.**

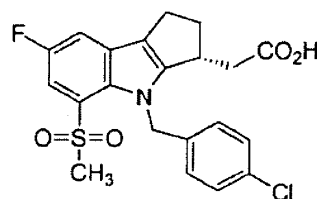

Jedinjenje E

- (51) **A 61 K 31/505** (2006.01) (11) **52730**
A 61 K 31/44 (2006.01) (13) **B**
A 61 P 11/00 (2006.01)
A 61 K 31/522 (2006.01)
A 61 K 31/53 (2006.01)
A 61 K 31/205 (2006.01)
(21) P-2005/0858 (22) 19.05.2004.
(43) 31.12.2007.
(30) EP 22.05.2003. 03011609.9
(86) WO 19.05.2004. PCT/EP2004/050869
(87) WO 02.12.2004. WO 2004/103407 A3
(54) KOMPOZICIJA KOJA SADRŽI PDE4 INHIBITOR I PDE5 INHIBITOR
COMPOSITION COMPRISING A PDE4 INHIBITOR AND A PDE5 INHIBITOR
(73) NYCOMED GmbH, Byk-Gulden-Str.2, 78467 Konstanz, DE

(72) DUNKERN, Thorsten, dr., Waldstr. 29a, 78333 Stockach, DE; HATZELMANN, Armin, Alter Wall 3, 78467 Konstanz, DE; SCHUDT, Christian, dr., Schützenstrasse 20, 78462 Konstanz, DE; GRIMMINGER, Friedrich, prof. dr., Grabenstr. 5, 35510 Butzbach, DE; GHOFrani, Hossein Ardeschir, dr., Theodor-Storm-Str. 5, 35398 Giessen, DE

(74) PLAVŠA, Drago i ost., Strumička 51, 11050 Beograd, RS

(57) Primena kombinacije PDE4 inhibitora i PDE5 inhibitora za pripremanje medikamenta za prevenciju ili smanjenje početnih simptoma COPD, ili lečenje ili smanjenje težine COPD, gde PDE4 inhibitor je 3-ciklopropilmetoksi-4-difluorometoksi-N-(3,5-dihloropirid-4-il) benzamid (Roflumilast) ili njegova farmaceutski prihvatljiva so i PDE5 inhibitor je odabran iz grupe koja se sastoji od 5-[2-etoksi-5-(4-metil-1-piperazinsulfonil)fenil]-1-metil-3-n-propil-1,6-dihidro-7H-pirazolo[4,3-d]pirimidin-7-ona (SILDENAFIL), (6R,12aR)-2,3,6,7,12,12a-heksahidro-2-metil-6-(3,4-metilendioksifenil)-pirazino [2',1':6,1]pirido[3,4-b]indol-1,4-diona (TADALAFIL), 2-[2-etoksi-5-(4-etilpiperazin-1-ilsulfonil)fenil]-5-metil-7-propilimidazo[5,1-f][1,2,4]triazin-4(3H)ona (VARDENAFIL) i farmaceutski prihvatljive soli ovih jedinjenja.

Prijava sadrži još **19 patentnih zahteva.**

(51) *A 61 K 31/52* (2006.01) (11) **52737**
A 61 P 43/00 (2006.01) (13) **B**
A 61 P 13/12 (2006.01)

(21) P-2013/0141 (22) 19.10.2007.

(30) US 19.10.2006. 852760P

(86) WO 19.10.2007. PCT/US2007/022389

(87) WO 02.05.2008. WO 2008/051502

(96) 19.10.2007. 07852872.6

(97) 23.01.2013. EP2076268B 2013/04 EN

(54) ROSCOVITINE ZA LEČENJE IZVESNIH CISTIČNIH BOLESTI

ROSCOVITINE FOR THE TREATMENT OF CERTAIN CYSTIC DISEASES

(73) GENZYME CORPORATION, 153 Second Avenue, Waltham, MA 02451, US

(72) BUKANOV, Nikolay, O., 158 Greenwood Street, Marlborough, MA 01752, US; BESKROVNAYA, Oxana, 3 Blendon Woods Drive, Southborough, MA 01772, US

(74) POPOVIĆ, Srđa i ost., Takovska 19, 11000 Beograd, RS

(57) Jedinjenje ili njegova farmaceutski prihvatljiva so, solvat ili hidrat za upotrebu u postupku lečenja ili poboljšanja jednog ili više simptoma cistične bolesti odabrane od: stečene renalne cistične bolesti, cistične bolesti povezane sa dijalizom, autozomno dominantne policistične bolesti bubrega, autozomno recesivne policistične bolesti bubrega, kongenitalnog multicističnog bubrega, renalne multicistične displazije, renalne bolesti u krajnjem stadijumu, medularnog sunderastog bubrega, kompleksa nefronoftiza - medularna cistička bolest,

kompleksa nefronoftiza-uremična medularna cistična bolest bubrega, juvenilnog nefronoftisisa, medularne cistične bolesti, tuberozne skleroze i fon Hippel-Lindauovog sindroma, pri čemu jedinjenje je 6-benzilamino-2-[(1-etil-2-hidroksi)etilamino]-9-izopropilpurin.

Prijava sadrži još **6 patentnih zahteva.**

(51) *A 61 K 38/17* (2006.01) (11) **52685**

C 07 K 14/515 (2006.01) (13) **B**

C 07 K 16/28 (2006.01)

A 61 K 38/18 (2006.01)

(21) P-2013/0078 (22) 07.08.2007.

(30) US 07.08.2006. 836003P

(86) WO 07.08.2007. PCT/US2007/017546

(87) WO 14.02.2008. WO 2008/019144

(96) 07.08.2007. 07811137.4

(97) 26.12.2012. EP2054082B 2012/54 EN

(54) KORIŠĆENJE ANTAGONISTA DII4 U ISHEMIJSKOM OŠTEĆENJU ILI

VASKULARNOJ INSUFICIJENCIJI

USE OF DII4 ANTAGONISTS IN ISCHEMIC INJURY OR VASCULAR INSUFFICIENCY

(73) REGENERON PHARMACEUTICALS, INC., 777 Old Saw Mill River Road, Tarrytown, NY 10591, US

(72) WIEGAND, Stanley, J., 15 Fox Run Road, Croton-on-Hudson, NY 10520, US; PAPADOPOULOS, Nicholas, J., 59 Heritage Lane, Lagrangeville, NY 12540, US; LOBOV, Ivan, B., 326 25th Street, Apt. 2d, New York, NY 10010, US

(74) PETOŠEVIĆ DOO, Vele Nigrinove 16A, 11000 Beograd, RS

(57) Korišćenje antagonista delti-sličnog liganda 4 (DII4) u proizvodnji leka za prevenciju ili smanjenje gubitka krvnih sudova ili podsticanje produktivne angiogeneze, ili i jednog i drugog, kod ispitanika koji ima ishemijsko oštećenje ili vaskularnu insuficijenciju, pri čemu antagonist DII4 uključuje antitelo ili fragment antitela koji specifično vezuje DII4 i blokira vezivanje DII4 za Notch receptor, ili uključuje ekstracelularni domen DII4, koji je opciono povezan sa multimerizujućom komponentom.

Prijava sadrži još **14 patentnih zahteva.**

(51) *A 61 K 38/18* (2006.01) (11) **52710**

A 61 P 19/02 (2006.01) (13) **B**

(21) P-2012/0483 (22) 24.08.2007.

(30) EP 25.08.2006. 06119557

US 28.08.2006. 840600P

(86) WO 24.08.2007. PCT/EP2007/058830

(87) WO 28.02.2008. WO 2008/023063

(96) 24.08.2007. 07802876.8

(97) 08.08.2012. EP2054050B 2012/32 EN

(54) LEČENJE POREMEĆAJA HRSKAVICE SA FGF-18

TREATMENT OF CARTILAGE DISORDERS WITH FGF-18

(73) ARES TRADING S.A., Zone Industrielle de l'Ouriettaz, 1170 Aubonne, CH
 (72) GIMONA, Alberto, Chemin du Stand 4, CH-1268 Begnins, Vaud, CH; LADEL, Christoph, H., Route de Boiron, 1260 Nyon, CH; VOM BAUR, Elmar, Chemin de la Marjolaine 3, CH-1297 Founex, CH
 (74) NAUMOVIĆ, Zoran, Krunska 77, 11000 Beograd, RS
 (57) FGF-18 jedinjenje za upotrebu u terapiji poremećaja hrskavice **naznačeno time** da to FGF-18 jedinjenje treba da se daje najmanje 3 uzastopne nedelje po terapijskom ciklusu, a ova davanja se primenjuju u razmacima od oko najmanje 6, 7 ili 8 dana.
 Prijava sadrži još **14 patentnih zahteva**.

(51) **A 61 K 39/21** (2006.01) (11) **52705**
 (13) **B**

(21) P-2013/0111 (22) 06.06.2005.

(30) US 04.06.2004. 576771P

(86) WO 06.06.2005. PCT/US2005/019816

(87) WO 15.12.2005. WO 2005/117959

(96) 06.06.2005. 05757302.4

(97) 09.01.2013. EP1765387B 2013/02 EN

(54) **PRIMENA FeLV VAKCINA BEZ IGLE**
 NEEDLE-FREE ADMINISTRATION OF FELV VACCINES

(73) MERIAL LIMITED, 3239 Satellite Blvd Bldg.500, Duluth GA 30096-4640, US

(72) TSEGGAI, Tesfai, 180 Autumnwood Avenue, Athens, GA 30606, US; PARDO, Maria, Camila C/o Merial Ltd., 3239 Satellite Blvd, 3rd Floor, Duluth, GA 30096, US; LEARD, Alton, Timothy C/O Merial Ltd., 3239 Satellite Blvd., 3rd Floor, Duluth, GA 30096, US

(74) ŽIVKO MIJATOVIĆ AND PARTNERS, Svetogorska 7/L2, 11000 Beograd, RS

(57) Vakcina koja sadrži efikasnu količinu rekombinantnog virusnog vektora koji kodira i eksprimira najmanje jedan FeLV imunogen i prihvatljiv nosač ili razblaživač, za upotrebu u izazivanju bezbednog ili zaštitnog imunog odgovora na FeLV, primenom na životinje iz porodice mačaka sa mlaznim injektorom za tečnost bez igle.
 Prijava sadrži još **7 patentnih zahteva**.

(51) **A 61 K 39/395** (2006.01) (11) **52690**
C 07 K 16/24 (2006.01) (13) **B**

(21) P-298/05 (22) 16.10.2003.

(43) 03.08.2007.

(30) US 16.10.2002. 60/419, 057

US 17.06.2003. 60/479, 241

(86) WO 16.10.2003. PCT/US2003/032871

(87) WO 29.04.2004. WO 2004/035747

(54) **HUMANA ANTI-IFN-GAMA NEUTRALIŠUĆA**
ANTITELA KAO SELEKTIVNI INHIBITORI IFN-
GAMA PUTA

HUMAN ANTI-IFN-GAMMA NEUTRALIZING
 ANTIBODIES AS SELECTIVE IFN -GAMMA PATHWAY
 INHIBITORS

(73) AMGEN INC., One Amgen Center Drive, Thousand Oaks, California 91320-1789, US; MEDAREX INC., 707 State Road, Princeton, NJ 08540, US

(72) WELCHER, Andrew A., 1175 Church Street, Ventura, CA 93001, US; CHUTE, Hilary T., 26005-F Alizia Canyon Drive, Calabasas, CA 91302, US; LI, Yue-Sheng, 3025 Shadow Hill Circle, Thousand Oaks, CA 91360, US; HUANG, Haichun, 2425 Sueno Way, Fremont, CA 94539, US

(74) RISTIĆ, Dragoslav, MALEŠEVIĆ, Vladan, Cara Lazara 7, 11000 Beograd, RS

(57) Izolovano potpuno humano antitelo koje sadrži CDR1 teškog lanca koji sadrži aminokiselinsku sekvencu koja je predstavljena kao Sekvenca čiji je ID broj: 34; CDR2 teškog lanca koji sadrži aminokiselinsku sekvencu koja je predstavljena kao Sekvenca čiji je ID broj: 35; CDR3 teškog lanca koji sadrži aminokiselinsku sekvencu koja je predstavljena kao Sekvenca čiji je ID broj: 36 ili Sekvenca čiji je ID broj: 37; CDR1 lakog lanca koji sadrži Sekvencu čiji je ID broj: 38 ili Sekvencu čiji je ID broj: 39; CDR2 lakog lanca koji sadrži Sekvencu čiji je ID broj: 41; i CDR3 lakog lanca koji sadrži Sekvencu čiji je ID broj: 43; gde se navedeno antitelo specifično vezuje za humani INF- γ .
 Prijava sadrži još **22 patentna zahteva**.

(51) **A 61 K 47/10** (2006.01) (11) **52724**

A 61 P 31/18 (2006.01) (13) **B**

A 61 K 47/16 (2006.01)

A 61 K 31/505 (2006.01)

(21) P-2013/0136 (22) 04.04.2006.

(30) EP 04.04.2005. 20050102616

(86) WO 04.04.2006. PCT/EP2006/061303

(87) WO 12.10.2006. WO 2006/106103

(96) 04.04.2006. 06725539.8

(97) 16.01.2013. EP1881848B 2013/03 EN

(54) **PREVENCIJA INFEKCIJE HIV-OM S**
TMC278

PREVENTION OF HIV-INFECTION WITH TMC278
 (73) JANSSEN R&D IRELAND, Eastgate Village, Eastgate, Little Island, County Cork, IE

(72) BAERT, Lieven, Elvire, Colette, Jozef Van Wallegemstraat 11, B-8200 Brugge 2, BE; LEWI, Paulus, Joannes, Pater Van Mierlostraat 18, B-2300 Turnhout, BE; HEERES, Jan, Leemskuilen 18, B-2350 Vosselaar, BE

(74) RISTIĆ, Dragoslav, MALEŠEVIĆ, Vladan, Cara Lazara 7, 11000 Beograd, RS

(57) Upotreba parenteralne formulacije koja sadrži efektivnu količinu TMC278 ili njegove farmaceutski prihvatljive kisele adicione soli i nosača, **naznačena time** što se koristi za proizvodnju medikamenta za dugotrajnu prevenciju infekcije HIV-om za subjekt koji ima rizik da bude zaražen HIV-om, pri čemu se medikament primenjuje supkutano ili intramuskularno i s prekidima u vremenskim intervalima od bar dve sedmice.
 Prijava sadrži još **25 patentnih zahteva**.

- (51) **A 61 P 11/02** (2006.01) (11) **52718**
A 61 K 31/047 (2006.01) (13) **B**
A 61 K 31/19 (2006.01)
A 61 K 31/70 (2006.01)
A 61 K 38/38 (2006.01)
A 61 K 47/26 (2006.01)
A 61 K 47/48 (2006.01)
A 61 K 31/00 (2006.01)
A 61 K 31/715 (2006.01)

(21) P-2013/0139 (22) 19.04.2010.

(30) IT 20.04.2009. RM200900180

(86) WO 19.04.2010. PCT/IB2010/051703

(87) WO 28.10.2010. WO 2010/122482

(96) 19.04.2010. 10717816.2

(97) 16.01.2013. EP2421520B 2013/03 EN

(54) ALBUMIN I/ILI MANITOL ZA LEČENJE NAZALNE POLIPOZE

ALBUMIN AND/OR MANNITOL FOR THE TREATMENT OF NASAL POLYPOSIS

(73) D.M.G. ITALIA SRL, Via Laurentina Km 26, 700, 00040 Pomezia (RM), IT

(72) MERCURI, Luigi, c/o D.M.G. ITALIA S.r.l., Via Laurentina Km. 26, 700, I-00040 Pomezia RM, IT

(74) PETOŠEVIĆ DOO, Vele Nigrinove 16a, 11000 Beograd, RS

(57) Farmaceutska smeša za površinsko korišćenje u lečenju nazalnih polipa koja sadrži, kao aktivno sredstvo, albumin i/ili manitol.

Prijava sadrži još **6** patentnih zahteva.

- (51) **A 63 B 23/00** (2006.01) (11) **52734**
A 61 H 1/02 (2006.01) (13) **B**

(21) P-2008/0572 (22) 26.11.2008.

(43) 31.10.2010.

(54) SPRAVA ZA ISTEZANJE LIGAMENATA
 LIGAMENT STRETCHING DEVICE

(73) ĐORĐEVIĆ, Vladan, Mišarska 10, 11000 Beograd, RS

(72) ĐORĐEVIĆ, Vladan, Mišarska 10, 11000 Beograd, RS

(74) MAMIĆ, Ana, Gospodar Jevremova 41, 11000 Beograd, RS

(57) Sprava za istezanje ligamenata, **naznačena time**, što je postolja (1) izvedeno od dva paralelna postavljena L-profila (11) koji su medju sobom spojeni poprečno postavljenim profilima (12) i srednjim profilom (13), što su sa obe strane postolja (1) pričvršćeni P-profilima (14) i na njima po jedna vertikalna cev (15) ukrućena kosom cevi (16), što su na postolju (1) pričvršćena dva vertikalno postavljena profila (19) koji su preko zgloba (22) obrtno spregnuta sa nosačem (21) ležaja (2) čija je unutrašnja ivica (23) lučno profilisana, što je na nosaču (19) zglobo pričvršćena poluga (28) sa rukohvatom (26), koja je oprugom (27) spojena sa profilom (21) i čiji je breg (24) umetnut između zubaca zupčanika (25) koji je kruto vezan za nosač (21), što je nosač (21) zglobom (5) spregnut sa nosačem (31) ležaja (3) lučno profilisanog na ivici (33), što su za nosač (31) pričvršćene poluge (32) na čijim krajevima su

postavljeni točkići (33), što su na krajevima nosača (31) postavljeni točkići (34), pri čemu su u cevima (15) klizno pomično uležištene polige (17) na čijim krajevima su pričvršćene poluge (18), dok je za unutrašnji kraj nosača (21) pričvršćena opruga (4) koja je drugim krajem pričvršćena za sredinu nosača (31).

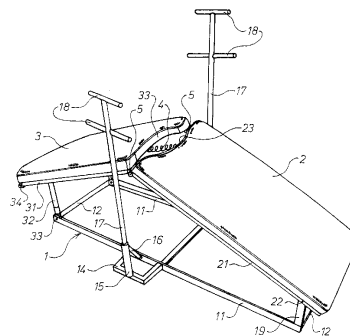

- (51) **B 01 J 8/06** (2006.01) (11) **52721**
(13) B

(21) P-2013/0137 (22) 21.04.2011.

(30) FR 11.06.2010. 20100002468

(96) 21.04.2011. 11290195.4

(97) 09.01.2013. EP2394735B 2013/02 FR

(54) REAKTORSKI IZMENJIVAČ SA BAJONETNIM I PLAMENIM CEVIMA ZAKAČENIM NA GORNJI SVOD REAKTORA

REACTOR-EXCHANGER WITH BAYONET TUBES AND FIRE TUBES SUSPENDED FROM THE UPPER VAULT OF THE REACTOR

(73) IFP ENERGIES NOUVELLES, 1 & 4, avenue de Bois-Préau, 92852 Rueil-Malmaison Cedex, FR

(72) GIROUDIERE, Fabrice, 197 Chemin du Creux, 69530 Orliénas, FR; NASTOLL, Willi, 7 rue de Saint-Cloud, 69007 Lyon, FR; FISCHER, Beatrice, 8 Montée des Genovefains, 69005 Lyon, FR; PAVONE, Didier, 7 Chemin de la Pinède, 69130 Écully, FR; LAVIEU, Hervé, 39 bis Boulevard de Strasbourg, 94123 Nogent sur Marne, FR; GONNET, Daniel, 12 rue du Président Kennedy, 91440 Bures sur Yvette, FR; LEROUX, Jean-Noël, 39 rue d'Épinay, 91480 Quincy-sous-Sénart, FR

(74) RISTIĆ, Dragoslav, MALEŠEVIĆ, Vladan, Cara Lazara 7, 11000 Beograd, RS

(57) Reaktorski izmenjivač **naznačen time** da se sastoji od oklopa (1) cilindričnog oblika. zatvoren gornjom kupolom (2) i donjim dnom (3), sklop oklopa, donje dno i gornja kupola su obloženi vatrostalnim izolacionim slojem, gde naznači oklop (1) obuhvata veliki broj paralelnih bajonetnih cevi (4), sa pretežno vertikalnim osama, koje se protežu od donjeg dela oklopa (1) do gornje kupole (2), unutar kojih se kreće reakcioni fluid, gde je svaka bajonetna cev (4) okružena duž cele svoje dužine dimnjakom (10), gde su ulaz i izlaz svake bajonetne cevi izvan reaktora, iznad gornje kupole (2). i gde se vrući gasovi stvaraju van reaktora i uvode u oklop

(1) kroz otvor (F) koji je smešten u donjem dnu (3), zatim ulaze u dimnjake (10) preko pristupnih otvora (23) koji su izbušeni u zidu naznačenih dimnjaka, i napuštaju naznačene dimnjake (10) preko otvora za izbacivanje (21) koji su napravljeni u gornjem delu svakog dimnjaka, gde se naznačeni vrući gasovi izbacuju iz reaktorskog izmenjivača kroz bočni otvor (G), gde su svaka bajonetna cev (4) i dimnjak (10) koji je okružuje okačeni u gornjoj kupoli (2) naznačenog reaktora izmenjivača. Prijava sadrži još **12 patentnih zahteva**.

(51) **B 22 D 11/106** (2006.01) (11) **52686**
B 22 D 41/50 (2006.01) (13) **B**

(21) P-2013/0083 (22) 19.11.2009.

(30) EP 20.11.2008. 08169499

(86) WO 19.11.2009. PCT/EP2009/008243

(87) WO 27.05.2010. WO 2010/057639

(96) 19.11.2009. 09760743.6

(97) 02.01.2013. EP2367648B 2013/01 FR

(54) **CEV LIVAČKOG LONCA ZA UREĐAJ ZA LIVENJE TEČNOG METALA**

LADLE PIPE FOR LIQUID METAL CASTING PLANT

(73) VESUVIUS GROUP S.A, Rue de Douvrain, 17, 7011 Ghlin, BE

(72) COLLURA, Mariano, Rue Harmegnies 63, B-7110 Strépy-Bracquegnies, BE

(74) PETOŠEVIĆ DOO, Vele Nigrinove 16A, 11000 Beograd, RS

(57) Cev (10) livačkog lonca za uređaj za livenje tečnog metala ima kanal (11) duž koga može da teče metal, koji se u suštini proteže duž ose, i metalno kućište (17) postavljeno na završni deo cevi, koji odgovara završetku kanala, **naznačena time**, što kućište (17) ima bar jedan prsten (18) debljine veće od ili jednake 10 mm, pogodno 14 mm, i što cev (10) ima elemente (20) za spajanje na uređaj za vođenje cevi, pri čemu su elementi za spajanje izvedeni na prstenu (18) kućišta (17).

Prijava sadrži još **6 patentnih zahteva**.

(51) **B 22 D 11/106** (2006.01) (11) **52689**

B 22 D 41/56 (2006.01) (13) **B**

B 22 D 41/50 (2006.01)

(21) P-2013/0089 (22) 19.11.2009.

(30) EP 20.11.2008. 08169501

(86) WO 19.11.2009. PCT/EP2009/008255

(87) WO 27.05.2010. WO 2010/057646

(96) 19.11.2009. 09763843.1

(97) 02.01.2013. EP2367649B 2013/01 FR

(54) **NOSEĆA GLAVA ZA RUKOVANJE S CEVI LIVAČKOG LONCA**

BEARING HEAD FOR HANDLING A LADLE PIPE

(73) VESUVIUS GROUP S.A, Rue de Douvrain, 17, 7011 Ghlin, BE

(72) DELSINE, Damien, Rue Fulgence Masson 44, B-7370 Dour, BE

(74) PETOŠEVIĆ DOO, Vele Nigrinove 16A, 11000 Beograd, RS

(57) Noseća glava (20), koja može da nosi cev (12) livačkog lonca za livenje tečnog metala, ima kanal (40) kroz koji može da prolazi metal, koji se u suštini pruža duž ose, pri čemu je noseća glava (20) konstruisana za uređaj (10) za rukovanje s cevi, **naznačena time**, što ima elemente za upravljanje ugaonom orijentacijom cevi u odnosu na glavu (20) oko ose, koja odgovara osi kanala. Prijava sadrži još **15 patentnih zahteva**.

(51) **B 22 D 41/56** (2006.01) (11) **52687**

B 22 D 11/106 (2006.01) (13) **B**

B 22 D 41/50 (2006.01)

(21) P-2013/0084 (22) 19.11.2009.

(30) EP 20.11.2008. 08169518

EP 29.06.2009. 09008451

(86) WO 19.11.2009. PCT/EP2009/008244

(87) WO 27.05.2010. WO 2010/057640

(96) 19.11.2009. 09763841.5

(97) 02.01.2013. EP2367651B 2013/01 FR

(54) **CEV ZA LIVENJE, UREĐAJ ZA RUKOVANJE S TOM CEVI I UREĐAJ ZA POGON VENTILA**

CASTING PIPE, DEVICE FOR HANDLING SAID PIPE AND VALVE DRIVING DEVICE

(73) VESUVIUS GROUP S.A, Rue de Douvrain, 17, 7011 Ghlin, BE

(72) BOISDEQUIN, Vincent, Rue Haute-Folie 60, B-7062 Naast, BE; COLLURA, Mariano, Rue Harmegnies 63, B-7110 Strépy-Bracquegnies, BE; BUTTS, Jeffrey, 56 W. Public Service Rd., Veedersburg IN 47987, US

(74) PETOŠEVIĆ DOO, Vele Nigrinove 16A, 11000 Beograd, RS

(57) Uređaj (26, 26', 26") za rukovanje s cevi (16) za livenje tečnog metala, ima elemente (28, 30, 30') za držanje cevi, nizvodno od ventila (14) za regulisanje protoka metala, pri čemu taj ventil može da zauzme položaj u kome je otvoren, kao i položaj u kome je zatvoren, a usled delovanja pogona (20), **naznačen time**, što uređaj (26, 26', 26") za rukovanje ima elemente (32, 34, 80) za povezivanje pogona (20) sa ventilom.

Prijava sadrži još **25 patentnih zahteva**.

(51) **B 32 B 27/08** (2006.01) (11) **52717**

B 29 C 47/06 (2006.01) (13) **B**

B 32 B 27/36 (2006.01)

B 32 B 27/32 (2006.01)

B 32 B 27/34 (2006.01)

B 29 C 47/00 (2006.01)

(21) P-2013/0132 (22) 07.08.2007.

(62) 07801535.1/2051854

(30) DE 07.08.2006. 102006036844

(96) 07.08.2007. 10014918.6

(97) 03.04.2013. EP2351645B 2013/14 DE

(54) **VIŠESLOJNI ILI CEVASTI OMOTAČ ILI FOLIJA ZA NAMIRNICE**

MULTILAYER SHEET- OR TUBE-SHAPED FOOD CASING OR FOOD FILM

(73) KUHNE ANLAGENBAU GMBH, Einsteinstrasse 20, 53757 St. Augustin/Menden, DE
 (72) SCHIFFMANN, Jürgen, Ölgartenstrasse 23, 53773 Hennef, DE
 (74) PETOŠEVIĆ, Dušan, Kozjačka 15, 11000 Beograd, RS
 (57) Višeslojni ili cevasti omotač ili folija za namirnice, naročito za pakovanje hrane, koji se proizvodi postupkom duvanja i koji može da bude biaksijalno orijentisan postupkom trodelnog ekstrudiranja, **naznačen time**, što struktura slojeva obuhvata najmanje devet slojeva od spolja ka unutra, gde: - prvi spoljni sloj kao komponentu sloja sadrži polikaprolaktam (PA6), poliheksametilen adipinamid (PA66), PA6/66, PA11, PA12, ili mešavine ovih poliamida, - drugi sloj sadrži adhezioni promoter kao komponentu sloja, - treći sloj sadrži poliolefin, najbolje polietilen, kao komponentu sloja, - četvrti sloj sadrži adhezioni promoter kao komponentu sloja, - peti sloj sadrži poliamid kao komponentu sloja, - šesti sloj sadrži EVOH kao komponentu sloja - sedmi sloj sadrži poliamid kao komponentu sloja, - osmi sloj sadrži adhezioni promoter kao komponentu sloja, i - deveti sloj kao komponentu sloja sadrži poliolefin, najbolje polietilen. Prijava sadrži još **14 patentnih zahteva**.

(51) **B 42 D 15/10** (2006.01) (11) **52729**

(13) **B**

(21) P-2009/0464

(22) 26.10.2009.

(43) 31.08.2011.

(54) **POSTUPAK IZRADA UMETKA SA ČIPOM ZA IDENTIFIKACIONA DOKUMENTA**
 METHOD OF MANUFACTURING CHIP INLAY FOR IDENTIFICATION DOCUMENTS

(73) NBS-ZAVOD ZA IZRADU NOVČANICA I KOVANOG NOVCA-TOPČIDER, Pionirska 2, 11030 Beograd, RS
 (72) DRAGOVIĆ, Tomislav, dipl. maš. inž., Narodnih heroja 28, 11070 Novi Beograd, RS
 (57) Поступак за израду уметка са чипом документа за идентификацију који обухвата уградњу траке (2) документа за идентификацију у пластични носач (1), који се састоји из више слојева термоеластичних полимерних фолија, а у чијем се средишту налази РФИД уложак и који поступак обухвата израду механичком обрадом на пластичном носачу (1) једнострано овиченог жлеба (1a), на који се поставља трака (2), а на коју се затим поставља полимерни инјекциони отпресак (3), који се дејством ултразвука на додирним површинама нераскидиво спаја са пластичним носачем (1) и траком (2) назначен тиме што је трака (2) израђена од папира. Пријава садржи још **5 патентних захтева**.

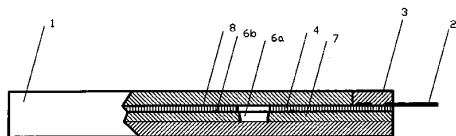

(51) **B 60 J 7/12** (2006.01) (11) **52696**

B 60 J 7/00 (2006.01) (13) **B**

(21) P-2013/0097

(22) 15.06.2010.

(96) 15.06.2010. 10166060.3

(97) 02.01.2013. EP2397353B 2013/01 DE

(54) **KROVNI POKRIVAČ ZA CERADE KAMIONA ILI KAMIONSKIH PRIKOLICA**
 ROOF AWNING FOR COVERS ON HGV OR HGV TRAILERS

(73) VBG GROUP TRUCK EQUIPMENT GMBH, Oberschlesienstrasse 15, 47807 Krefeld, DE
 (72) WENSING, Udo, Beethovenstrasse 64, 46145 Oberhausen, DE; HAHNEN, Hans, Boris, Gohrstrasse 65, 47475 Kamp-Lintfort, DE; NEUMEYER, Frank, Kreuzstrasse 56, 47877 Willich, DE; FRENTZEN, Frank, Grefrather Strasse 215, 41749 Viersen, DE; BIRKENBACH, Rolf, Issumer Strasse 20, 47809 Krefeld, DE; ROSSBACH, Joachim, Konrad Adenauer-Ring 55, 41747 Viersen, DE; KEMMERLING, Karl, Krautstrasse 5, 42719 Solingen, DE; SCHOLZ, Axel, Düsseldorfer Strasse 145 A, 47447 Moers, DE; LAUTERBACH, Tim, Krahnendonk 73 A, 41066 Mönchengladbach, DE; WEIGELT, Rolf, Paschacker 57, 47228 Duisburg, DE
 (74) PAVLOVIĆ, Gordana, PAVLOVIĆ, Milivoje, Majke Jevrosime 53, 11000 Beograd, RS
 (57) Krovni pokrivač (4) za cerade (3) kamiona ili kamionskih prikolica, pri čemu je krovni pokrivač (4) bar delimično izveden sa dvostrukim zidovima i sa bar jednom komorom (6), pri čemu je u bar jednoj komori predviđeno telo (7) za naduvavanje sa priključkom (9) za naduvavanje vazduhom, dok se telo za naduvavanje (7) može naduvati tako da ima blago ispuščen oblik pomoću uređaja za naduvavanje vazduhom, a preko priključka (9) za naduvavanje vazduhom, **naznačen time**, što telo (7) za naduvavanje na delu bar jedne unutrašnje površine ima profdni element (11) i/ili što je u oblasti priključka (9) za naduvavanje vazduhom i/ili u graničnoj oblasti pored bar jednog priključka (9) za naduvavanje vazduhom predviđen profdni element (11). Prijava sadrži još **11 patentnih zahteva**.

(51) **B 60 P 3/20** (2006.01) (11) **52761**

B 60 L 8/00 (2006.01) (13) **B**

B 60 P 3/00 (2006.01)

(21) P-2012/0227

(22) 31.05.2012.

(43) 28.02.2013.

(54) **UNIVERZALNO EKOLOŠKO VOZILO NA SOLARNU ENERGIJU ZA SLADOLED**
 UNIVERSAL SOLAR POWERED ENVIRONMENTAL FRIENDLY ICE CREAM CART

(73) GRABAREVIĆ, Robert, Artura Munka br. 11, 24000 Subotica, RS

(72) GRABAREVIĆ, Robert, Artura Munka 11, 24000 Subotica, RS; GRABAREVIĆ, Josip, Segedinski put 15/80, 24000 Subotica, RS

(57) Univerzalno ekološko vozilo na solarnu energiju za sladoled se sastoji od šasiје (1) na koji je stubovima (2)

fiksiran krov (3) na koji su učvršćeni jedan ili više setova solarnih panela, naznačeno time, što je jedan set (51) solarnih panela (7) povezan sa regulatorom (16) punjenja na koji je povezano jedna ili više baterija (9); što je baterija (9) povezana na jedan ili više regulatora (17) brzine; što je regulator (17) brzine povezan sa ručicom (11) i elektromotorima (13) za pogon točkova; što je drugi set (52) solarnih panela (6) povezan sa regulatorom (14) punjenja; što je regulator (14) punjenja povezan sa jednom ili više baterija (8); što je na bateriju (8) vezan pretvarač (15) za pretvaranje napona; i što je pretvarač (15) povezan sa rashladnim uređajem (10).
 Prijava sadrži još **1 zavisni patentni zahtev**.

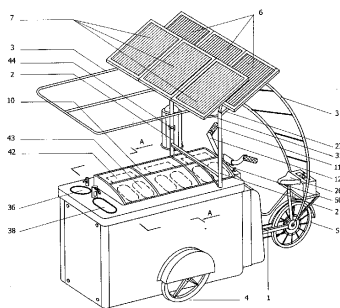

(51) **B 60 R 7/08** (2006.01) (11) **52714**
B 24 D 5/00 (2006.01) (13) **B**
 (21) P-2013/0098 (22) 10.11.2010.

(96) 10.11.2010. 10190609.7
 (97) 19.12.2012. EP2452855B 2012/51 EN
(54) MEHANIZAM DRŽAČA BELEŽAKA
A NOTE HOLDER MECHANISM
 (73) TOFAS TURK OTOMOBIL FABRIKASI ANONIM SIRKETI, Yeni Yalova Yolu 10. Km Caddesi n[deg] 574, 16369 Bursa, TR
 (72) AYARTURK, Hasan, Tofas A.S Yeni Yalova Yolu Caddesi No:574, 16369, Bursa, TR
 (74) ŽIVKO MIJATOVIĆ AND PARTNERS, Svetogorska 7/L2, 11000 Beograd, RS
 (57) Mehanizam (1) držača beležaka koji sadrži najmanje jedan prvi i najmanje jedan peti zglob (2, 6), koji su spojeni na vozilo (A) preko osovinice i mogu se pomerati obrtanjem oko ovih osovinica, čiji po jedan kraj je spojen na vozilo (A); najmanje jedan noseći element (9) na koji se mogu postaviti materijali kao što je papir itd.; najmanje jedan drugi zglob (3) čiji jedan kraj je spojen na prvi zglob (2), a drugi kraj je spojen na noseći element (9); najmanje jedan treći zglob (4) čiji jedan kraj je spojen na vozilo, a drugi kraj je spojen na noseći element (9), i naznačen sa najmanje jednim četvrtim zglobovom (5), čiji jedan kraj je spojen na peti zglob (6), a drugi kraj je spojen na noseći element (9).
 Prijava sadrži još **2 patentna zahteva**.

(51) **C 07 C 239/10** (2006.01) (11) **52723**
C 07 C 239/20 (2006.01) (13) **B**
C 07 C 239/12 (2006.01)
A 01 N 43/26 (2006.01)

(21) P-2013/0140 (22) 01.12.2009.
 (30) IN 05.12.2008. 2008DE02764
 (86) WO 01.12.2009. PCT/EP2009/066119
 (87) WO 10.06.2010. WO 2010/063700
 (96) 01.12.2009. 09793495.4
 (97) 23.01.2013. EP2364293B 2013/04 EN
(54) NOVI PIRAZOL-4-N-ALKOKSIKARBOKSAMIDI
KAO MIKROBIOCIDI
 NOVEL PYRAZOLE-4-N-ALKOXYCARBOXAMIDES AS MICROBIOCIDES

(73) SYNGENTA PARTICIPATIONS AG, Schwarzwaldallee 215, 4058 Basel, CH
 (72) RAJAN, Ramya, Syngenta Biosciences Private Limited, Santa Monica Works, Corlim Ilhas Goa, Goa 403 110, IN; WALTER, Harald, Syngenta Crop Protection Münchwilen AG, Schaffhauserstrasse, CH-4332 Stein, CH; STIERLI, Daniel, Syngenta Crop Protection Münchwilen AG, Schaffhauserstrasse, CH-4332 Stein, CH
 (74) RISTIĆ, Dragoslav, MALEŠEVIĆ, Vladan, Cara Lazara 7, 11000 Beograd, RS

(57) Jedinjenje, **naznačeno time**, da ima formulu I gde
 R_1 je C_1 - C_4 alkil ili C_1 - C_4 haloalkil;
 R_2 je C_1 - C_4 alkil; R_3 je vodonik ili halogen;
 R_4 je vodonik, C_1 - C_4 alkil ili C_1 - C_4 halogenalkil;
 R_5, R_6, R_8, R_9 i R_{10} su, nezavisno jedan od drugoga, vodonik, halogen, C_1 - C_4 alkil ili C_1 - C_4 haloalkil;
 R_7 je vodonik, halogen, C_1 - C_4 alkil, C_2 - C_6 alkenil ili C_3 - C_6 alkinil; R_{11} je vodonik, halogen ili C_1 - C_6 alkil;
 R_{12} je vodonik, halogen, C_1 - C_6 alkil, C_2 - C_6 alkenil, C_3 - C_6 alkinil, C_3 - C_6 cikloalkil- C_3 - C_6 alkinil, halofenoksi, halofenil- C_3 - C_6 alkinil, $C(C_1-C_4alkil)=NO-C_1-C_4alkil$, $C_1-C_6haloalkil$, $C_1-C_6haloalkoksi$, $C_2-C_6haloalkenil$ ili $C_2-C_6haloalkeniloksi$;
 R_{13} je vodonik, halogen, C_1 - C_6 alkil;
 X je kiseonik, sumpor ili nije prisutan; pod uslovom da R_7 je različit od halogena ako je X kiseonik ili sumpor;
 n je 0 ili 1; i njegove agronomski prihvatljive soli/stereiozomeri/dijastereoizomeri/enantiomeri/tautomeri i N-oksidi.

Prijava sadrži još **13 patentnih zahteva**.

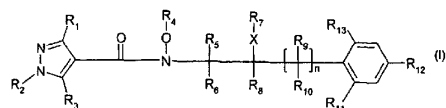

(51) **C 07 C 317/48** (2006.01) (11) **52762**
C 07 D 213/32 (2006.01) (13) **B**
 (21) P-2013/0162 (22) 17.03.2006.
 (30) US 21.03.2005. 663970P
 US 24.05.2005. 684623P
 (86) WO 17.03.2006. PCT/US2006/010063
 (87) WO 28.09.2006. WO 2006/102243

(96) 17.03.2006. 06748476.9

(97) 13.02.2013. EP1865940B 2013/07 EN

(54) JEDINJENJA ALFA KETOAMIDA KAO INHIBITORI CISTEIN PROTEAZE

ALPHA KETOAMIDE COMPOUNDS AS CYSTEINE PROTEASE INHIBITORS

(73) VIROBAY, INC., 1490 O'Brien Drive, Suite G, Menlo Park, CA 94025, US

(72) GRAUPE, Michael, 1131 Banyan Way, Pacifica, California 94044, US; LINK, John, O., 74 Prospect Avenue, San Francisco, California 94110, US; ROEPEL, Michael, G., 38 Ellert Street, San Francisco, California 94110, US

(74) PETOŠEVIĆ D.O.O, Vele Nigrinove 16a, 11000 Beograd, RS

(57) Jedinjenje Formule (I): u kojoj: R¹ je vodonik ili alkil; R² je cikloalkil, cikloalkilalkil, aralkil, heteroaril ili heteroaralkil opciono supstituisani sa jednim ili dva supstituenta, nezavisno odabrana od: alkila, alkoksi i halo; R³ je vodonik, alkil ili alkoksialkil; R⁴ je alkil; ili R³ i R⁴ zajedno sa atomom ugljenika za koji su vezani formiraju cikloalkilen opciono supstituisan sa jednim do četiri halo ili heterocikloalkilena opciono supstituisanim sa: alkilom, alkoksialkilom, hidroksialkilom, acilom, cikloalkilom, cikloalkilalkilom ili haloalkilom; R⁵ je alkil, haloalkil opciono supstituisan sa cikloalkilom, cikloalkilalkilom, aralkilom, heterocikloalkilalkilom, - (alkilen)-X-R⁹, gde je X: -S-, -SO-, -SO₂- ili -NHSO₂- i R⁹ je alkil, cikloalkilalkil, aril, aralkil, heteroaril ili heteroaralkil, pri čemu je aromatični ili aliciklični prsten u R⁵ opciono supstituisan sa jednim, dva ili tri R^a, nezavisno odabranim od: alkila, haloalkila, alkoksi, hidroksi, haloalkoksi, cijano i halo; ili opciono supstituisan sa jednim ili dva R^b nezavisno odabranim od: vodonika, alkila, haloalkila, alkoksi, hidroksi, haloalkoksi, halo, karboksi i alkoksikarbonila i jednim R^c odabranim od: cijano, hidroksialkila, alkoksialkila, arila, heteroarila, aralkila, heteroaralkila, cikloalkila, cikloalkilalkila, heterocikloalkila, heterocikloalkilalkila, acila, acilalkila, alkoksikarbonila, ariloksikarbonila, aralkiloksikarbonila, heteroariloksikarbonila, heteroaralkiloksikarbonila, heterocikloalkiloksikarbonila, cikloalkiloksikarbonila, ariloksi, heteroariloksi, aralkiloksi, heteroaralkiloksi, -CONRR' (pri čemu su R i R' nezavisno odabrani od: vodonika, alkila, arila, aralkila, heteroarila, heteroaralkila ili heterocikloalkilalkila ili R i R' zajedno sa atomom azota za koji su vezani formiraju heterocikloamino), aminosulfonila, -SO₂R¹¹ (gde je R¹¹ alkil, aril, heteroaril ili heterocikloalkil) i ravnolančanog monovalentnog ugljovodoničnog radikala sa jednim do šest atoma ugljenika ili razgranatog monovalentnog ugljovodoničnog radikala sa tri do šest ugljenika supstituisanih sa najmanje jednim -NRR' gde je R vodonik, alkil, acil, hidroksialkil, alkoksialkil, aril, aralkil, heteroaril, heteroaralkil ili heterocikloalkilalkil i R' je vodonik, alkil, hidroksialkil, alkoksialkil, aril, aralkil, heteroaril, heteroaralkil, heterocikloalkilalkil, cikloalkil, cikloalkilalkil, aminokarbonil ili

aminosulfonil; i, dalje, u kome je aromatični ili aliciklični prsten u R^c opciono supstituisan sa jednim, dva ili tri R^d koji su nezavisno odabrani od: alkila, haloalkila, alkoksi, hidroksi, haloalkoksi i halo; R⁶ je haloalkil; R⁷ je vodonik, alkil ili haloalkil; i R⁸ je vodonik, alkil, haloalkil, cikloalkil, aril, heteroaril, heterocikloalkil vezan preko ugljenikovog atoma pri čemu su aromatični ili aliciklični prstenovi u R⁸ opciono supstituisani sa jednim, dva ili tri R^e, nezavisno odabranim od: alkila, halo, haloalkila, hidroksi, alkoksi, haloalkoksi, alkoksikarbonila, karboksi, cijano, alkilsulfonila i aminosulfonila; ili njegove farmaceutski prihvatljive soli. Prijava sadrži još **41 patentni zahtev**.

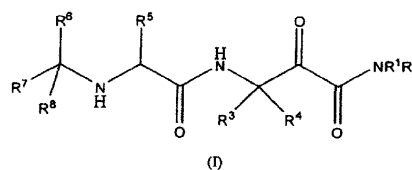

- (51) C 07 D 209/44 (2006.01) (11) 52715
 A 61 K 31/438 (2006.01) (13) B
 A 61 K 31/439 (2006.01)
 C 07 D 209/08 (2006.01)
 C 07 D 491/10 (2006.01)
 C 07 D 401/04 (2006.01)
 C 07 D 401/12 (2006.01)
 C 07 D 471/04 (2006.01)
 C 07 D 471/10 (2006.01)
 C 07 D 491/08 (2006.01)
 A 61 K 31/403 (2006.01)
 C 07 D 215/08 (2006.01)

(21) P-2013/0105

(22) 13.04.2006.

(30) GB 13.04.2005. 0507474

US 13.04.2005. 670897P

GB 01.03.2006. 0604111

US 01.03.2006. 777989P

(86) WO 13.04.2006. PCT/GB2006/001382

(87) WO 19.10.2006. WO 2006/109085

(96) 13.04.2006. 06726780.7

(97) 16.01.2013. EP1877379B 2013/03 EN

(54) DERIVATI HIDROKSIBENZAMIDA I NJHOVA PRIMENA KAO INHIBITORA HSP90

HYDROXYBENZAMIDE DERIVATIVES AND THEIR USE AS INHIBITORS OF HSP90

(73) ASTEX THERAPEUTICS LIMITED, 436 Cambridge Science Park Milton Park Cambridge, Cambridgeshire CB4 0QA, GB

(72) CHESSARI, Gianni, 436 Cambridge Science Park, Milton Road, Cambridge CB4 0QA, GB; CONGREVE, Miles, Stuart, 436 Cambridge Science Park, Milton Road, Cambridge CB4 0QA, GB; NAVARRO, Eva, Figueroa, 436 Cambridge Science Park, Milton Road, Cambridge CB4 0QA, GB; FREDERICKSON, Martyn, 436 Cambridge Science Park, Milton Road, Cambridge

CB4 0QA, GB; MURRAY, Christopher, 436 Cambridge Science Park, Milton Road, Cambridge CB4 0QA, GB; WOOLFORD, Alison, Jo-Anne, 436 Cambridge Science Park, Milton Road, Cambridge CB4 0QA, GB; CARR, Maria, Grazia, 436 Cambridge Science Park, Milton Road, Cambridge CB4 0QA, GB; DOWNHAM, Robert, 436 Cambridge Science Park, Milton Road, Cambridge CB4 0QA, GB; O'BRIEN, Michael, Alistair, 436 Cambridge Science Park, Milton Road, Cambridge CB4 0QA, GB; PHILLIPS, Theresa, Rachel, 3 Cumberland Drive, Bollington, Macclesfield SK10 5BR, GB; WOODHEAD, Andrew, James, 436 Cambridge Science Park, Milton Road, Cambridge CB4 0QA, GB

(74) VLAHOVIĆ, Slobodan, Radoja Dakića 35/32, 11070 Novi Beograd, RS

(57) Jedinjenje formule (VI) ili njegova so, solvat, tautomer ili N-oksidi; pri čemu je biciklična grupa: izabrana između struktura C1, C5 i C6: pri čemu n je 0, 1, 2 ili 3; R¹ i R^{2a} su oba hidroksi; R³ je izabran između izopropila, sek.-butila, terc.-butila, 1,2-dimetilalila, 1,2-dimetilpropila i ciklopropila; R^{4a} je izabran između vodonika, fluora, hlora i metoksi; R⁵ je izabran između vodonika i fluora; i R¹⁰ je izabran između: halogena; hidroksi; trifluorometila: cijano; nitro; karboksi; amino; mono- ili di-C₁₋₄ hidrokarbilamino; karbocikličnih i heterocikličnih grupa koje imaju od 3 do 12 članova prstena; i grupe R^a-R^b; pri čemu: R^a je veza, O, CO, X¹C(X²), C(X²)X¹, X¹C(X²)X¹, S, SO, SO₂, NR^C, SO₂NR^c ili NR^cSO₂; i R^b je izabran između vodonika; karbocikličnih i heterocikličnih grupa koje imaju od 3 do 12 članova prstena; i C₁₋₁₂ hidrokarbila opciono supstituisanog sa jednim ili više supstituenata izabranih između hidroksi, okso, halogena, cijano, nitro, karboksi, amino, mono- ili di-C₁₋₈ nearomatičnog hidrokarbilamino, i karbocikličnih i heterocikličnih grupa koje imaju od 3 do 12 članova prstena i pri čemu jedan ili više atoma ugljenika C₁₋₁₂ hidrokarbil grupe mogu opciono biti zamenjeni sa O, S, SO, SO₂, NR^C, X¹C(X²), C(X²)X¹ ili X¹C(X²)X¹; R^c je izabran između R^b, vodonika i C₁₋₄ hidrokarbila; i X¹ je O, S ili NR^C i X² je =O, =S ili =NR^C.

Prijava sadrži još **38 patentnih zahteva**.

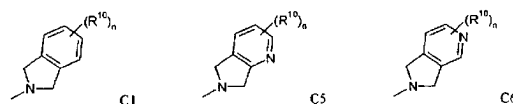

(51) C 07 D 209/44 (2006.01) (11) 52716
 A 61 P 35/00 (2006.01) (13) B
 C 07 C 69/02 (2006.01)
 A 61 K 31/496 (2006.01)
 C 07 C 65/05 (2006.01)

(21) P-2013/0118 (22) 12.10.2007.

(30) GB 12.10.2006. 0620259

US 12.10.2006. 829243P

(86) WO 12.10.2007. PCT/GB2007/003871

(87) WO 17.04.2008. WO 2008/044034

(96) 12.10.2007. 07824125.4

(97) 23.01.2013. EP2081895B1B 2013/04 EN

**(54) DERIVATI HIDROBENZAMIDA KAO INHIBITORI
 PROTEINA TOPLNOTNOG ŠOKA HSP90**
 HYDROBENZAMIDE DERIVATIVES AS
 INHIBITORS OF HSP90

(73) ASTEX THERAPEUTICS LIMITED, 436 Cambridge Science Park Milton Road, Cambridge CB4 0QA, GB

(72) FREDERICKSON, Martyn, 436 Cambridge Science Park, Milton Road, Cambridge CB4 0QA, GB; LYONS, John, Francis, 436 Cambridge Science Park, Milton Road, Cambridge CB4 0QA, GB; THOMPSON, Neil, Thomas, 436 Cambridge Science Park, Milton Road, Cambridge CB4 0QA, GB; VINKOVIC, Mladen, 436 Cambridge Science Park, Milton Road, Cambridge CB4 0QA, GB; WILLIAMS, Brian, 436 Cambridge Science Park, Milton Road, Cambridge CB4 0QA, GB; WOODHEAD, Andrew, James, 436 Cambridge Science Park, Milton Road, Cambridge CB4 0QA, GB; WOOLFORD, Alison, Jo-Anne, 436 Cambridge Science Park, Milton Road, Cambridge CB4 0QA, GB

(74) VLAHOVIĆ, Slobodan, Radoja Dakića 35/32, 11070 Novi Beograd, RS

(57) So dobijenu dodatkom kiseline jedinjenja prema formuli (1) koja je so formirana sa mlečnom kiselinom.

Prijava sadrži još **13 patentnih zahteva**.

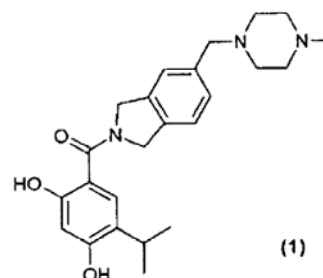
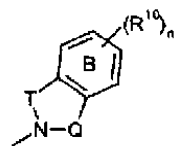
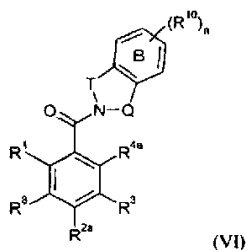

- (51) *C 07 D 209/52* (2006.01) (11) 52698
A 61 K 31/403 (2006.01) (13) B
A 61 P 25/00 (2006.01)
- (21) P-2013/0092 (22) 08.12.2010.
 (30) FR 09.12.2009. 0905957
 (96) 08.12.2010. 10290642.7
 (97) 30.01.2013. EP2332910B 2013/05 FR
- (54) NOVI DERIVATI AZABICIKLO [3.2.0] HEPT-3-ILA, POSTUPAK ZA NJHOVU PROIZVODNJU I FARMACEUTSKE SMEŠE KOJE IH SADRŽE**
 NEW DERIVATIVES OF AZABICYCLO [3.2.0] HEPT-3-YL, METHOD FOR PREPARING SAME AND PHARMACEUTICAL COMPOSITIONS CONTAINING THEM
- (73) LES LABORATOIRES SERVIER, 35, rue de Verdun, 92284 Suresnes Cedex, FR
 (72) CASARA, Patrick, 740, Chemin Pré Seigneur, 78670 Villennes sur Seine, FR; CHOLLET, Anne-Marie, 27, avenue d'Aligre, 78230 Le Pecq, FR; DHAINAUT, Alain, 7, rue des Guipières, 78400 Chatou, FR; LESTAGE, Pierre, 9, allée de la Grande Terre, 78170 La Celle Saint Cloud, FR; PANAYI, Fany, 44, Bd de Rochechouart, 75018 Paris, FR
 (74) PETOŠEVIĆ DOO, Vele Nigrinove 16A, 11000 Beograd, RS
- (57) Jedinjenja formule (I): u kojoj :- ALK predstavlja lanac alkilena, - W predstavlja grupu ili gde R i R' predstavljaju, nezavisno jedan od drugog, atom vodonika ili grupu alkil(C₁-C₆) koja je ravnolančana ili razgranata, eventualno supstituisana sa jednom ili više grupa odabranih od : halogena, hidroksi i alkoksi, uz uslov da :
 - izraz alkilen označava bivalentni radikal, koji je ravnolančani ili razgranat, a sadrži od 2 do 6 atoma ugljenika, - izraz alkoksi označava alkil-oksi grupu u kojoj alkilni lanac, ravnolančani ili razgranat, sadrži od 1 do 6 atoma ugljenika, njihovi enantiomeri i diastereoizomeri, kao i njihove adicione soli sa farmaceutski prihvatljivom kiselinom ili bazom.
 Prijava sadrži još **24 patentna zahteva.**

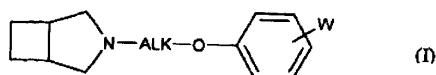

- (51) *C 07 D 209/86* (2006.01) (11) 52702
A 61 P 29/00 (2006.01) (13) B
A 61 P 31/00 (2006.01)
A 61 P 33/00 (2006.01)
C 07 D 487/04 (2006.01)
C 07 D 209/88 (2006.01)
C 07 D 401/04 (2006.01)
A 61 K 31/403 (2006.01)
A 61 P 35/00 (2006.01)
- (21) P-2013/0125 (22) 05.10.2009.
 (30) US 06.10.2008. 102913P
 (86) WO 05.10.2009. PCT/US2009/059558
 (87) WO 15.04.2010. WO 2010/042445
 (96) 05.10.2009. 09793304.8
 (97) 09.01.2013. EP2356093B 2013/02 EN
- (54) JEDINJENJA KARBAZOLA I TERAPEUTSKE UPOTREBE JEDINJENJA**
 CARBAZOLE COMPOUNDS AND THERAPEUTIC USES OF THE COMPOUNDS
- (73) INCURON, LLC, 6 Stolovyi Pereulok Bld 2, Moskva 12069, RU
 (72) TUCKER, John, 7039 Sante Fe Canyon Place, San Diego CA 92129, US; SVIRIDOV, Sergey, 4 Mozhajskoe Shosse 575, Moskva 121374, RU; BRODSKY, Leonid, Miller St 9 Apt 1, 76284 Rehovet, IL; BURKHART, Catherine, 3381 Route 39, Collins NY 14032, US; PURMAL, Andrei, 223 Ashwood Lane, Orchard Park NY 14127, US; GUROVA, Katerina, 61 Graystone Lane, Orchard Park NY 14127, US; GUDKOV, Andrei, 1933 Sweet Road, East Aurora NY 14052, US
 (74) ŽIVKO MIJATOVIĆ AND PARTNERS, Svetogorska 7/L2, 11000 Beograd, RS

(57) Jedinjenje koje ima formulu: gde je R^a izabran iz grupe koju čine vodonik, C₁₋₆ alkil, C₁₋₆ haloalkil, cikloalkil, heterocikloalkil, aril, heteroaril, OR^e, N(R^e)₂ i SR^e; alternativno, R^a i R¹ ili NR^e i R¹ zajedno sa atomima ugljenika za koje su vezani formiraju pet- ili šesto-člani alifatični karbociklični ili heterociklični prsten; R^b je izabran iz grupe koju čine vodonik, C₁₋₆ alkil, C₁₋₆ haloalkil, cikloalkil, heterocikloalkil, aril, heteroaril, OR^e, N(R^e)₂ i SR^e, alternativno, R^b i R⁶ ili NR^e i R⁶ zajedno sa atomima ugljenika za koje su vezani formiraju pet- ili šesto-člani alifatični karbociklični ili heterociklični prsten; R^c izabran iz grupe koju čine vodonik, C₁₋₆ alkil, C₁₋₆ hidroksialkil, cikloalkil, heterocikloalkil, aril, heteroaril i C(=O)R^e, ili R^c i R u uzeti zajedno tako da formiraju pet, šest ili sedmo-člani alifatični prsten, koji izborno sadrži atom kiseonika; R^d je izabran iz grupe koju čine vodonik, C₁₋₆ alkil, cikloalkil, heterocikloalkil, aril, heteroaril i C(=O)R^e, ili R^d i R⁷ zajedno sa atomima za koje su vezani formiraju pet ili šesto-člani alifatični prsten; R^e, nezavisno, je izabran iz grupe koju čine vodonik, C₁₋₆ alkil, cikloalkil, heterocikloalkil, aril i heteroaril, ili dve R^e grupe uzete zajedno sa azotom za koji su vezane tako da formiraju pet ili šesto-člani alifatični prsten; R¹, R², R³, R⁴, R⁵ i R⁶, nezavisno, su izabrani iz grupe koju čine vodonik, C₁₋₆

alkil, cikloalkil, heterocikloalkil, aril, heteroaril, halo, OR^c, C(=O)R^c, C(=O)OR^c, OC(=O)R^c, C(=O)N(R^c)₂, C(=O)NR^cSO₂R^c, N(R^c)₂, NR^cC(=O)R^c, NR^cC(=O)N(R^c)₂, CN, NO₂, CF₃, OCF₃, SR^c, SOR^c, SO₂R^c, SO₂N(R^c)₂ i OSO₂CF₃; R⁷ izabran iz grupe koju čine vodonik, C₁₋₆ alkil, cikloalkil, heterocikloalkil, aril i heteroaril; i n je 0, 1, 2, 3, 4 ili 5, ili njegova farmaceutski prihvatljiva so ili hidrat. Prijava sadrži još **20 patentnih zahteva**.

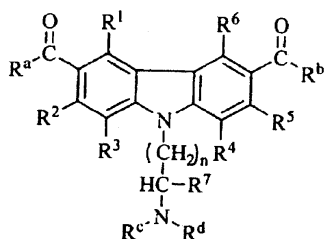

(51) C 07 D 213/64 (2006.01) (11) 52752
(13) B

(21) P-2013/0164 (22) 05.07.2005.

(30) JP 06.07.2004. 20040198709

(86) WO 05.07.2005. PCT/JP2005/012388

(87) WO 12.01.2006. WO 2006/004107

(96) 05.07.2005. 05758232.2

(97) 30.01.2013. EP1764361B 2013/05 EN

(54) KRISTAL JEDINJENJA 1, 2-DIHDROPIRIDINA I
METOD ZA NJEGOVU PROIZVODNJU

CRYSTAL OF 1, 2-DIHYDROPYRIDINE COMPOUND
AND METHOD FOR PRODUCING SAME

(73) EISAI R&D MANAGEMENT CO., LTD., 6-10, Koishikawa 4-chome, Bunkyo-ku, Tokyo 112-8088, JP
(72) ARIMOTO, Itaru, Eisai Co., Ltd., 6-10, Koishikawa 4-chome, Bunkyo-ku, Tokyo 1128088, JP; NAGATO, Satoshi, Eisai Co., Ltd., 6-10, Koishikawa 4-chome, Bunkyo-ku, Tokyo 1128088, JP; SUGAYA, Yukiko, EISAI Co., Ltd., Tsukuba Laboratory, 1-3, Tokodai 5-chome, Tsukuba-shi, Ibaraki 3002635, JP; URAWA, Yoshio, EISAI Co., Ltd., Kashima Plant, 22, Sunayama, Kamisu-shi, Ibaraki 3140255, JP; ITO, Koichi, EISAI Co., Ltd., Tsukuba Laboratory, 1-3, Tokodai 5-chome, Tsukuba-shi, Ibaraki 3002635, JP; NAKA, Hiroyuki, EISAI Co., Ltd., Kashima Plant, 22, Sunayama, Kamisu-shi, Ibaraki 3140255, JP; OMAE, Takao, EISAI Co., Ltd., Tsukuba Laboratory, 1-3, Tokodai 5-chome, Tsukuba-shi, Ibaraki 3002635, JP

(74) RISTIĆ, Dragoslav, MALEŠEVIĆ, Vladan, Cara Lazara 7, 11000 Beograd, RS

(57) Kristal 3-(2-cijanofenil)-5-(2-piridil)-1-fenil-1,2-dihidropiridin-2-on hidrata, **naznačen time**, da poseduje difrakcioni šiljak kod difrakcionog ugla (29 ± 0.2°) od 8.7° kod difrakcije X-zraka na puderu.

Prijava sadrži još **14 patentnih zahteva**.

(51) C 07 D 213/73 (2006.01) (11) 52759

C 07 D 405/12 (2006.01) (13) B

(21) P-2013/0184 (22) 04.12.2008.

(30) US 07.12.2007. 12181 P

US 30.10.2008. 109573 P

(86) WO 04.12.2008. PCT/US2008/085458

(87) WO 18.06.2009. WO 2009/076142

(96) 04.12.2008. 08859582.2

(97) 13.02.2013. EP2231606B 2013/07 EN

(54) POSTUPAK ZA DOBIJANJE
CIKLOALKILKARBOKSIAMIDO-PIRIDIN
BENZOEVIH KISELINA

PROCESSES FOR PRODUCING
CYCLOALKYL CARBOXYAMIDO-PYRIDINE
BENZOIC ACIDS

(73) VERTEX PHARMACEUTICALS
INCORPORATED, 130 Waverly Street, Cambridge,
MA 109573, US

(72) SIESEL, David, 11145 Papoose Ct., San Diego,
CA 92127, US

(74) POPOVIĆ, Srđa i ost., Takovska 19,
11000 Beograd, RS

(57) Postupak za dobijanje Jedinjenja 1: koji obuhvata faze:
i) obezbeđivanja 2-brom-3-metilpiridin (jedinjenja 2) i 3-(t-butoksikarbonil)fenilboronske kiseline (jedinjenja 3),
ii) unakrsnoog kuplovanje jedinjenja 2 i jedinjenja 3 u dvofaznoj smeši koja se sastoji od vode, prvog organskog rastvarača, prve baze, i katalizatora na bazi prelaznog metala pri čemu se dobija jedinjenje 4,
iii) oksidacije jedinjenja 4 pri čemu se dobija jedinjenje 5,
iv) dodavanja amino grupe na položaj 6 piridil ostatka pri čemu se dobija jedinjenje 6,
v) reakciju jedinjenja 6 sa jedinjenjem 7, u drugom organskom rastvaraču u prisustvu druge baze pri čemu se dobija jedinjenje 8,
vi) de-esterifikaciju jedinjenja 8 u dvofaznoj smeši koja se sastoji od vode, trećeg organskog rastvarača, i prve kiseline pri čemu se dobija jedinjenje 9, i
vii) pravljenje suspenzije ili rastvaranje jedinjenja 9 u odgovarajućem rastvaraču tokom efikasnog vremenskog perioda pri čemu se dobija jedinjenje 1.
Prijava sadrži još **32 patentna zahteva**.

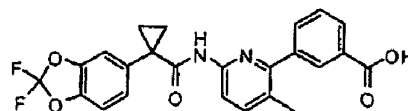

I



2

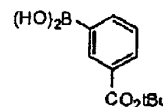

3

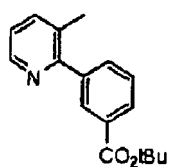

4

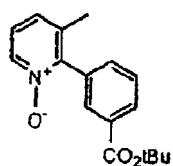

5

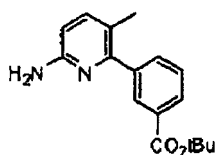

6

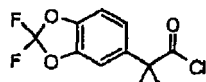

7

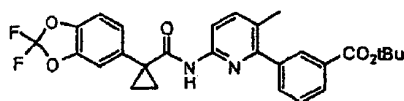

8

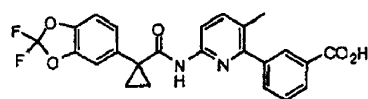

* acid

9

(54) MALAT SO N-(4- {[6,7-BIS(METILOKSI) HINOLIN-4-IL]OKSI}FENIL-N'-(4-FLUOROFENIL) CIKLOPROPAN-1, 1-DIKARBOKSAMID-a, I NJENI KRISTALNI OBLICI ZA LEĆENJE KARCINOMA

MALATE SALT OF N-(4-{[6,7-BIS (METHYLOXY) QUINOLIN-4-YL]OXY}PHENYL-N'-(4-FLUOROPHENYL) CYCLOPROPANE-1, 1-DICARBOXAMIDE, AND CRYSTALLINE FORMS THEREOF FOR THE TREATMENT OF CANCER

(73) EXELIXIS, INC., 210 East Grand Avenue, P.O. Box 511, South San Francisco, CA 94080-0511, US

(72) BROWN, Adrian, St. Clair; 67 Stour Green Ely, Cambridgeshire CB6 2XJ, GB; LAMB, Peter, 814 Mandana Blvd., Oakland CA 94610, US; GALLAGHER, William, P., P.O. Box 4000, Princeton NJ 08543, US

(74) PATENTNA KANCELARIJA PLAVŠA, Drago, PLAVŠA, Olga, PLAVŠA, Uroš, Strumička 51, 11050 Beograd, RS

(57) N-(4- {[67-bis(metiloksi)hinolin-4-il]oksi} fenil)-N-(4-fluorofenil)ciklopropan-1,1- dikarboksamid, malat so. Prijava sadrži još **14 patentnih zahteva**.

(51) C 07 D 215/22 (2006.01) (11) 52753

A 61 P 31/00 (2006.01) (13) B

C 07 D 409/10 (2006.01)

C 07 D 401/10 (2006.01)

C 07 D 405/06 (2006.01)

C 07 D 405/10 (2006.01)

A 61 K 31/435 (2006.01)

C 07 D 401/06 (2006.01)

(21) P-2013/0165 (22) 04.12.2007.

(30) EP 06.12.2006. 20060125510

(86) WO 04.12.2007. PCT/EP2007/063314

(87) WO 12.06.2008. WO 2008/068268

(96) 04.12.2007. 07847812.0

(97) 20.02.2013. EP2099760B 2013/08 EN

(54) ANTIBAKTERIJSKI KINOLINSKI DERIVATI ANTIBACTERIAL QUINOLINE DERIVATIVES

(73) JANSSEN PHARMACEUTICA NV, Turnhoutseweg 30, 2340 Beerse, BE

(72) GUILLEMONT, Jérôme, Emile, Georges, Johnson & Johnson, Pharmaceutical Research and Development, A division of Janssen-Cilag, Campus de Maigremont BP615, 27106 Val De Reuil Cedex, FR; DORANGE, Ismet, Sickla alle 21, 13165 Nacka, SE; MOTTE, Magali, Madeleine, Simone, Johnson & Johnson, Pharmaceutical Research and Development, A division of Janssen-Cilag, Campus de Maigremont BP615, 27106 Val De Reuil Cedex, FR; ANDRIES, Koenraad, Jozef, Lodewijk, Marcel, Janssen Pharmaceutica N.V., Turnhoutseweg 30, 2340 Beerse, BE; KOUL, Anil, Janssen Pharmaceutica N.V., Turnhoutseweg 30, 2340 Beerse, BE

(74) RISTIĆ, Dragoslav, MALEŠEVIĆ, Vladan, Cara Lazara 7, 11000 Beograd, RS

(57) Jedinjenje, **naznačeno time**, da ima formulu (Ia) ili (Ib) uključujući bilo koju njegovu stereohemijski

(51) C 07 D 215/227 (2006.01) (11) 52754

A 61 K 31/47 (2006.01) (13) B

A 61 P 35/00 (2006.01)

(21) P-2013/0135 (22) 15.01.2010.

(30) US 16.01.2009. 145421P

(86) WO 15.01.2010. PCT/US2010/021194

(87) WO 22.07.2010. WO 2010/083414

(96) 15.01.2010. 10701175.1

(97) 06.03.2013. EP2387563B 2013/10 EN

izomernu formu, gde p je celi broj jednak 1, 2, 3 ili 4; q je celi broj jednak nuli, 1, 2, 3 ili 4; R¹ je vodonik, cijano, halo, alkil, haloalkil, hidroksi, alkiloksi, alkiltio, alkiltioalkil, arilalkil, di(aril)alkil, aril ili Het; R² je vodonik, alkiloksi, aril, ariloksi, hidroksi, merkaptio, alkiloksialkiloksi, alkiltio, mono ili di(alkil)amino, pirolidino ili neki radikal sa formulom gde Y je CH₂, O, S, NH ili N-alkil; R³ je alkil, arilalkil, aril-O-alkil, aril-alkil-O-alkil, aril, aril-aril, Het, Het-alkil, Het-O-alkil, Het-alkil-O-alkil ili R⁴ i R⁵ svaki nezavisno su vodonik, alkil ili benzil; ili R⁴ i R⁵ zajedno i uključujući N na kojeg su spojeni mogu da formiraju radikal koji je izabran iz grupe koja obuhvata pirolidinil, 2-pirolinil, 3-pirolinil, pirolil, imidazolidinil, pirazolidinil, 2-imidazolinil, 2-pirazolinil, imidazolil, pirazolil, triazolil, piperidinil, piridinil, piperazinil, imidazolidinil, piridazinil, pirimidinil, pirazinil, triazinil, morfolinil i tiomorfolinil, a svaki radikal je ponekad supstituisan sa alkilom, halo, haloalkilom, hidroksi, alkiloksi, amino, mono- ili dialkilamino, alkiltio, alkiloksialkilom, alkiltioalkilom i pirimidinilom; R⁶ je aril' ili Het; R⁷ je vodonik, halo, alkil, aril ili Het; R⁸ je vodonik ili alkil; R⁹ je okso; ili R⁸ i R⁹ zajedno formiraju radikal -CH=CH-N=; aril je homocikal izabran iz fenila, naftila, acenaftila ili tetrahidronaftila, a svaki je ponekad supstituisan sa 1, 2 ili 3 supstituenta, a svaki supstituent je nezavisno izabran iz hidroksi, halo, cijano, nitro, amino, mono- ili dialkilamino, alkila, C₂₋₆alkenila ponekad supstituisanog sa fenilom, haloalkila, alkiloksi, haloalkiloksi, karboksila, alkiloksikarbonila, aminokarbonila, morfolinila ili mono- ili dialkilaminokarbonila; aril¹ je homocikal koji je izabran iz fenila, naftila, acenaftila ili tetrahidronaftila, a svaki je ponekad supstituisan sa 1, 2 ili 3 supstituenta, a svaki supstituent je nezavisno izabran iz hidroksi, halo, cijano, nitro, amino, mono- ili dialkilamino, alkila, haloalkila, alkiloksi, alkiltio, haloalkiloksi, karboksila, alkiloksikarbonila, aminokarbonila, morfolinila, Het ili mono- ili dialkilaminokarbonila; Het je monociklički heterocikal koji je izabran iz N-fenoksipiperidinila, piperidinila, pirolila, pirazolila, imidazolila, furanila, tienila, oksazolila, izoksazolila, tiazolila, izotiazolila, piridinila, pirimidinila, pirazinila ili piridazinila; ili je biciklički heterocikal koji je izabran iz kinolinila, kinoksalinila, indolila, benzimidazolila, benzoksazolila, benzizoksazolila, benzotiazolila, benzotiazolila, benzofuranila, benzotienila, 2,3-dihidrobenzo [1,4]dioksinila ili benzo[1,3]dioksolila; a svaki monociklički i biciklički heterocikal je ponekad supstituisan sa 1, 2 ili 3 supstituenta, a svaki supstituent je nezavisno izabran iz halo, hidroksi, alkila ili alkiloksi; pod uslovom da ako R³ je alkil, arilalkil, aril, Het, Het-alkil ili tada R⁶ je Het; fenil supstituisan sa Het; naftil supstituisan sa Het; ili acenaftil ili tetrahidronaftil, a svaki je ponekad supstituisan sa 1, 2 ili 3 supstituenta, a svaki je supstituent nezavisno izabran iz hidroksi, halo, cijano, nitro, amino, mono- ili dialkilamino, alkila, haloalkila, alkiloksi, alkiltio, haloalkiloksi, karboksila,

alkiloksikarbonila, aminokarbonila, morfolinila, Het ili mono- ili dialkilaminokarbonila; njegov N-oksid, njegova farmaceutski prihvatljiva so i rastvorljiva materija, i gde alkil, kada se ovde koristi, predstavlja ravan ili razgranat zasićen ugljovodonični radikal koji ima od 1 do 6 atoma ugljenika; ili je ciklički zasićeni ugljovodonični radikal koji ima od 3 do 6 atoma ugljenika; ili je ciklički zasićeni ugljovodonični radikal koji ima od 3 do 6 atoma ugljenika koji su spojeni na ravan ili razgranat zasićeni ugljovodonični radikal koji ima od 1 do 6 atoma ugljenika; i gde svaki atom ugljenika može ponekad da bude supstituisan sa cijano, hidroksi, C₁₋₆alkiloksi ili okso.

Prijava sadrži još **28 patentnih zahteva**.

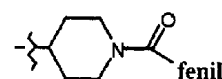
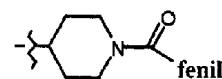
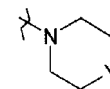
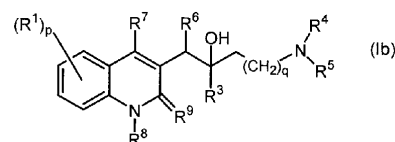
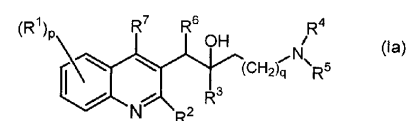

- (51) C 07 D 223/16 (2006.01) (11) 52699
 C 07 C 211/00 (2006.01) (13) B
 (21) P-2013/0095 (22) 13.02.2012.
 (30) FR 14.02.2011. 1100446
 (96) 13.02.2012. 12290050.9
 (97) 20.02.2013. EP2487158B 2013/08 FR
(54) NOVI POSTUPAK SINTEZE IVABRADINA I NJEGOVIH ADICIONIH SOLI SA FARMACEUTSKI PRIHVATLJIVOM KISELINOM
 NEW METHOD FOR SYNTHESISING IVABRADINE AND ITS ADDED SALTS WITH A PHARMACEUTICALLY ACCEPTABLE ACID
 (73) LES LABORATOIRES SERVIER, 35, rue de Verdun, 92284 Suresnes Cedex, FR

(72) PEGLION, Jean-Louis, 5, allée des Bégonias, 78110 Le Vesinet, FR; DESSINGES, Aimée, Appt. 47, 8 Boulevard du Général de Gaulle, 92500 Rueil-Malmaison, FR

(74) PETOŠEVIĆ DOO, Vele Nigrinove 16A, 11000 Beograd, RS

(57) Postupak za sintezu ivabradina formule (I): **naznačen time** što se jedinjenje formule (VI): u kojoj R_1 i R_2 , isti ili različiti, predstavljaju ravnolančane ili razgranate grupe alkoksi (C_1-C_6), ili koji zajedno sa atomom ugljenika koji ih nosi formiraju prstenove: 1,3-dioksan, 1,3-dioksolan ili 1,3-dioksepan, podvrgava reakciji reduktivne aminacije sa jedinjenjem formule (VII): u prisustvu redukcionog sredstva, u organskom rastvaraču, smeši organskih rastvarača ili smeši organskog(ih) rastvarača i vode, da bi se dobilo jedinjenje formule (VIII): u kojoj su R_1 i R_2 , kao što su prethodno definisani, koje se podvrgava reakciji kondenzacije sa jedinjenjem formule (IX): u prisustvu baze i u organskom rastvaraču, da bi se dobilo jedinjenje formule (X): u kojoj su R_1 i R_2 , kao što su prethodno definisani, koje se podvrgava reakciji ciklizacije u kiseljoj sredini kako bi se dobio jedinjenje formule (V): koje se podvrgava reakciji hidrogenacije kako bi se dobio ivabradin formule (I), koji se eventualno može transformisati u u svoje adicione soli sa farmaceutski prihvatljivom kiselinom, koja je odabrana od sledećih kiselina : hlorovodonične, bromovodonične, sumporne, fosforne, sirćetne, trifluorsirćetne, mlečne, piruvatne, malonske, ćilibarne, glutarne, fumarne, tartarne, maleinske, limunske, askorbinske, oksalne, metansulfonske, benzensulfonske i kamforne, kao i njihove hidrate.

Prijava sadrži još 16 patentnih zahteva.

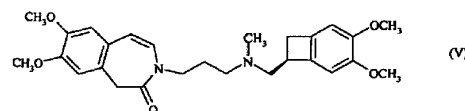
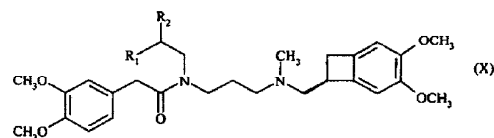
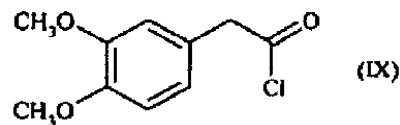
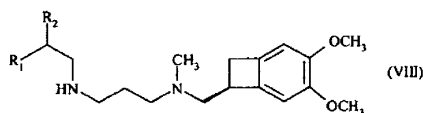
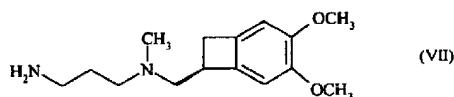
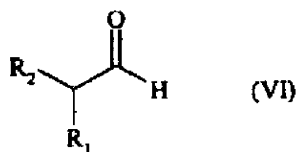
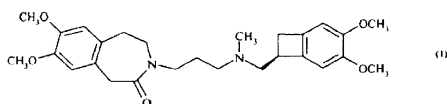

- (51) C 07 D 239/48 (2006.01) (11) 52694
 A 61 P 11/00 (2006.01) (13) B
 A 61 P 17/00 (2006.01)
 A 61 P 27/14 (2006.01)
 A 61 P 31/00 (2006.01)
 A 61 P 35/00 (2006.01)
 A 61 K 31/505 (2006.01)
 C 07 D 239/49 (2006.01)
 C 07 D 401/10 (2006.01)
 C 07 D 401/12 (2006.01)
 C 07 D 403/10 (2006.01)
 C 07 D 403/12 (2006.01)
 C 07 D 417/10 (2006.01)

(21) P-2013/0077 (22) 21.11.2008.

(30) SE 22.11.2007. 20070002577

US 14.12.2007. 20070013699P

(86) WO 21.11.2008. PCT/SE2008/051334

(87) WO 28.05.2009. WO 2009/067081

(96) 21.11.2008. 08851708.1

(97) 09.01.2013. EP2222648B 2013/02 EN

(54) PIRIMIDINSKI DERIVATI ZA TRETMAN

ASTME, HOBP, ALERGIJSKOG RINITISA,

ALERGIJSKOG KONJUKTIVITISA,

ATOPIČNOG DERMATITISA, RAKA,

HEPATITISA B, HEPATITISA C, HIV-A, HPV-A,

BAKTERIJSKIH INFEKCIJA I DERMATOZE

PYRIMIDINE DERIVATIVES FOR THE

TREATMENT OF ASTHMA, COPD, ALLERGIC

RHINITIS, ALLERGIC CONJUNCTIVITIS, ATOPIC

DERMATITIS, CANCER, HEPATITIS B, HEPATITIS

C, HIV, HPV, BACTERIAL INFECTIONS AND

DERMATOSIS

(73) ASTRAZENECA AB, 151 85 Södertälje, SE;

DAINIPPON SUMITOMO PHARMA CO., LTD., 6-8,

Dosho-machi 2-chome Chuo-ku Osaka-shi, Osaka 541-8524, JP

(72) BENNETT, Nicholas, J., AstraZeneca R&D Charnwood, Bakewell Road, Loughborough, Leicestershire LE11 5RH, GB; MCINALLY, Thomas, AstraZeneca R&D Charnwood, Bakewell Road, Loughborough, Leicestershire LE11 5RH, GB; MOCHEL, Tobias, AstraZeneca R&D Charnwood, Bakewell Road, Loughborough, Leicestershire LE11 5RH, GB; THOM, Stephen, AstraZeneca R&D Charnwood, Bakewell Road, Loughborough, Leicestershire LE11 5RH, GB; TIDÉN, Anna-Karin, AstraZeneca R&D Charnwood, Bakewell Road, Loughborough Leicestershire LE11 5RH, GB

(74) RISTIĆ, Dragoslav, MALEŠEVIĆ, Vladan, Cara Lazara 7, 11000 Beograd, RS

(57) Jedinjenje, **naznačeno time**, da ima formulu (I) gde R¹ predstavlja C₁-C₆alkil, C₁-C₆alkoksi ili C₁-C₆alkiltio; R² predstavlja ili R³ predstavlja atom vodonika ili C₁-C₃alkilnu grupu; R⁴ predstavlja, (i) C₃-C₈cikloalkil, C₁-C₈alkil, C₂-C₈alkenil ili C₂-C₈alkinil, a svaki od njih može ponekad da bude supstituisan sa jednim ili više supstituenata nezavisno izabranih iz halogena, hidroksila, C₁-C₆alkoksi, C₁-C₆alkiltio i C₃-C₆cikloalkil, ili (ii) grupu gde m je 1 ili 2. q je 0, 1 ili 2. a svaki R nezavisno predstavlja halogeni atom ili hidroksilnu, metil, cijano, trifluorometilnu, S(O)_h-metilnu ili metoksi grupu; X¹ predstavlja atom kiseonika ili sumpora ili grupu NH ili CH₂; X² i X⁴ svaki nezavisno predstavljaju vezu ili atom kiseonika ili sumpora; R⁵ i R^{5a} svaki nezavisno predstavljaju atom vodonika ili C₁-C₃alkilnu grupu; R⁶ predstavlja C₁-C₆alkilnu grupu koja je ponekad supstituisana sa jednim ili više supstituenata nezavisno izabranih iz halogena, cijano, hidroksila, C₁-C₃alkoksi, metilsulfonila, metiltiazolila i NR¹⁰R¹¹, ili R⁶ predstavlja zasićeni heterociklički prsten ponekad supstituisan sa C₁-C₆alkilom; j je 1 ili 2; svaki R⁷ nezavisno predstavlja atom vodonika ili halogena ili hidroksilnu, metilnu, cijano, halometoksi ili metoksi grupu; Z¹ predstavlja C₂-C₆alkilensku ili C₃-C₈cikloalkilensku grupu; X³ predstavlja NR¹², >N-COR¹², CONR¹², NR¹²CO, SC₂NR¹², >N-SO₂R¹², NR¹²SO₂, NR¹²CONR¹³ ili NR¹³CONR¹², S(O)_p ili O; p je 0, 1 ili 2; Y¹ predstavlja jednostruku vezu ili C₁-C₆alkilen; A predstavlja monocikličku ili bicikličku C₆-C₁₀arilnu ili monocikličku ili bicikličku C₅-C₁₂heteroarilnu grupu koja sadrži 1 do 3 prstenska heteroatoma; R⁸ predstavlja C₁-C₆alkilnu grupu koja je ponekad supstituisana sa jednim ili više supstituenata nezavisno izabranih iz halogena, cijano, hidroksila, NR¹⁰R¹¹ i C₁-C₃alkoksi; n je 0, 1 ili 2; svaki R⁹ nezavisno predstavlja halogen, cijano, hidroksi, tiol, C₁-C₃alkil, C₁-C₃hidroksialkil, C₁-C₃haloalkil, C₁-C₃alkoksi, C₁-C₃haloalkoksi, C₁-C₃alkiltio, C₁-C₃alkilsulfonil ili C₁-C₃alkilsulfnil; R¹⁰ i R¹¹ svaki nezavisno predstavljaju vodonik, C₁-C₆alkil ili C₃-C₆cikloalkil, ili R¹⁰ i R¹¹ zajedno sa atomom azota na kojeg su spojeni formiraju 4- do 7-člani zasićeni heterociklički prsten koji ponekad sadrži dodatni prstenski heteroatom koji je izabran iz kiseonika, S(O)_v ili NR³⁶, a heterociklički prsten je ponekad supstituisan sa C₁-C₆alkilom (koji je sam za sebe ponekad supstituisan sa C₁-C₆alkoksi) ili di- C₁-C₆alkilamino; R¹² predstavlja atom vodonika, 3- do 8-člani zasićeni ili nezasićeni heterociklički

prsten koji obuhvata najmanje jednu prstensku grupu O, S(O)_b, N ili NR¹⁴, C₁-C₆alkilnu grupu ili C₃-C₆cikloalkilnu grupu, a poslednje dve grupe su ponekad supstituisane sa jednim ili više supstituenata nezavisno izabranih iz NR^b R¹⁶ i R¹⁷, ili R¹² je C₁-C₆alkilen koji može da bude spojen na atom ugljenika iz C₂-C₆alkilenske grupe Z¹ tako da formira zasićeni 4- do 7-člani prsten koji sadrži azot; R¹⁴, R²² i R³⁵ svaki nezavisno predstavljaju atom vodonika, CO₂R¹⁸, S(O)_wR¹⁸, COR¹⁹, ili C₁-C₆alkilnu, C₂-C₆alkenilnu, C₂-C₆alkinilnu ili C₃-C₈cikloalkilnu grupu, a svaki od njih može ponekad da bude supstituisan sa jednim ili više supstituenata koji su nezavisno izabrani iz halogena, cijano, OR²⁰ i NR²⁰ R²¹, R¹⁵ i R¹⁶ svaki nezavisno predstavljaju atom vodonika, 3- do 8-člani zasićeni heterociklički prsten koji sadrži najmanje jednu prstensku grupu O, S(O)_z ili NR²², C₁-C₆alkil ili C₃-C₆cikloalkil, a poslednje dve grupe su ponekad supstituisane sa jednim ili više supstituenata nezavisno izabranih iz halogena, cijano, S(O)_aR²³, OR²⁴, CO₂R²⁴, OC(O)R²⁴, SO₂NR²⁴R²⁵, CONR²⁴ R²⁵, NR²⁴R²⁵, NR²⁴SO₂R²⁶, NR²⁴COR²⁵, ili 3- do 8-člani zasićeni heterociklički prsten koji sadrži najmanje jednu prstensku grupu O, S(O)_b ili NR²⁵, ili R¹⁵ i R¹⁶ zajedno sa atomom azota na kojeg su spojeni formiraju 3- do 8-člani zasićeni heterociklički prsten koji sadrži atom azota u prstenu, a ponekad jedan ili više dodatnih prstenskih heteroatoma nezavisno izabranih iz azota, kiseonika, sumpora i sulfonila, a heterociklički prsten je ponekad supstituisan sa jednim ili više supstituenata nezavisno izabranih iz halogena, cijano, S(O)_dR²⁷, OR²⁷, CO₂R²⁷, COR²⁷, OC(O)R²⁷, SO₂NR²⁷R²⁸, CONR²⁷R²⁸, NR²⁷R²⁸, NR²⁷SO₂, R²⁹, NR²⁷COR²⁸, C₁-C₆haloalkila, C₃-C₈cikloalkila, C₁-C₆alkila, arila i heteroarila, a poslednje četiri grupe su ponekad supstituisane sa jednim ili više supstituenata nezavisno izabranih iz halogena, cijano, S(O)_rR³⁰, OR³⁰, CO₂R³⁰, SO₂NR³⁰R³¹, CONR³⁰R³¹ i NR³⁰R³¹, R¹⁷ predstavlja halogen, cijano, C₁-C₃haloalkoksi, CO₂R³², S(O)_gR³², OR³², SO₂NR³²R³⁴, CONR³²R³⁴, NR³²SO₂R³³, NR³²CO₂R³³, NR³²COR³⁴ ili 3- do 8-člani zasićeni heterociklički prsten koji obuhvata prstensku grupu NR³⁵, a, b, d, f, g, h, t, v, w i z svaki nezavisno predstavljaju 0, 1 ili 2; R¹⁸, R²⁶, R²⁹ i R³³ svaki nezavisno predstavljaju C₁-C₆alkilnu ili C₃-C₆cikloalkilnu grupu; R¹³, R¹⁹, R²⁰, R²¹, R²³, R²⁴, R²⁵, R²⁷, R²⁸, R³⁰, R³¹, R³² i R³⁴ svaki nezavisno predstavljaju atom vodonika ili C₁-C₆alkilnu ili C₃-C₆cikloalkilnu grupu; i R³⁶ predstavlja atom vodonika ili C₁-C₃alkilnu grupu; ili neka njegova farmaceutski prihvatljiva so.

Prijava sadrži još **30 patentnih zahteva**.

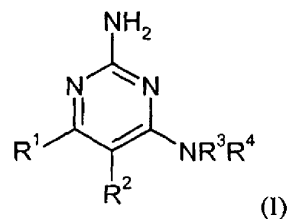

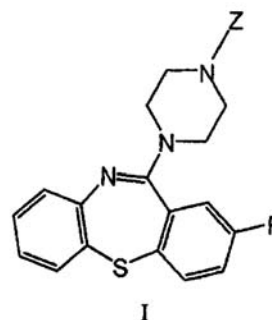
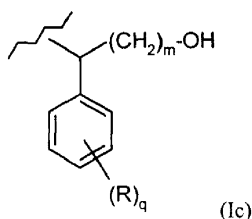
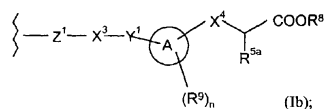
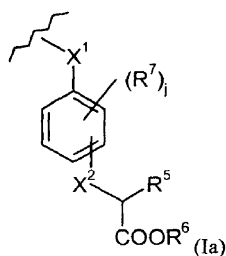

(51) C 07 D 281/16 (2006.01) (11) 52703
 A 61 P 25/18 (2006.01) (13) B
 A 61 P 25/24 (2006.01)
 A 61 K 31/554 (2006.01)
 A 61 P 25/22 (2006.01)

(21) P-2013/0109 (22) 18.06.2009.
 (30) US 20.06.2008. 20080074417P
 (86) WO 18.06.2009. PCT/SE2009/050763
 (87) WO 23.12.2009. WO 2009/154563
 (96) 18.06.2009. 09766953.5
 (97) 23.01.2013. EP2307389B 2013/04 EN

(54) DERIVAT DIBENZOTIAZEPINA I NJEGOVA UPOTREBA

DIBENZOTHIAZEPINE DERIVATIVE AND USE THEREOF

(73) ASTRAZENECA AB, , 151 85 Södertälje, SE
 (72) BROWN, Dean, AstraZeneca R&D Boston, 35 Gatehouse Drive, Waltham, MA 02451, US; DAMEWOOD, James, R., AstraZeneca R&D Wilmington, 1800 Concord Pike, P.O. Box 15437, Wilmington, Delaware 19850-5437, US; EDWARDS, Phil, c/o AstraZeneca Intellectual Property, AstraZeneca R&D Wilmington, 1800 Concord Pike, P.O. Box 15437, Wilmington, Delaware 19850-5437, US; HULSIZER, James, c/o AstraZeneca Intellectual Property, AstraZeneca R&D Wilmington, 1800 Concord Pike, P.O. Box 15437, Wilmington, Delaware 19850-5437, US; MUIR, James, Campbell, AstraZeneca, Charter Way, Macclesfield, Cheshire SK10 2NA, GB; PIERSON, Edward, JR., M., AstraZeneca R&D Wilmington, 1800 Concord Pike, P.O. Box 15437, Wilmington, Delaware 19850-5437, US; SHENVI, Ashokkumar, Bhikkappa, AstraZeneca R&D Wilmington, c/o Astrazeneca Intellectual Property, 1800 Concord Pike, P.O. Box 15437, Wilmington, Delaware

19850-5437, US; WESOLOWSKI, Steven, AstraZeneca R&D Boston, 35 Gatehouse Drive, Waltham, MA 02451, US; WIDZOWSKI, Dan, AstraZeneca R&D Boston, 35 Gatehouse Drive, Waltham, MA 02451, US; WOOD, Michael, AstraZeneca R&D Wilmington, 1800 Concord Pike, P.O. Box 15437, Wilmington, DE 19850-5437, US (74) RISTIĆ, Dragoslav, MALEŠEVIĆ, Vladan, Cara Lazara 7, 11000 Beograd, RS (57) Jedinjenje prema formuli I:

naznačeno time. gde je Z jednako H, dakle radi se o 2-fluoro-11-(piperazin-1-il)dibenzo[b, f][1,4]tiazepinu ili njegovoj farmaceutski prihvatljivoj soli. Prijava sadrži još 5 **patentnih zahteva.**

(51) C 07 D 295/135 (2006.01) (11) 52738
 (13) B

(21) P-2013/0147 (22) 18.12.2009.
 (30) HU 18.12.2008. 0800765
 (86) WO 18.12.2009. PCT/HU2009/000109
 (87) WO 24.06.2010. WO 2010/070370
 (96) 18.12.2009. 09797146.9
 (97) 20.03.2013. EP2358691B 2013/12 EN

(54) POSTUPAK ZA PRIPREMU JEDINJENJA PIPERAZINA I NJEGOVIIH SOLI HLOROVODNIKA

PROCESS FOR THE PREPARATION OF PIPERAZINE COMPOUNDS AND HYDROCHLORIDE SALTS THEREOF

(73) RICHTER GEDEON NYRT., Gyömrői út 19-21., 1103 Budapest, HU
 (72) CZIBULA, László, Gergely u. 48 IV/39, H-1103 Budapest, HU; JUHÁSZ, Bálint, Dr. Léber Lajos u. 8/A, H-2045 Törökbálint, HU; ÁGAINÉ, CSONGOR, Éva, Damjanich u. 9759/3, H-2013 Pomáz, HU; SEBÖK, Ferenc, Fáy u. 67, H-5800 Mezökovácsháza, HU; GALAMBOS, János, Cserkút u. 40, H-1162 Budapest, HU; NÖGRÁDI, Katalin, Kossuth Lajos u. 145/A, H-1182 Budapest, HU
 (74) VLAHOVIĆ, Slobodan, Radoja Dakića 35/32, 11070 Novi Beograd, RS
 (57) Postupak za pripremu jedinjenja opšte formule (I) gde R₁ i R₂ predstavljaju nezavisno - vodonik ili - C₁-alkil sa pravim ili razgranatim lancem opciono supstituisanim sa aril grupom, ili - C₂₋₇ alkenilom koji

sadrži 1-3 dvostruke veze, ili - monociklični, biciklični ili triciklični aril opciono supstituisan sa jednom ili više C₁₋₆ alkoksi, trifluoro-C₁₋₆ alkoksi, C₁₋₆alkoksikarbonil, C₁₋₆alkanoil, aril, C₁₋₆alkiltio, halogen ili cijano, ili - opciono supstituisanu monocikličnu, bicikličnu, ili tricikličnu C₃₋₁₄ cikloalkil grupu, ili - toli grupu, ili - R₁ i R₂ zajedno sa susednim azotom mogu da obrazuje zasićen ili nezasićen opciono supstituisan monociklični ili biciklični heterociklični prsten koji može da sadrži dalje heteroatome, izabrane iz atoma kiseonika, azota ili sumpora i soli hlorovodonične kiseline i/ili njene hidrate i/ili solvate naznačene time da rastvaranje ili ostavljanje u suspenziji trans 4-{2-[4-(2,3-dihlorofenil)-piperazine-1-il]-etil}-cikloheksilamina prema formuli (III) ili njegove soli ili njegovog hidrata ili njegovog solvata u inertnom rastvaraču u prisustvu baze. zatim dodavanje derivata karbonske kiseline opšte formule (VI) R-O-CO-Z (VI) gde je R alkil sa C₁₋₆pravim ili razgranatim lancem ili C₁₋₂ potpuno halogenizovan alkil, Z jeste -O-R ili -X, gde je R kao što je gore opisano, X je halogen. I dovođenjem u reakciju jedinjenja opšte formule (IV) dobijeno gde je R kao što je gore opisano, in situ ili, opciono u izolovanom stanju sa aminom opšte formule (V) gde su R₁ i R₂ kao što je opisano gore da se dobije jedinjenje opšte formule (I) i zatim opciono formiranje soli hlorovodonika i/ili njenih hidrata i/ili solvata. Prijava sadrži još **2 patentna zahteva**.

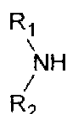
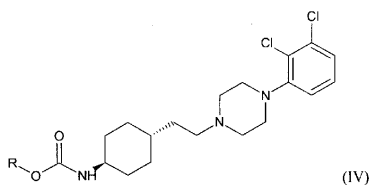
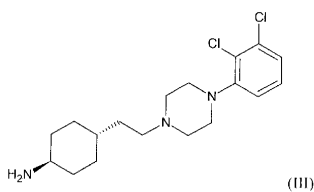
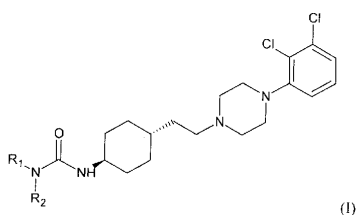

(51) C 07 D 309/10 (2006.01) (11) 52740
 C 07 H 7/04 (2006.01) (13) B
 C 07 H 13/04 (2006.01)
 C 07 C 1/00 (2006.01)

(21) P-2013/0121 (22) 15.10.2009.

(30) US 17.10.2008. 106231P

US 17.10.2008. 106260P

US 14.10.2009. 578934

(86) WO 15.10.2009. PCT/EP2009/063503

(87) WO 22.04.2010. WO 2010/043682

(96) 15.10.2009. 09736928.4

(97) 02.01.2013. EP2346888B 2013/01 EN

(54) PROCES ZA PRIPREMANJE JEDINJENJA KORISNIH KAO INHIBITORI SGLT

PROCESS FOR THE PREPARATION OF COMPOUNDS USEFUL AS INHIBITORS OF SGLT

(73) JANSSEN PHARMACEUTICA, N.V., Turnhoutseweg 30, 2340 Beerse, BE; MITSUBISHI TANABE PHARMA CORPORATION, 2-6-18 Kitahama, Chuo-Ku Osaka-shi, Osaka 541-8505, JP

(72) FILLIERS, Walter, Ferdinand, Maria, c/o Janssen Pharmaceutica NV, Turnhoutseweg 30, B-2340 Beerse, BE; BROECKX, Rudy, Laurent, Maria, c/o Janssen Pharmaceutica NV, Turnhoutseweg 30, B-2340 Beerse, BE; NIESTE, Patrick, Hubert, J., c/o Janssen Pharmaceutica NV, Turnhoutseweg 30, B-2340 Beerse, BE; HATSUDA, Masanori, c/o MITSUBISHI TANABE PHARMA CORPORATION, 2-6-18, Kitahama Chuo-ku, Osaka 541-8505, JP; YOSHINAGA, Masahiko, c/o MITSUBISHI TANABE PHARMA CORPORATION, 2-6-18, Kitahama Chuo-ku, Osaka 541-8505, JP; YADA, Mitsuhiro, c/o MITSUBISHI TANABE PHARMA CORPORATION, 2-6-18, Kitahama Chuo-ku, Osaka 541-8505, JP; TELEHA, Christopher, c/o Johnson and Johnson Pharmaceutical R&D, Welsh and McKean Roads, Spring House, PA 19477-0776, US

(74) ČOSOVIĆ, Dragoljub, Bulevar Arsenija Čarnojevića 54, III/12, 11070 Novi Beograd, RS

(57) Proces za pripremu supstance formule (XVIII-S) sačinjen od reagovanja jedinjenja formule (XVI-S), gde je Q² bromo, hloro ili jodo, sa magnezijumskim reagensom; u organskom rastvaraču; zarad dobijanja odgovarajućeg jedinjenja formule (XVII-S), gde je Q³ odgovarajuća Gringard vrsta; reagovanja jedinjenja formule (XV-S) sa jedinjenjem formule (XVII-S); u prisustvu Ni ili Pd katalizatora; u organskom rastvaraču zarad dobijanja odgovarajućeg jedinjenja formule (XVIII-S).

Prijava sadrži još **7 patentnih zahteva**.

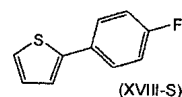

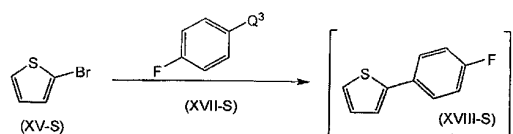

(51) C 07 D 401/04 (2006.01) (11) 52704

(13) B

(21) P-2013/0103

(22) 29.06.2006.

(30) US 30.06.2005. 696224P

(86) WO 29.06.2006. PCT/US2006/026210

(87) WO 11.01.2007. WO 2007/005972

(96) 29.06.2006. 06786385.2

(97) 09.01.2013. EP1907373B 2013/02 EN

(54) POSTUPCI ZA DOBIJANJE 4-AMINO-2-(2, 6-DIOKSOPIPERIDIN-3-IL) IZOINDOLIN-1, 3-DIONSkih JEDINJENJA

PROCESSES FOR THE PREPARATION OF 4-AMINO-2-(2, 6-DIOXOPIPERIDIN-3-YL)

ISOINDOLINE-1, 3-DIONE COMPOUNDS

(73) CELGENE CORPORATION, 86 Morris Avenue, Summit, NJ 07901, US

(72) MULLER, George, W., P.O. Box 3688, Rancho Santa Fe, CA 92067, US; SAINDANE, Manohar, T., 20 Arbutus Way, Monmouth Junction, NJ 08852, US; GE, Chuansheng, 9 Breckenridge Court, Belle Mead, NJ 08502, US; CHEN, Roger, 110 Christie St., Edison, NJ 08820, US

(74) POPOVIĆ, Srđa i ost., Takovska 19, 11000 Beograd, RS

(57) Postupak za dobijanje jedinjenja Formule (I) ili njegove farmaceutski prihvatljive soli, solvata, polimorfa ili stereoizomera, koji obuhvata fazu reakcije 3-aminofthalne kiseline ili njene soli sa 3-aminoglutaramidnim jedinjenjem Formule (X) ili njenom solju: u rastvaraču i u prisustvu trietilamina i sirćetne kiseline, gde R¹ je H, F, benzil, (C₁-C₈)alkil, (C₂-C₈)alkenil ili (C₂-C₈)alkinil.

Prijava sadrži još 4 patentna zahteva.

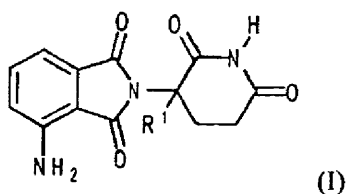

(I)

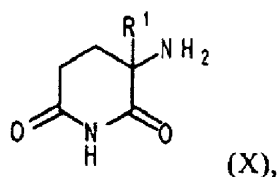

(X),

(51) C 07 D 401/12 (2006.01) (11) 52701

A 61 P 35/00 (2006.01) (13) B

C 07 D 417/14 (2006.01)

C 07 D 403/12 (2006.01)

C 07 D 403/14 (2006.01)

C 07 D 413/14 (2006.01)

A 61 K 31/404 (2006.01)

C 07 D 401/14 (2006.01)

(21) P-2013/0099

(22) 03.08.2010.

(30) FR 04.08.2009. 0903839

(96) 03.08.2010. 10290436.4

(97) 16.01.2013. EP2281822B 2013/03 FR

(54) NOVI DERIVATI DIHIDROINDOLONA, POSTUPAK ZA NJIHOVU PROIZVODNJU I FARMACEUTSKE SMEŠE KOJE IH SADRŽE

NEW DIHYDROINDOLONE DERIVATIVES, METHOD OF PREPARING SAME AND PHARMACEUTICAL COMPOSITIONS CONTAINING THEM

(73) LES LABORATOIRES SERVIER, 35, rue de Verdun, 92284 Suresnes Cedex, FR

(72) ORTUNO, Jean-Claude, 5, avenue Marcel Hirbec, 78390 Bois d'Arcy, FR; CORDI, Alexis, 8bis, rue Ledru-Rollin, 92150 Suresnes, FR; LACOSTE, Jean-Michel, FR; FEJES, Imre, Attila út 117.3/5, 1012 Budapest, HU; BURBRIDGE, Michael, 13, rue Emile Zola, 78480 Verneuil sur Seine, FR; HICKMAN, John, 126, boulevard Pereire, 75017 Paris, FR; PIERRE, Alain, 9, chemin des Bois Janeaudes, 78580 Les Alluets Le Roi, FR

(74) PETOŠEVIĆ DOO, Vele Nigrinove 16A, 11000 Beograd, RS

(57) Jedinjenja formule (I): u kojoj:

- m predstavlja 1 ili 2,

- n predstavlja 1 ili 2,

- A predstavlja pirolil grupu, koja je nesupstituisana ili supstituisana sa 1 do 3 ravnolančane ili razgranate alkil(C₁-C₆) grupe,- X predstavlja grupu: C(O), S(O) ili SO₂- R₁ i R₂, isti ili različiti, svaki predstavlja ravnolančanu ili razgranatu alkil(C₁-C₆) grupu, ili R₁ i R₂ zajedno sa atomom azota koji ih nosi formiraju heterocikličnu grupu,- R₃ i R₄ zajedno sa atomima koji ih nose formiraju heterocikličnu grupu,- R₅ predstavlja atom vodonika ili ravnolančanu ili razgranatu alkil(C₁-C₆) grupu,- R₆ predstavlja atom vodonika ili atom halogena,

uz razumevanje da :

- pod "heterocikličnom grupom", podrazumeva se mono- ili biciklična grupa koja može imati 5 do 8 članova, može imati od jedan do tri heteroatoma odabrana od azota, kiseonika i sumpora i, može imati jedno ili više nezasićenja, tako definisana heterociklična grupa može biti nesupstituisana ili supstituisana sa jednom ili više grupa, odabranih od: ravnolančane ili razgranate alkil(C₁-C₆) grupe, ravnolančane ili razgranate alkenil(C₁-C₆) grupe, okso, hidroksi, ravnolančane ili razgranate alkoksi(C₁-C₆) grupe, arila, arilalkila i arilalkenila,

- pod "arilom", podrazumeva se fenil grupa koja nije supstituisana ili je supstituisana sa jednom ili više grupa, odabranih od atoma halogena i ravnolančanih ili razgranatih alkil(C₁-C₆) grupa, - obeležje označava da je dvostruka veza konfiguracije Z ili E, njihovi optički i geometrijski izomeri, kao i njihove adicione soli sa farmaceutski prihvatljivom kiselinom ili bazom.

Prijava sadrži još **22 patentna zahteva**.

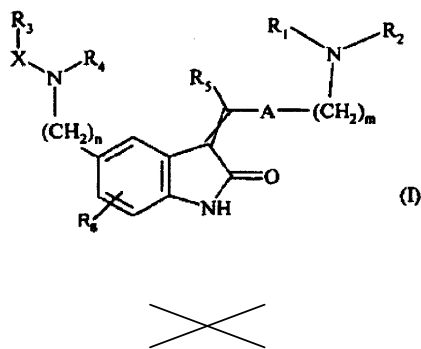
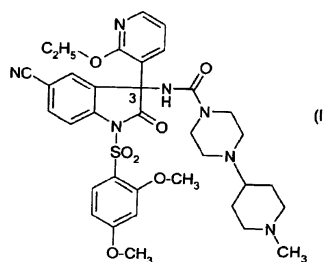

(51) *C 07 D 401/14* (2006.01) (11) **52700**
A 61 P 25/00 (2006.01) (13) **B**
A 61 P 9/00 (2006.01)
A 61 K 31/444 (2006.01)
A 61 P 7/00 (2006.01)

(21) P-2013/0093 (22) 28.12.2007.

(30) DE 30.12.2006. 102006062508

(86) WO 28.12.2007. PCT/EP2007/064619

(87) WO 10.07.2008. WO 2008/080970

(96) 28.12.2007. 07858212.9

(97) 26.12.2012. EP2114921B 2012/52 EN

(54) SUPSTITUISANI DERIVAT OKSINDOLA I NJEGOVA UPOTREBA KAO LIGANDA RECEPTORA ZA VAZOPRESIN

SUBSTITUTED OXINDOLE DERIVATIVE AND ITS USE AS A VASOPRESSIN RECEPTOR LIGAND

(73) ABBOTT GMBH & CO. KG, Max-Planck-Ring 2, 65205 Wiesbaden, DE

(72) NETZ, Astrid, Knollstr. 50, 67061 Ludwigshafen, DE; OOST, Thorsten, Widdersteinstr. 144, 88400 Biberach An Der Riss, DE; GENESTE, Hervé, Knollstr. 50, 67061 Ludwigshafen, DE; BRAJE, Wilfried Martin, Knollstr. 50, 67061 Ludwigshafen, DE; WERNET, Wolfgang, Knollstr. 50, 67061 Ludwigshafen, DE; UNGER, Liliane, Knollstr. 50, 67061 Ludwigshafen, DE; HORNBERGER, Wilfried, Knollstr. 50, 67061 Ludwigshafen, DE; LUBISCH, Wilfried, Hirtenaue 38, 69118 Heidelberg, DE

(74) ŽIVKO MIJATOVIĆ AND PARTNERS, Svetogorska 7/L2, 11000 Beograd, RS

(57) Jedinjenje opšte formule (I) i njegove farmaceutski prihvatljive soli i tautomerni oblici.

Prijava sadrži još **17 patentnih zahteva**.

(51) *C 07 D 403/12* (2006.01) (11) **52739**
A 61 K 31/497 (2006.01) (13) **B**
A 61 P 35/00 (2006.01)

(21) P-2013/0153

(22) 10.12.2009.

(30) US 17.12.2008. 138176P

(86) WO 10.12.2009. PCT/US2009/067437

(87) WO 08.07.2010. WO 2010/077758

(96) 10.12.2009. 09768586.1

(97) 20.02.2013. EP2379532B 2013/08 EN

(54) JEDINJENJA KORISNA ZA INHIBICIJU CHK1 COMPOUNDS USEFUL FOR INHIBITING CHK1

(73) ELI LILLY AND COMPANY, Lilly Corporate Center, Indianapolis, IN 46285, US

(72) FAROUZ, Francine, S., 5932 Germaine Lane, LaJolla California 92037, US; HOLCOMB, Ryan, Coatsworth, 1056 Princeton Avenue, Salt Lake City Utah 84105, US; KASAR, Ramesh, 3707 Lola Street, San Mateo California 94403, US;

MYERS, Steven, Scott, ELI LILLY AND COMPANY, Lilly Coporate Center, Indianapolis, Indiana 46285, US

(74) POPOVIĆ, Srđa i ost., Takovska 19, 11000 Beograd, RS

(57) Jedinjenje, **naznačeno time**, što je 5-(5-(2-(3-aminopropoksi)-6-metoksifenil)-1 H-pirazol-3-ilamino)pirazin-2-karbonitril, ili njegova farmaceutski prihvatljiva so ili solvate ove soli.

Prijava sadrži još **14 patentnih zahteva**.

(51) *C 07 D 405/04* (2006.01) (11) **52756**
C 07 D 235/12 (2006.01) (13) **B**
A 61 K 31/4184 (2006.01)
A 61 P 5/00 (2006.01)

(21) P-2013/0182

(22) 23.01.2007.

(30) US 24.01.2006. 761548

(86) WO 23.01.2007. PCT/US2007/060883

(87) WO 02.08.2007. WO 2007/087518

(96) 23.01.2007. 07717362.3

(97) 27.02.2013. EP1984343B 2013/09 EN

(54) 2-SUPSTITUISANI BENZIMIDAZOLI KAO SELEKTIVNI MODULATORI ANDROGENIH RECEPTORA

2-SUBSTITUIERTE BENZIMIDAZOLE ALS SELEKTIVE ANDROGENREZEPTOMODULATOREN (SARMS)

(73) JANSSEN PHARMACEUTICA N.V., Turnhoutseweg 30, 2340 Beerse, BE

(72) VERNON, Jr., Alford, C., Johnson & Johnson Pharmaceutical R& D, Welsh & McKean Roads, P.O. Box 776, Spring House, PA 19477, US; LANTER, James, C., Johnson & Johnson Pharmaceutical R&D, 665 Stockton Drive, Exton, PA 19341, US; NG, Raymond, A., AtheroGenics, Inc., 8995 Westside Parkway, Alpharetta, GA 30004, US; SUI, Zhihua, c/o Johnson & Johnson Pharmaceutical R&D, LLC 665 Stockton Drive, Exton, PA 19341, US

(74) ĆOSOVIĆ, Dragoljub, Bulevar Arsenija Čarnojevića 54, III/12, 11070 Novi Beograd, RS

(57) Jedinjenje formule (I) u kome je R¹ vodonik; R² i R³ su svaki hlor; R⁴ je izabran iz grupe koju čini izopropenil, Z-2-propen-3-il i (+)-vinil; R⁵ je OH; alternativno, R⁴ i R⁵ su uzeti zajedno sa atomom na koji su vezani da formiraju 2-[1,3] dioksolanil; ili njihovu farmaceutski prihvatljivu so.

Prijava sadrži još 6 patentnih zahteva.

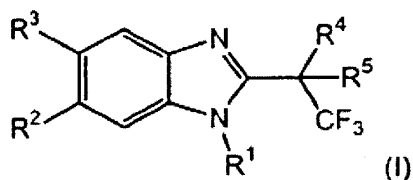

(51) C 07 D 451/02 (2006.01) (11) 52712

(13) B

(21) P-2013/0120

(30) US 11.04.2008. 44349P

US 02.02.2009. 149129P

(96) 09.04.2009. 11159236.6

(97) 09.01.2013. EP2336125B 2013/02 EN

(54) TIAZOLOPIRIDIN-2-ILOKSI-FENIL I TIAZOLOPIRAZIN-2-ILOKSI-FENIL AMINI KAO MODULATORI LEUKOTRIEN A4 HIDROLAZE THIAZOLOPYRIDIN-2-YLOXY-PHENYL AND THIAZOLOPYRAZIN-2-YLOXY-PHENYL AMINES AS MODULATORS OF LEUKOTRIENE A4 HYDROLASE

(73) JANSSEN PHARMACEUTICA N.V.,

Turnhoutseweg 30, 2340 Beerse, BE

(72) BACANI, Genesis, M., 13553 Longfellow Lane, San Diego, CA 92129, US; BROGGINI, Diego, Armin-Bollinger-Weg 5, 8050, Zurich, CH; CHEUNG, Eugene, Y., 47 Chestnut Street, No. 4, Waltham, MA 02453, US; CHROVIAN, Christa, C., 12510 Carmel Creek Road No.190, San Diego, CA 92130, US; DENG, Xiaohu, 8219 Bryn Glen Way, San Diego, CA 92129, US; FOURINE, Anne, M., 13060 Callcott Way, San Diego, CA 92130, US; GOMEZ, Laurent, 13270 Russet Leaf Lane, San Diego, CA 92129, US; GRICE, Cheryl, A., 3449 Camino Corte, Carlsbad, CA 92009, US; KEARNEY, Aaron, M., 11870 Walnut Road, Lakeside, CA 92040, US; LANDRY-BAYLE, Adrienne, M., 7520

Gibraltar Street, No. D, Carlsbad, CA 92009, US; LEE-DUTRA, Alice, 15561 Maturin Drive, San Diego, CA 92127, US; LIANG, Jimmy, T., 13729 Tradition Street, San Diego, CA 92128, US; LOCHNER, Susanne, Tittisbuehl 1, D-78224, Singen, DE; MANI, Neelakandha, S., 13109 Russet Leaf Lane, San Diego, CA 92129, US; SANTILLAN, Alejandro, 505 Ward Land, Bureson, TX 76028, US; SAPPY, Kathleen, C., 3429 Borreson Street, San Diego, CA 92117, US; SEPASSI, Kia, 924 Hornblend Street No. 308, San Diego, CA 92109, US; TANIS, Virginia, M., 1750 Oriole Court, Carlsbad, CA 92011, US; WICKBOLDT, Alvah, T., 2839 Audubon Street No. 101, New Orleans, LA 70125, US; WIENER, John, J., M., 357 Playa del Sur, No. 2, La Jolla, CA 92037, US; ZINSER, Hartmut, J.J. Wepferstrasse 5, 8200, Schaffhausen, CH

(74) ĆOSOVIĆ, Dragoljub, Bulevar Arsenija Čarnojevića 54, III/12, 11070 Novi Beograd, RS

(57) Postupak za sintezu amina E5¹ obuhvatajući acetilaciju-redukciju oksima E4¹ reakcijom pomenutog oksima E4¹ sa anhidridom karboksilne kiseline i vodonikom u prisustvu katalizatora hidrogenizacije, gde je R₁ⁱ jedan od C₁₋₆ alkilC(O)-, arilC(O)-, i esterifikovani-OC(O)- ostatak, gde je pomenuti ostatak C₁₋₆alkil linearan ili razgranat, i pomenuti aril i pomenute C₁₋₆alkil strukture su opciono i nezavisno zamenjene sa najmanje jednim supstituentom u grupi halo i linearnog ili razgranatog C₁₋₆alkila; R₂ⁱ je jedan od C₁₋₁₀alkil, -CH₂aril, -S(O)₂aril, i -S(O)₂C₁₋₆alkil, gde je pomenuti C₁₋₁₀alkil struktura je linearna ili razgranata, i pomenuti C₁₋₁₀alkil i pomenuti aril ostaci su opciono supstituisani sa najmanje jednim supstituentom u grupi halo i C₁₋₆alkil; i R₂ⁱ je jedan od H i R₂ⁱ.

Prijava sadrži još 13 patentnih zahteva.

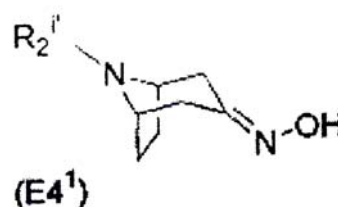
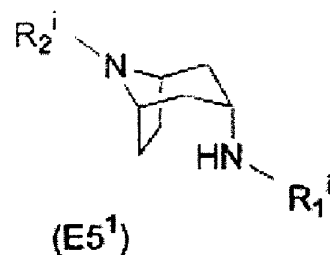

(51) C 07 D 453/02 (2006.01) (11) 52743
C 07 D 487/08 (2006.01) (13) B
A 61 P 25/02 (2006.01)
A 61 P 25/14 (2006.01)
A 61 P 25/16 (2006.01)
A 61 P 25/18 (2006.01)
A 61 P 25/22 (2006.01)
A 61 P 25/24 (2006.01)
A 61 P 25/28 (2006.01)
A 61 P 29/00 (2006.01)
A 61 P 35/00 (2006.01)
A 61 P 43/00 (2006.01)
C 07 D 471/08 (2006.01)
A 61 K 31/444 (2006.01)
A 61 P 25/00 (2006.01)

(21) P-2013/0115 (22) 01.08.2008.

(30) US 02.08.2007. 953610P

US 02.08.2007. 953613P

US 02.08.2007. 953614P

US 12.09.2007. 971654P

(86) WO 01.08.2008. PCT/US2008/071872

(87) WO 05.02.2009. WO 2009/018505

(96) 01.08.2008. 08782584.0

(97) 02.01.2013. EP2182949B 2013/01 EN

(54) (2S, 3R)-N-(2-((3-PIRIDINIL)METIL)-1-AZABICIKLO[2.2.2]OKT-3-IL)BENZOFURAN-2-KARBOKSAMID, NOVI OBLICI SOLI I POSTUPCI ZA NJIHOVU UPOTREBU

(2S, 3R)-N-(2-((3-PYRIDINYL)METHYL)-1-AZABICYCLO[2.2.2]OCT-3-YL)BENZOFURAN-2-CARBOXAMIDE, NOVEL SALT FORMS, AND METHODS OF USE THEREOF

(73) TARGACEPT, INC., 100 North Main Street, Suite 1510, Winston-Salem, NC 27101, US

(72) BENCHERIF, Merouane, 104 Brampton Court, Winston-Salem, North Carolina 27106, US; BENSON, Lisa, 688 Pecan Ridge Circle, Kernersville, North Carolina 27284, US; DULL, Gary, Maurice, 6025 Shallowford Road, Lewisville, North Carolina 27023, US; FEDOROV, Nikolai, 3950 Tonbridge Lane, Winston-Salem, North Carolina 27106, US; GATTO, Gregory, J., 1148 S. Hawthorne Road, Winston-Salem, North Carolina 27103, US; GENUS, John, 313 Tollesbury Court, Winston-Salem, North Carolina 27127, US; JORDAN, Kristen, G., 1869 Curraghmore Road, Clemmons, North Carolina 27012, US; MATHEW, Jacob, 3830 Stillmere Drive, Winston-Salem, North Carolina 27101, US; MAZUROV, Anatoly, A., 3704 Timberoak Drive, Greensboro, North Carolina 27410, US; MIAO, Lan, 226 March Ferry Road, Advance, North Carolina 27006, US; MUNOZ, Julio, A., 214 Lakeside Drive, Walnut Cove, North Carolina 27052, US; PFEIFFER, Inigo, 2616 Antler Trail, Kernersville, North Carolina 27284, US; PFEIFFER, Sondra, 2616 Antler Trail, Kernersville, North Carolina 27284, US; PHILLIPS, Teresa, Y., 4713 Whitby Place, Greensboro, North Carolina 27406, US

(74) BOGDANOVIĆ, Dejan i ost., Vljakovićeve 28, 11000 Beograd, RS

(57) (2S, 3R)-N-(2-((3-piridinil)metil-1-azabiciklo[2, 2, 2]okt-3-il)benzofuran-2-karboksamid hidrohlorid ili njegov hidrat ili solvat.

Prijava sadrži još 12 patentnih zahteva.

(51) C 07 D 471/10 (2006.01) (11) 52719
A 61 P 25/24 (2006.01) (13) B
C 07 D 498/20 (2006.01)
A 61 P 25/22 (2006.01)
A 61 P 29/00 (2006.01)

(21) P-2012/0551 (22) 29.04.2009.

(30) US 01.05.2008. 0808030

(86) WO 29.04.2009. PCT/EP2009/055190

(87) WO 05.11.2009. WO 2009/133135

(96) 29.04.2009. 09738179.2

(97) 03.10.2012. EP2300474B 2012/40 EN

(54) SPIRO(PIPERIDIN-4, 2'-PIROLIDIN)-1-(3, 5-TRIFLUORMETILFENIL)METILKARBOKSAMI DI KAO ANTAGONISTI TAHIKININSKOG NK1 RECEPTORA

SPIRO (PIPERIDINE-4, 2'-PYRROLIDINE)-1-(3, 5-TRIFLUOROMETHYLPHENYL)METHYLCARBOXAMIDES AS NK1 TACHIKYNIN RECEPTOR ANTAGONISTS (73) GLAXO WELLCOME MANUFACTURING PTE LTD, 1 Pioneer Sector 1, Jurong 628413, SG

(72) ALVARO, Giuseppe, GlaxoSmithKline, via Alessandro Fleming 2, I-37135 Verona, IT; CASTIGLIONI, Emiliano, GlaxoSmithKline, via Alessandro Fleming 2, I-37135 Verona, IT; MARASCO, Agostino, GlaxoSmithKline, via Alessandro Fleming 2, I-37135 Verona, IT

(74) POPOVIĆ, Srđa i ost., Takovska 19, 11000 Beograd, RS

(57) Jedinja formule (I) ili njegova farmaceutski prihvatljiva so gde R je vodonik ili C₁₋₄ alkil; R₁ je vodonik, C₁₋₄ alkil, C(O)OH, C(O)NH₂ ili (C₁₋₄ alkilen)R₁₀; R₂ i R₃ su nezavisno vodonik, C₁₋₄ alkil ili R₂ zajedno sa R₃ i zajedno sa atomom ugljenika za koji su vezani obrazuju C₃₋₈ cikloalkil grupu; R₄ je C₁₋₄ alkil, C₁₋₄ alkoksi ili halogen; R₅ i R₇ su nezavisno vodonik, hidroksi, halogen, C(O)NH₂, C(O)OH ili (C₁₋₄ alkilen) R₁₀; R₆ i R₈ su nezavisno vodonik ili halogen; R₉ je vodonik, (C₁₋₄ alkilen)R₁₀, C(O)NH₂, C(O)OH or R₉ zajedno sa R obrazuje 6 člani heterociklični prsten koji po izboru sadrži heteroatom odabran od kiseonika, sumpora ili azota; R₁₀ je vodonik, halogen, hidroksi, C(O)NH₂, C(O)NH(C₁₋₄ alkil), C(O)N(C₁₋₄ alkil)₂ ili C(O)OH; n je 0, 1 ili 2.

Prijava sadrži još 14 patentnih zahteva.

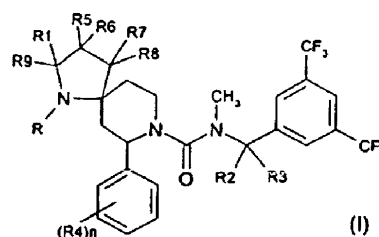

(51) C 07 J 21/00 (2006.01) (11) 52758
 C 07 J 41/00 (2006.01) (13) B
 C 07 J 71/00 (2006.01)
 C 07 J 31/00 (2006.01)

(21) P-2013/0179 (22) 18.05.2007.

(30) HU 14.06.2006. 0600491

(86) WO 18.05.2007. PCT/HU2007/000045

(87) WO 21.12.2007. WO 2007/144676

(96) 18.05.2007. 07733862.2

(97) 13.03.2013. EP2027140B 2013/11 EN

(54) INDUSTRIJSKI PROCES ZA SINTEZU 17ALFA-ACETOKSI-11BETA[4-(N,N-DIMETIL-AMINO)-FENIL]-19 NORPREGNA-4, 9-DIEN-3, 20-DIONA I NOVI MEĐUPROIZVODI U TOM PROCESU
 INDUSTRIAL PROCESS FOR THE SYNTHESIS OF 17 ALPHA-ACETOXY-11 BETA-{4-(N,N-DIMETHYL-AMINO)-PHENYL}-19-NORPREGNA-4, 9-DIENE-3, 20-DIONE AND NEW INTERMEDIATES OF THE PROCESS

(73) RICHTER GEDEON NYRT, Gyömrői út 19-21, 1103 Budapest, HU

(72) DANCSI, Lajosné, Fülemlé út 12-18 6/A, H-1121 Budapest, HU; VISKY, György, Kossuth Lajos u. 145/A, H-1182 Budapest, HU; TUBA, Zoltán, Bogár u. 20/B, H-1022 Budapest, HU; CSÖRGEI, János, Népfürdő u. 21/C, H-1138 Budapest, HU; MOLNÁR, Csaba, Csaba u. 5, H-1183 Budapest, HU; MAGYARI, Endréné, II. Homokréz 27, H-2730 Albertirsa, HU

(74) VLAHOVIĆ, Slobodan, Radoja Dakića 35/32, 11070 Novi Beograd, RS

(57) Industrijski proces za sintezu i 7 α -acetoksi-11 α -[4-(N,N-dimetilamino)-fenil]-19-norpregna-4,9-dien-3,20-diona formule (I) bez solvata putem formiranja ketalu 3-(etilen-dioksi)-17 α -hidroksi-19-norpregna-5(10), 9(11)-dien-20-ona formule (VI), formiranja epoksida na poziciji 5.10 dobijenog 3,3,20,20-bis(etilen-dioksi)-17 α -hidroksi-19-norpregna-5(10), 9(11)-diena formule (V). reakcije dobijenog 3, 3, 20, 20-bis(etilen-dioksi)-17 α -hidroksi-5, 10-epoksi-19-norpregna-9(11)-ena formule (IV) sa Grinjarovim reagensom dobijenim od bromo-N,N-dimetil-anilina, deprotekcije tako formiranog 3,3,20,20-bis(etilen-dioksi)-5 α . 17 α -dihidroksi-11 α -[4-(N,N-dimetilamino)-fenil]-19-norpregna-9(11)-ena formule (III), acetilovanja dobijenog 11 α -[4-(N,N-dimetilamino)-fenil]-17 α -hidroksi-19-norpregna-4,9-dien-3,20-diona formule (II) i konačno oslobađanja željenog proizvoda bez solvata. naznačen sa

i) reakcijom 3-(etilen-dioksi)-estra-5(10), 9(11)-dien-17-ona formule (X) sa kalijum acetilidom formiranim in situ u suvom tetrahidrofuranu,

ii) reakcijom dobijenog 3-(etilen-dioksi)-17 α -etinil-17 α -hidroksi-estra- 5(10), 9(11)-diena formule (IX) sa fenilsulfenil hloridom u dihlormetanu u prisustvu trietilamina i sirćetne kiseline.

iii) reakcijom dobijene smeše izomera 3-(etilen-dioksi)-21-(fenil-sulfinil)- 19-norpregna-5(10), 9(11). 17(20), 20-tetraena fomuiie (VIII) prvo sa natrijum metoksidom u metanolu. a onda sa trimetil fosfitom.

iv) reakcijom dobijenog 3-(etilen-dioksi)-17 α -hidroksi-20-metoksi-19-norpregna-5(10), 9(11), 20-triena formule (VII) sa hlorovodonikom u metanolu, a onda

v) reakcijom dobijenog 3-(etilen-dioksi)-17 α -hidroksi-19-norpregna-5(10), 9(11)-dien-20-ona formule (VI) sa etilen glikolom u dihlormetanu u prisustvu trimetil ortoformata i p-toluensulfonske kiseline,

vi) reakcijom dobijenog 3,3,20,20-bis(etilen-dioksi)-17 α -hidroksi-19-norpregna 5(10), 9(11)-diena formule (V) sa vodonik peroksidom u smeši piridina dihlormetana u prisustvu heksahloroacetona.

vii) reakcijom dobijenog 3,3,20,20-bis(etilen-dioksi)-17 α -hidroksi-5,10-epoksi-19-norpregn-9(11)-ena formule (IV), koji sadrži približno 1:1 smešu 5 α , 10 α - i 5 α , 10 α -epoksida. bez razdvajanja izomera. sa Grinjarovim reagensom dobijenim od 4-bromo-N,N-dimetil-anilina u tetrahidrofuranu u prisustvu katalizatora bakar (I) hlorida.

viii) reakcijom dobijenog 3,3,20,20-bis(etilen-dioksi)-5 α , 17 α -dihidroksi-11 α -[4-(N,N-dimetilamino)-fenil]-19-norpregn-9(11)-ena formule (III) sa kalijum hidrogensulfatom u vodi,

ix) acetilovanjem dobijenog 11 α -[4-(N,N-dimetilamino)-fenil]-17 α -hidroksi-19-norpregn-4,9-dien-3.20-diona formule (II) sa anhidridom sirćetne kiseline u prisustvu perhlorne kiseline. i konačno

x) oslobađanjem jedinjenja formule (I) bez solvata iz dobijenog jedinjenja formule (I) koje sadrži solvate u 1 : 1 smeši etanola i vode na 70°C.

Prijava sadrži još **6 patentnih zahteva.**

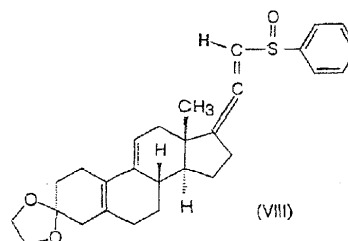
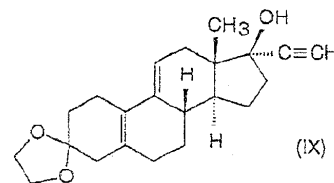
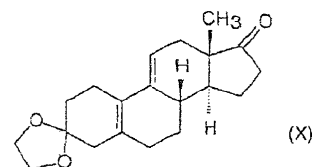

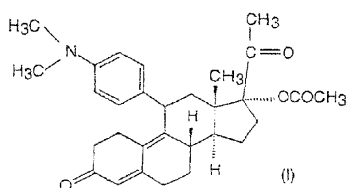
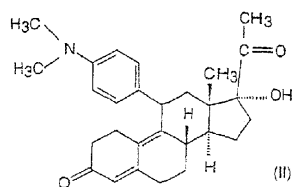
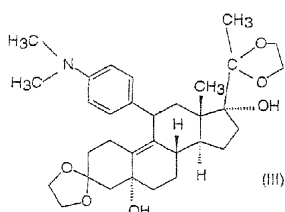
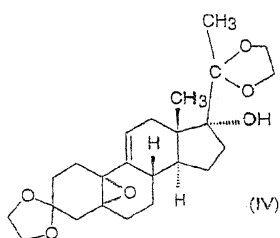
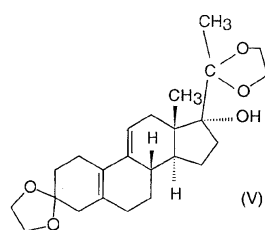
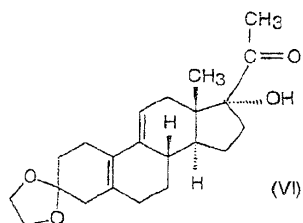
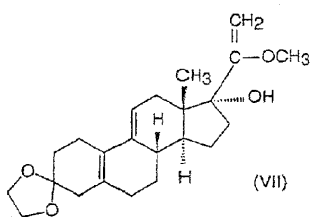

(51) C 07 K 14/685 (2006.01) (11) 52747
A 61 K 38/34 (2006.01) (13) B
A 61 P 29/00 (2006.01)

(21) P-2013/0174 (22) 26.08.2005.

(86) WO 26.08.2005. PCT/DK2005/000545

(87) WO 01.03.2007. WO 2007/022774

(96) 26.08.2005. 05773801.5

(97) 27.02.2013. EP1919947B 2013/09 EN

(54) TERAPEUTSKI AKTIVNI ANALOZI ALFA-MSH
THERAPEUTICALLY ACTIVE ALPHA-MSH
ANALOGUES

(73) ABBVIE INC., 1 North Waukegan Road,
North Chicago IL 60064, US

(72) JONASSEN, Thomas, Engelbrecht, Norkild, Pile
Allé 20, DK-2840 Holte, DK; NIELSEN, Soren,
Degnebakke 31, 8230 byhoj, DK; FROKIAER, Jorgen,
Henrik Hertz Vej 16, 8230 byhoj, DK; LARSEN, Bjarne
Due, Rorholm 12, Himmelev, 4000 Roskilde, DK

(74) ŽIVKO MIJATOVIĆ AND PARTNERS D.O.O.,
Svetogorska 7/L2, 11000 Beograd, RS

(57) Peptid koji se sastoji od sekvence: Lys-Lys-Lys-
Lys-Lys-Lys-Ser-Tyr-Ser-Met-Glu-His-Phe-Arg-Trp-Gly-
Lys-Pro-Val (SEQ ID NO: 1), gde je amino terminus
navedenog peptida CH₃-C(=O)-.

Prijava sadrži još 32 patentna zahteva.

(51) C 07 K 16/10 (2006.01) (11) 52688
(13) B

(21) P-2013/0086 (22) 06.09.2007.

(30) EP 07.09.2006. 20060120316

US 07.09.2006. 20060842930P

EP 14.09.2006. 20060120644

EP 30.11.2006. 20060125107

EP 28.06.2007. 20070111235

(86) WO 06.09.2007. PCT/EP2007/059356

(87) WO 13.03.2008. WO 2008/028946

(96) 06.09.2007. 07803310.7

(97) 26.12.2012. EP2059532B 2012/52 EN

(54) HUMANI VEZNI MOLEKULI SPOSOBNI DA
NEUTRALIŠU VIRUS INFLUENZE H5N1 I NJIHOVA
UPOTREBA

HUMAN BINDING MOLECULES CAPABLE OF
NEUTRALIZING INFLUENZA VIRUS H5N1 AND
USES THEREOF

(73) CRUCELL HOLLAND B.V., Archimedesweg 4,
2333 CN Leiden, NL

(72) VAN DEN BRINK, Edward, Norbert, Burgemeester
van Bruggenstraat 21, NL-1165 NS Halfweg, NL; DE
KRUIF, Cornelis, Adriaan, Westerlaan 40, NL-3731 EL
De Bilt, NL; THROSBY, Mark, Kerkstraat 37, NL-3581
RB Utrecht, NL

(74) RISTIĆ, Dragoslav, MALEŠEVIĆ, Vladan,
Cara Lazara 7, 11000 Beograd, RS

(57) Izolovano humano antitelo, ili njegov fragment koji
veže antigen, sposobno da prepozna i da se veže na
epitop iz HA2 pod-jedinice hemaglutininske belančevine
(HA) iz virusa influence, **naznačeno time**, da pomenuto

antitelo ili njegov fragment koji može da veže antigen poseduje aktivnost neutralisanja virusa influence koji sadrži HA iz H5 pod-tipa, poput H5N1, H5N2, H5N8 i H5N9 i sa time da pomenuto antitelo ili fragment koji veže antigen obuhvata varijabilni region iz teškog lanca koji sadrži amino kiseline 1-121 iz sekvence SEQ ID NO: 65, i varijabilni region iz lakog lanca koji sadrži amino kiseline 1-112 iz sekvence SEQ ID NO: 91.

Prijava sadrži još **9 patentnih zahteva**.

(51) **C 07 K 16/24** (2006.01) (11) **52713**
A 61 P 17/06 (2006.01) (13) **B**
A 61 P 35/02 (2006.01)
A 61 P 11/00 (2006.01)
A 61 P 19/02 (2006.01)

(21) P-2013/0035 (22) 12.11.2008.

(30) JP 13.11.2007. 2007294945

JP 14.02.2008. PCT/JP08052471

(86) WO 12.11.2008. PCT/US2008/012680

(87) WO 22.05.2009. WO 2009/064399

(96) 12.11.2008. 08848696.4

(97) 26.12.2012. EP2215119B 2012/52 EN

(54) MONOKLONALNA ANTITELA KOJA SE VEZUJU ZA HGM-CSF I MEDICINSKE KOMPOZICIJE KOJE SADRŽE ISTE

MONOCLONAL ANTIBODIES THAT BIND TO HGM-CSF AND MEDICAL COMPOSITIONS COMPRISING SAME

(73) EVEC INC., Showa Building Odori W5 Chuo-ku, Sapporo 060-0042, JP; BOEHRINGER INGELHEIM INTERNATIONAL GMBH, Binger Strasse 173, 55216 Ingelheim am Rhein, DE

(72) TAKADA, Kenzo, c/o Evec Inc., Showa Building, Odori W5, Chuo-ku, Sapporo 060-0042, JP; NAKAJIMA, Kantou, c/o Evec Inc., Showa Building, Odori W5, Chuo-ku, Sapporo 060-0042, JP; KISTLER, Barbara, c/o Boehringer Ingelheim International GmbH, Binger Strasse 173, 55216 Ingelheim Am Rhein, DE; PARK, John, c/o Boehringer Ingelheim International GmbH, Binger Strasse 173, 55216 Ingelheim Am Rhein, DE

(74) PATENTNA KANCELARIJA PLAVŠA, Drago, PLAVŠA, Olga, PLAVŠA, Uroš, Strumička 51, 11050 Beograd, RS

(57) Izolovano anti-hGM-CSF monoklonalno antitelo ili njegov antigenski vezujući fragment, navedeno antitelo ili njegov antigenski vezujući fragment koji sadrži:

(a) teški lanac koji sadrži V_H-CDR1 sadržajnu sekvencu, V_H-CDR2 sadržajnu sekvencu, i V_H-CDR3 sadržajnu sekvencu, pri čemu:

(i) V_H-CDR1 sadržajna sekvencija je SYGMH (SEQ ID NO: 4),

(ii) V_H-CDR2 sadržajna sekvencija je LTYHHGNRKF-YADSVRG (SEQ ID NO: 5), i

(iii) V_H-CDR3 sadržajna sekvencija je ESMGAINDN (SEQ ID NO: 6); i

(b) laki lanac koji sadrži V_L-CDR1 sadržajnu sekvencu, V_L-CDR2 sadržajnu sekvencu, i V_L-CDR3 sadržajnu sekvencu, pri čemu:

(i) V_L-CDR1 sadržajna sekvencija je IGNNNNIGSHAVG (SEQ ID NO: 7),

(ii) V_L-CDR2 sadržajna sekvencija je GRSPPS (SEQ ID NO: 8), i

(iii) V_L-CDR3 sadržajna sekvencija je STVVDSLSAVV (SEQ ID NO: 9).

Prijava sadrži još **23 patentna zahteva**.

(51) **C 09 D 11/10** (2006.01) (11) **52693**

B 41 M 3/14 (2006.01) (13) **B**

(21) P-2013/0090 (22) 14.07.2008.

(30) IB 20.07.2007. 2007/002049

(86) WO 14.07.2008. PCT/EP2008/059184

(87) WO 29.01.2009. WO 2009/013169

(96) 14.07.2008. 08786138.1

(97) 13.02.2013. EP2171007B 2013/07 EN

(54) ŠTAMPARSKJE BOJE ZA DUBOKU ŠTAMPU
 INTAGLIO PRINTING INKS

(73) SICPA HOLDING SA, Avenue de Florissant 41, 1008 Prilly, CH

(72) MAGNIN, Patrick, Route Nationale 1312, F-74500 Maxilly-sur-leman, FR; DEGOTT, Pierre, Chemin des Falaises 15, CH-1023 Crissier, CH; CHABRIER, Stéphane, Avenue d'Echallens 119, CH-1004 Lausanne, CH

(74) PETOŠEVIĆ DOO, Vele Nigrinove 16A, 11000 Beograd, RS

(57) Kompozicija štamparske boje za duboku štampu koja sadrži bar jedan oksidaciono sušivi glavni materijal izabran iz grupe koja obuhvata alkidne smole i modifikovane alkidne smole sintetičkog ili prirodnog porekla u količini između 20 i 50% ukupne težine štamparske boje, bar jedan UV sušivi akrilat u količini između 2 i 15% ukupne težine štamparske boje, bar jedan topljivi vosak sa tačkom topljenja ili opsegom topljenja između 50 i 120°C u količini do 10% ukupne težine štamparske boje, bar jedan oksipolimerizacioni sušač, bar jedan fotoinicijator i opciono pigmente, punioce, aditive i rastvarače.

Prijava sadrži još **14 patentnih zahteva**.

(51) **C 14 B 3/00** (2006.01) (11) **52760**

C 14 C 15/00 (2006.01) (13) **B**

(21) P-2013/0189 (22) 28.01.2011.

(96) 28.01.2011. 11000700.2

(97) 20.03.2013. EP2481821B 2013/12 EN

(54) POSTUPAK ZA OBRADU PRERAĐENE KOŽE
 PROCESS FOR TREATING LEATHER

(73) BOXMARK LEATHER PROIZVODNJA IN TRGOVINA D.O.O., Industrijsko naselje 10, 2325 Kidricevo, SI

(72) HERGA, Davorin, Moskanjci 88a, 2272 Gorisnica, SI

(74) VLAHOVIĆ, Slobodan, Radoja Dakića 35/32, 11070 Novi Beograd, RS

(57) Postupak za obradu prerađene kože, sastoji se od mlevenja sirove kože u rotacionom bubnju **naznačen time** što obuhvata sledeće korake: a. Pomenuto mlevenje sirovih koža (2) u rotacionom bubnju (I) još obuhvata i sledeće podpostupke:

- i. početno mlevenje pomenutih sirovih koža (2) u pomenutom rotacionom bubnju (1);
ii. prskanje pomenutih sirovih koža (2) mešavinom hemikalija kroz mlaznicu (4) ili velikog broja ovih koža u pomenutom bubnju (1);
iii. podvrgavanje pomenutih sirovih koža (2) u pomenutom rotacionom bubnju (1) regulaciji klime, poželjno grejanju, tako da posle ovog postupka sirove kože (2) imaju između 30% i 40% apsolutne vlažnosti;
- b. Sušenje pomenutih sirovih koža (2);
c. Mlevenje pomenutih sirovih koža (2) u pomenutom rotacionom bubnju (1) u vremenskom periodu koji traje između 5 i 10 sati.

Prijava sadrži još 7 patentnih zahteva.

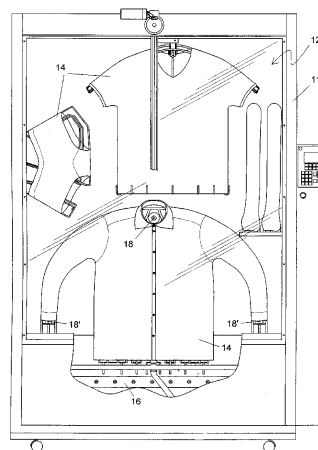

(51) D 06 F 17/04 (2006.01) (11) 52732

D 06 F 73/00 (2006.01) (13) B

D 06 F 58/10 (2006.01)

D 06 F 69/00 (2006.01)

A 47 G 25/14 (2006.01)

D 06 F 18/00 (2006.01)

(21) P-2010/0199 (22) 07.10.2008.

(43) 30.06.2011.

(30) IT 31.10.2007. BS2007A000168

(86) WO 07.10.2008. PCT/IT2008/000637

(87) WO 07.05.2009. WO 2009/057177

(54) MAŠINA ZA ČIŠĆENJE, PRANJE, SUŠENJE I PEGLANJE VEŠA I ODEĆE

MACHINE FOR CLEANING, WASHING, DRYING AND IRONING LAUNDRY AND CLOTHING

(73) ZAGLIO, Sergio, Via Belvedere, 28, I-46043 Castiglione Delle Stiviere, Mantova, IT

(72) ZAGLIO, Sergio, Via Belvedere, 28, I-46043 Castiglione Delle Stiviere, Mantova, IT

(74) GRAOVAC, Zoran, Mirijevski venac 4, 11000 Beograd, RS

(57) Mašina za čišćenje, pranje, sušenje i peglanje veša i odeće koja sadrži:

- kućište (11) koje definiše komoru (12) za tretiranje koja je hermetički zatvorena i opremljena sredstvima (15^I, 15^{II}, 15^{III}, 15^{IV}) za kačenje veša (14), kao što su odeća i rublje koje treba da se tretira,

- sredstvo za pranje i ispiranje uz pomoć fluida,

- sredstvo za sušenje i peglanje navedenog veša dok je okačen u ovoj komori za tretiranje,

- **naznačena time** što su navedena sredstva (15^I, 15^{II}, 15^{III}, 15^{IV}) za kačenje veša (14) različite veličine za nošenje veša različite veličine i držanje svakog komada veša (14), tako da je svaki komad veša (14) rastegnuto i sa odvojenom svojom prednjom stranom od zadnje.

Prijava sadrži još 13 zavisnih patentnih zahteva.

(51) E 04 C 3/08 (2006.01) (11) 52742

E 04 C 3/09 (2006.01) (13) B

(21) P-2013/0156 (22) 27.09.2010.

(30) DE 01.10.2009. 102009047958

DE 02.10.2009. 102009048152

DE 07.07.2010. 102010026320

(86) WO 27.09.2010. PCT/EP2010/005891

(87) WO 07.04.2011. WO 2011/038879

(96) 27.09.2010. 10766241.3

(97) 13.02.2013. EP2483492B 2013/07 DE

(54) TANKOZIDNI HLADNO-PREOBLIKOVANI PROFILNI ELEMENAT LAKE GRADNJE I POSTUPAK ZA IZRADU TAKVOG PROFILNOG ELEMENTA

THIN-WALLED, COLD-FORMED LIGHTWEIGHT STRUCTURAL PROFILE ELEMENT AND METHOD FOR PRODUCING SUCH A PROFILE ELEMENT

(73) PROTEKTORWERK FLORENZ MAISCH GMBH & CO. KG, Viktoriastrasse 58, 76571 Gaggenau, DE

(72) MAISCH, Christof, Baden-Badener Strasse 15, 76571 Gaggenau, DE

(74) BOGDANOVIĆ, Dejan i ost., Vlajkovićeve 28, 11000 Beograd, RS

(57) Tankozidni hladno-preoblikovani profilni element lake gradnje, posebno građevinski profil, na primer, profil suve gradnje, nosača fasade, žbuke, soklova, eštriha, pločica ili kablova ili šine regala ili odvodnjavanja, sa izduženim profilnim telom (2) posebno metalnim ili koji se sastoji od plastike, u kojem je formirano mnoštvo otvora (5), pri čemu profilno telo (2) obuhvata barem dva posebno oblikovana uzdužna dela (10, 11); pri čemu svaki uzdužni deo (10, 11) obuhvata jednu vijugavu uzdužnu ivicu (12, 13); pri čemu uzdužni delovi obuhvataju dugo pruženi segment (16, 17) kao i mnogo delova spajanja (14, 15, 23, 24, 37, 38, 45, 46, 47, 48) koji strše bočno iznad ispruženog dela (16, 17), koji su omeđeni vijugavom uzdužnom ivicom (12, 13); pri čemu su delovi spajanja (14, 23, 37, 45, 47) jednog uzdužnog dela (10) okrenuti delovima spajanja (15, 24, 38, 46, 48) drugog uzdužnog dela (11) i zavareni su sa njima sučeljeno ili su međusobno povezani duž savijenih udarnih ivica (56); i pri čemu su otvori (5) barem u nekim područjima oivičeni segmentima vijugastih uzdužnih ivica (12, 13), **naznačen**

time, što su u uzdužnim delovima (10, 11) formirani žlebovi ukrućenja (31) koji idu u uzdužnom pravcu uzdužnih delova (10, 11) kao i žlebovi ukrućenja (30) koji idu poprečno, što su žlebovi ukrućenja (30) koji idu poprečno spojeni sa žlebovima ukrućenja (31) koji idu u uzdužnom pravcu, i što se žlebovi ukrućenja (30) koji idu popreko pružaju u delove spajanja (14, 15, 23, 24, 37, 38, 45, 46, 47, 48) i iznad šavova zavarivanja između delova spajanja (14, 15, 23, 24, 37, 38, 45, 46, 47, 48).

Prijava sadrži još **14 patentnih zahteva**.

(51) *E 05 F 15/16* (2006.01) (11) **52746**

(13) **B**

(21) P-2013/0160 (22) 09.01.2010.

(30) DE 24.01.2009. 202009000929U

(86) WO 09.01.2010. PCT/EP2010/000066

(87) WO 29.07.2010. WO 2010/083941

(96) 09.01.2010. 10701313.8

(97) 20.03.2013. EP2382365B 2013/12 DE

(54) **POGONSKI SISTEM ZA VRATA**

DRIVE SYSTEM FOR A DOOR

(73) SOMMER ANTRIEBS- UND FUNKTECHNIK GMBH, Hans-Böckler-Strasse 21-27, 73230 Kirchheim/Teck, DE

(72) SCHAAF, Gerd, Birkhahnweg 53, 73230 Kirchheim/Teck, DE

(74) ŽIVKO MIJATOVIĆ AND PARTNERS, Svetogorska 7/L2, 11000 Beograd, RS

(57) Pogonski sistem (1) za vrata (2), čije krilo vrata je vođeno sa svake bočne strane u jednoj vodećoj šini (3), pri čemu su vodeća kolica (4), koja su zgloбно spojena sa gornjom ivicom krila vrata, vođena duž jedne od vodećih šina (3), pri čemu su za napajanje strujom motora (5) koji pogoni vodeća kolica (4) duž vodeće šine (3) predviđene provodne staze, koje se mogu kontaktirati opciono na svom prednjem ili zadnjem kraju, naznačen time što je predviđena šina (7) koja se pruža duž vodeće šine (3), u kojoj su postavljena dva metalna umetka (19) koji se pružaju duž njene uzdužne ose i formiraju provodne staze.

Prijava sadrži još **14 patentnih zahteva**.

(51) *F 01 C 3/02* (2006.01) (11) **52751**

F 01 C 9/00 (2006.01) (13) **B**

F 01 C 3/06 (2006.01)

(21) P-2009/0239 (22) 20.05.2009.

(43) 30.04.2011.

(54) **ROTACIONI LOPTASTI MOTOR I PUMPA**

SPHERICAL ROTARY ENGINE AND PUMP

(73) RADIVOJEVIĆ, Bojin, Sremska 14, 26000 Pančevo, RS

(72) RADIVOJEVIĆ, Bojin, Sremska 14, 26000 Pančevo, RS

(57) Rotacioni loptasti motor i pumpa je, **naznačen time**, što se kao rotacioni loptasti motor sastoji od osnovnih elemenata koje čini kućište motora, koje se sastoji od polulopte (1) i polulopte (2), rotacionog dela motora, koje

se sastoje od rotora motora (62) i diska (18), i elementa (70) (spoljni kanal sa komorom za sagorevanje), gde se na polulopti (1) nalazi prirubnica (67) sa otvorima (9) i zavrtnežima (8) za međusobno spajanje sa poluloptom (2), jedna polovina kružnog kanala (55) za smeštaj dihtunga, jedna polovina kružnog kanala (19) za smeštaj karika (20), jedna polovina kružnog kanala (52) za smeštaj diska (18), usisni otvor (3) za ulaz radnog fluida, otvor (5) za ulaz sabijenog radnog fluida, prelivni kanal (10), dok se u zidu polulopte (1) nalaze komore (11), za smeštaj tečnosti za hlađenje, kanal (21) za dovod ulja za podmazivanje, kružni prsten (44) za razvod ulja ka rotora motora (62), dihtung (45) kružnog prstena (44), ležaj (26) za smeštaj osovine (23), kanal (39) za dovod tečnosti za hlađenje motora, kražni prsten (40) za razvod tečnosti za hlađenje motora, dihtung (51) kružnog prstena (40), i polulopte (2) na kojoj se nalazi prirabnica (68) sa otvorima (9), draga polovina kružnog kanala (55) za smeštaj dihtunga, draga polovina kružnog kanala (19) za smeštaj karika (20), draga polovina kružnog kanala (52) za smeštaj diska (18), izduvni otvor (4) za izlaz iskorišćenih sagorelih gasova, otvor (6) za sprovod sagorelih gasova iz komore za sagorevanje (37) ka radnoj zapremeni motora, dok se u zidu polulopte (2) nalaze komore (11), za smeštaj tečnosti za hlađenje motora, ležaj (26) za smeštaj osovine (23), kražni prsten (46), za prihvat ulja iz rotora motora (62), dihtung (47) kružnog prstena (46), kanal (48) za odvod ulja za podmazivanje, kražni prsten (42) za prihvat tečnosti za hlađenje motora iz rotora motora (62), dihtung (49) kružnog prstena (42), i kanal (50) za odvod tečnosti za hlađenje motora.

Prijava sadrži još **4 patentna zahteva**.

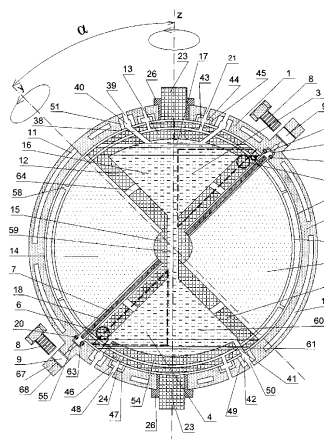

(51) *F 03 B 13/00* (2006.01) (11) **52757**

(13) **B**

(21) P-2010/0126 (22) 22.03.2010.

(43) 28.02.2011.

(54) **PLUTAJUĆA HIDROELEKTRANA**

FLOATING HYDROELECTRIC POWER PLANT

(73) RODIĆ, Petar, Marije Bursać 49, 11080 Zemun, RS

(72) RODIĆ, Petar, Marije Bursać 49, 11080 Zemun, RS

(57) Plutajuća hidroelektrana koja poseduje slivnik 2 i lopatice 5 turbine čija je osovina 1 spojena sa multiplikatorom 8 i generatorom 9 i što obuhvata plovke 3, 4 između kojih je učvršćen slivnik 2, **naznačena time**, što je na plovke (3, 4) na pravim delovima (3.2, 4.2) plovaka čvrsto vezan nosač (6); što je na nosač (6) postavljen i učvršćen pravi deo (2.2) slivnika; što su na nosaču (6) učvršćeni ležajevi (7) vratila (1) turbine i što su za zakošeni deo (2.1) slivnika (2) učvršćena čelična užad (10, 11), za vezivanje plutajuće elektrane.

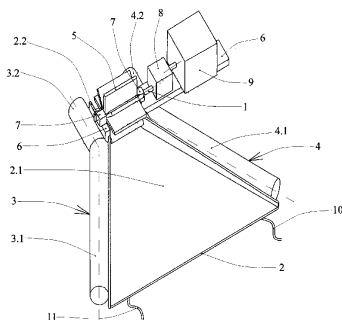

(51) F 28 G 15/02 (2006.01) (11) 52720
(13) B

(21) P-2013/0032 (22) 14.07.2009.

(30) US 14.07.2008. 20080080303P

(86) WO 14.07.2009. PCT/US2009/050476

(87) WO 21.01.2010. WO 2010/009084

(96) 14.07.2009. 09790374.4

(97) 31.10.2012. EP2310794B 2012/44 EN

(54) **DUVALJKA ZA UKLANJANJE ČADI SA MODULARNOM ZAŠTITNOM HAUBOM**
SOOTBLOWER WITH MODULAR CANOPY

(73) CLYDE BERGEMANN, INC., 4015 Presidential Parkway, Atlanta, GA 30340-3707, US; SCHWADE, Hans, 3811 Wieuca Terrace, Atlanta, GA 30342, US; WEINKLE, Steve, 4015 Presidential Parkway, Atlanta, GA 30340, US; WADKINS, Tony, 4015 Presidential Parkway, Atlanta, GA 30340, US

(72) SCHWADE, Hans, 3811 Wieuca Terrace, Atlanta, GA 30342, US; WEINKLE, Steve, 4015 Presidential Parkway, Atlanta, GA 30340, US; WADKINS, Tony, 4015 Presidential Parkway, Atlanta, GA 30340, US

(74) RISTIĆ, Dragoslav, MALEŠEVIĆ, Vladan, Cara Lazara 7, 11000 Beograd, RS

(57) Modulama zaštitna hauba (14) za podupiranje i zaštitu dugačke, retraktivne duvaljke (12), **naznačena time** da je čine: prednja montažna konstrukcija (16) konfigurisana za pričvršćivanje zaštitne haube na spoljašnju površinu zida peći; zadnja montažna konstrukcija (18); dve uglavnom paralelne, naspramne bočne stranice (21) koje se protežu od prednje do zadnje montažne konstrukcije i čine otvorenu konstrukciju u kojoj su bočne stranice uglavnom otkrivene odozgo i odozdo, pokrivene odozgo sa mogućnošću pomeranja i otvorene odozdo ili pokrivene odozgo i otvorene odozdo.

dve šine (26) za nošenje pokretnog mehanizma duvaljke za uklanjanje čađi, jedna šina pričvršćena na obe bočne stranice; najmanje jedan nosač (22) koji međusobno povezuje naspramne bočne stranice; gde se svaka bočna stranica sastoji najmanje od dve uglavnom identične standardne bočne ploče (20); i gde se, za svaku bočnu ploču, nalazi nosač na mestu spoja susednih bočnih ploča i povezuje bočne ploče jednu sa drugom.
Prijava sadrži još **14 patentnih zahteva**.

(51) F 41 H 5/04 (2006.01) (11) 52722

(13) B

(21) P-2013/0138 (22) 28.10.2009.

(30) IT 29.10.2008. 2008FI00206

(86) WO 28.10.2009. PCT/IB2009/007281

(87) WO 06.05.2010. WO 2010/049802

(96) 28.10.2009. 09760295.7

(97) 16.01.2013. EP2350554B 2013/03 EN

(54) **POSTUPAK ZA PROIZVODNJU KONSTRUKCIJE OTPORNE NA GRANATE I NA METKE, I KONSTRUKCIJA OTPORNA NA GRANATE I METKE**
METHOD OF PRODUCING A SHELL-PROOF AND BULLET-PROOF STRUCTURE, AND SHELLPROOF AND BULLET-PROOF STRUCTURE

(73) B-MAX S.R.L., Via Principe Amedeo 11, 10123 Torino, IT

(72) CIOFFI, Cosimo, Via Poggio al Vento, 45, 50050 Cerreto Guidi - Firenze, IT

(74) ŽIVKOVIĆ, Zoran, Alekse Nenadovića 16, 11111 Beograd, RS

(57) Postupak za proizvodnju konstrukcije otporne na granate i metke koja obuhvata unutrašnji otporni sloj (1) i spoljašnje neodbijajuće kućište (29), gde postupak obuhvata faze: - postavljanja otpornog sloja (1) u prvo ulivno gnezdo (9) za livenje pod pritiskom u kalupu, i držanje otpornog sloja (1) na prethodno određenom rastojanju od najmanje jednog zida tog gnezda, radi stvaranja međuprostora ispred najmanje udarne strane granate ili metka (30), - ubrizgavanje prvog termoplastičnog materijala (15) na temperaturi T1 i pod pritiskom P1 u pomenuto prvo ulivno gnezdo (9), gde pomenuti prvi materijal (15) obuhvata polimernu osnovu izmešanu sa najmanje jednim otpornim dodatkom, radi dobijanja spoja otpornog sloja (1) sa prvim nalivkom (15) termoplastičnog materijala u međusklopu (16), - postavljanje međusklopa (16) koji se sastoji od pomenutog otpornog sloja (1) i prvog nalivka (15) u drugo ulivno gnezdo (14) kalupa za livenje pod pritiskom, i držanje pomenutog sklopa (16) na prethodno određenom rastojanju od zidova drugog gnezda (14) radi stvaranja međuprostora koji suštinski okružuje međusklop (16); -ubrizgavanje drugog termoplastičnog materijala na temperaturi T2 i pod pritiskom P2 u drugo gnezdo, gde drugi pomenuti materijal obuhvata polimernu osnovu, radi dobijanja spoja međusklopa (16) sa drugim nalivkom termoplastičnog materijala.

Prijava sadrži još **14 patentnih zahteva**.

- (51) *G 01 K 13/02* (2006.01) (11) 52727
C 22 B 5/14 (2006.01) (13) B
F 27 D 9/00 (2006.01)
F 28 F 27/02 (2006.01)
G 01 F 1/00 (2006.01)
C 21 B 7/10 (2006.01)
G 01 K 17/08 (2006.01)
G 01 L 7/00 (2006.01)
G 01 L 9/00 (2006.01)
G 05 D 7/00 (2006.01)
G 08 B 21/18 (2006.01)

(21) P-2010/0350 (22) 04.02.2009.
(43) 31.08.2011.

(30) FI 11.02.2008. 20085120

(86) WO 04.02.2009. PCT/FI2009/050091

(87) WO 20.08.2009. WO 2009/101246

(54) **POSTUPAK I UREĐAJ ZA MERENJE NAJMANJE JEDNE FIZIČKE VELIČINE, KAO ŠTO JE TEMPERATURA, PROTOK ILI PRITISAK, RASHLADNOG FLUIDA KOJI PROTIČE KROZ ZASEBAN SEGMENT HLADNJAKA METALURŠKE PEĆI**
METHOD AND ARRANGEMENT FOR MEASURING AT LEAST ONE PHYSICAL MAGNITUDE, SUCH AS TEMPERATURE, FLOW OR PRESSURE OF THE COOLING FLUID FLOWING IN AN INDIVIDUAL COOLING ELEMENT CYCLE OF A COOLING ELEMENT IN A METALLURGICAL FURNACE

(73) OUTOTEC OYJ, Riihitontuntie 7, FI-02200 Espoo, FI

(72) SAARINEN, Risto, Niittykuja 2 A 25, FI-02200 Espoo, FI; PESONEN, Lauri, Pieni Roobertinkatu 4-6 L 63, FI-00130 Helsinki, FI

(74) ŽIVKOVIĆ, Zoran, Alekse Nenadovića 16, 11000 Beograd, RS

(57) Postupak za merenje najmanje jedne fizičke veličine, kao što su temperatura, protok i pritisak, rashladnog fluida koji protiče kroz zasebni segment (3) hladnjaka (1) u metalurškoj peći, pri čemu se: - rashladni fluid uvodi u dovodni razvodnik (2) za distribuiranje rashladnog fluida i za njegovo uvođenje u segmente (3) hladnjaka (1), - rashladni fluid uvodi iz dovodnog razvodnika (2) u segmente (3) hladnjaka (1), i - rashladni fluid iz segmenata (3) hladnjaka (1) se prikuplja u sabirnik (4) za prikupljanje i prijem rashladnog fluida iz segmenata (3) hladnjaka (1), **naznačen time**, što: - obuhvata kontrolni vod (5), - je kontrolni vod (5) povezan sa sabirnikom (4) i ventilskim sklopom (6) sa segmentom (3) najmanje jednog hladnjaka (1), tako da se rashladni fluid alternativno sprovodi kroz kontrolni vod (5) do sabirnika (4) odnosno pored kontrolnog voda (5) do sabirnika (4), -je u kontrolnom vodu (5) postavljen najmanje jedan merni uređaj (7) za merenje najmanje jedne fizičke veličine rashladnog fluida koji protiče kroz kontrolni vod (5), kao što je temperatura, pritisak i protok rashladnog fluida koji protiče kroz kontrolni vod (5), - rashladni fluid se sprovodi, kroz kontrolni vod (5) do sabirnika (4), i - što se meri najmanje jedna fizička veličina rashladnog fluida u kontrolnom vodu (5) i dobija se vrednost fizičke veličine.

Prijava sadrži još 1 nezavisan i 21 zavisna patentni zahtev.

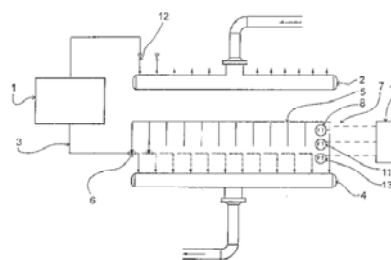

- (51) *G 01 M 1/02* (2006.01) (11) 52726
(13) B

(21) P-2009/0205 (22) 27.04.2009.
(43) 28.02.2011.

(54) **MOBILNA BALANS MAŠINA VELIKOG KAPACITETA SA KRUTIM MERNIM OSLONCIMA I PODSKLOPOM ZA MAŠINSKU OBRADU**
PORTABLE BALANCING MACHINE OF GREAT CAPACITY WITH RIGID MEASURING SUPPORTS AND SUBASSEMBLY FOR MACHINING

(73) INTERNATIONAL RoTech, Hu BT, Vedres utca 13 1/2, 6726 Szeged, HU

(72) ne želi da bude naveden

(74) MAMIĆ, Ana, Gospodar Jevremova 41, 11000 Beograd, RS

(57) Mobilna balans mašina velikog kapaciteta sa krutim mernim osloncima i podsklopom za mašinsku obradu, **naznačena time**, što ima prenosive krute merne oslonce (2, 3) za oslanjanje rotora (1) koji se balansira, prenosivu pogonsku jedinicu (4) za pogon rotora (1) na koji se fiksira kardansko vratilo (5) za povezivanje sa rotorom (1) koji se balansira, pogonsku mernu elektroniku (6) povezanu sa mernim osloncima (2, 3) i prenosivu obradnu jedinicu (7).

Prijava sadrži još 3 zavisna patentna zahteva.

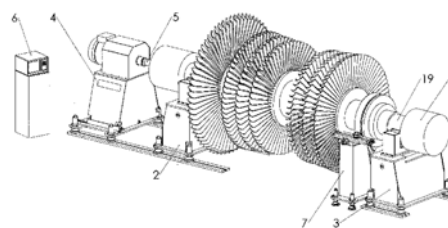

- (51) *G 01 N 33/50* (2006.01) (11) 52741
A 61 K 31/4709 (2006.01) (13) B
A 61 P 7/00 (2006.01)

(21) P-2013/0146 (22) 02.11.2005.

(30) US 05.11.2004. 625204P

US 12.08.2005. 708075P

(86) WO 02.11.2005. PCT/US2005/039948

(87) WO 18.05.2006. WO 2006/052718

(96) 02.11.2005. 05851365.6

(97) 20.02.2013. EP1815247B 2013/08 EN

(54) TERAPEUTSKA UPOTREBA INHIBITORA FARNEZILTRANSFERAZE I POSTUPCI PRAĆENJA NJIHOVE EFIKASNOSTI

THERAPEUTIC USE OF FARNESYLTRANSFERASE INHIBITORS AND METHODS OF MONITORING THE EFFICACY THEREOF

(73) JANSSEN PHARMACEUTICA NV,

Turnhoutseweg 30, 2340 Beerse, BE

(72) FOURIE, Anne, 13060 Callcott Way, San Diego, California 92130, US

(74) ČOSOVIĆ, Dragoljub, Bulevar Arsenija Čarnojevića 54, III/12, 11070 Novi Beograd, RS

(57) Inhibitor farneziltransferaze za upotrebu u tretmanu sepse ili septičkog šoka, naznačen time, što inhibitor farneziltransferaze predstavlja jedinjenje formule (I): njegovu stereoizomernu formu, farmaceutski prihvatljivu kiselu ili baznu adicijonu so, naznačenu time, što tačkasta linija predstavlja moguću dvostruku vezu; X predstavlja kiseonik ili sumpor; R¹ predstavlja vodonik, C₁₋₁₂alkil, Ar¹, Ar²C₁₋₆alkil, kvinolinilC₁₋₆alkil, piridilC₁₋₆alkil, hidroksiC₁₋₆alkil, C₁₋₆alkiloksiC₁₋₆alkil, mono- ili di(C₁₋₆alkil)aminoC₁₋₆alkil, aminoC₁₋₆alkil grupu ili radikal formule -Alk¹-C(=O)-R⁹, -Alk¹-S(O)-R⁹ ili -Alk¹-S(O)₂-R⁹, naznačen time, što Alk¹ predstavlja C₁₋₆galkandiil grupu, R⁹ predstavlja hidroksi, C₁₋₆alkil, C₁₋₆alkiloksi, amino, C₁₋₈alkilamino grupu ili C₁₋₈alkilamino grupu supstituisanu sa C₁₋₆alkiloksikarbonil grupom; R², R³ i R¹⁶ svaki nezavisno predstavlja vodonik, hidroksi, halogenu, cijano, C₁₋₆alkil, C₁₋₆alkiloksi, hidroksiC₁₋₆alkiloksi, C₁₋₆alkiloksiC₁₋₆alkiloksi, amino-C₁₋₆alkiloksi, mono- ili di(C₁₋₆alkil)aminoC₁₋₆alkiloksi, Ar¹, Ar²C₁₋₆alkil, Ar²oksi, Ar²C₁₋₆alkiloksi, hidroksikarbonil, C₁₋₆alkiloksikarbonil, trihalometil, trihalometoksi, C₂₋₆alkenil, 4,4-dimetiloksazolil grupu; ili R² i R³ zajedno, kada su na susednim pozicijama, mogu da formiraju bivalentni radikal formule -O-CH₂-O- (a-1), -O-CH₂-CH₂-O- (a-2), -O-CH=CH- (a-3), -O-CH₂-CH₂- (a-4), -O-CH₂-CH₂-CH₂- (a-5), ili -CH=CH-CH=CH- (a-6); R⁴ i R⁵ svaki nezavisno predstavlja vodonik, halogenu, Ar¹, C₁₋₆alkil, hidroksi-C₁₋₆alkil, C₁₋₆alkiloksi C₁₋₆alkil, C₁₋₆alkiloksi, C₁₋₆alkiltio, amino, hidroksikarbonil, C₁₋₆alkiloksikarbonil, C₁₋₆alkilS(O) C₁₋₆alkil ili C₁₋₆alkilS(O)₂ C₁₋₆alkil grupu; R⁶ i R⁷ svaki nezavisno predstavlja vodonik, halogenu, cijano, C₁₋₆alkil, C₁₋₆alkiloksi, Ar²oksi, trihalometil, C₁₋₆alkiltio, di(C₁₋₆alkil)amino grupu ili R⁶ i R⁷ zajedno, kada su na susednim pozicijama, mogu da formiraju bivalentni radikal formule -O-CH₂-O- (c-1) ili -CH=CH-CH=CH- (c-2); R⁸ predstavlja vodonik, C₁₋₆alkil, cijano, hidroksikarbonil, C₁₋₆alkiloksikarbonil, C₁₋₆alkilkarbonilC₁₋₆alkil, cijanoC₁₋₆alkil, C₁₋₆alkiloksikarbonil C₁₋₆alkil, karboksi C₁₋₆alkil, hidroksiC₁₋₆alkil, aminoC₁₋₆alkil, mono- ili di(C₁₋₆alkil)-amino C₁₋₆alkil, imidazolil, halo C₁₋₆alkil, C₁₋₆alkiloksi C₁₋₆alkil, aminokarbonil C₁₋₆alkil grupu ili radikal formule -O-R¹⁰ (b-1), -S-R¹⁰ (b-2), -N-R¹¹R¹² (b-3), **naznačen time**, što R¹⁰ predstavlja vodonik, C₁₋₆alkil, C₁₋₆alkilkarbonil, Ar¹, Ar²CC₁₋₆alkil, C₁₋₆alkiloksikarbonil C₁₋₆alkil grupu ili radikal formule -Alk²-OR¹³ ili -Alk²-NR¹⁴R¹⁵; R¹¹ predstavlja vodonik, C₁₋₁₂alkil,

Ar¹ ili Ar² C₁₋₆alkil grupu; R¹² predstavlja vodonik, C₁₋₆alkil, C₁₋₆alkilkarbonil, C₁₋₆alkiloksikarbonil, C₁₋₆alkilaminokarbonil, Ar¹, Ar² C₁₋₆alkil, C₁₋₆alkilkarbonil C₁₋₆alkil grupu, prirodnu aminokiselinu, Ar¹karbonil, Ar² C₁₋₆alkilkarbonil, aminokarbonilkarbonil, C₁₋₆alkiloksi C₁₋₆alkilkarbonil, hidroksi, C₁₋₆alkiloksi, aminokarbonil, di(C₁₋₆alkil)amino C₁₋₆alkilkarbonil, amino, C₁₋₆alkilamino, C₁₋₆alkilkarbonilamino grupu ili radikal formule -Alk²-OR¹³ ili -Alk²-NR¹⁴R¹⁵, naznačen time, što Alk² predstavlja C₁₋₆alkandiil grupu; R¹³ predstavlja vodonik, C₁₋₆alkil, C₁₋₆alkilkarbonil, hidroksi C₁₋₆alkil, Ar¹ ili Ar² C₁₋₆alkil grupu; R¹⁴ predstavlja vodonik, C₁₋₆alkil, Ar¹ ili Ar² C₁₋₆alkil grupu; R¹⁵ predstavlja vodonik, C₁₋₆alkil, C₁₋₆alkilkarbonil, Ar¹ ili Ar² C₁₋₆alkil grupu; R¹⁷ predstavlja vodonik, halogenu, cijano, C₁₋₆alkil, C₁₋₆alkiloksikarbonil ili Ar¹ grupu; R¹⁸ predstavlja vodonik, C₁₋₆alkil, C₁₋₆alkiloksi ili halogenu grupu; R¹⁹ predstavlja vodonik ili C₁₋₆alkil grupu; Ar¹ predstavlja fenil grupu ili fenil grupu supstituisanu sa C₁₋₆alkil, hidroksi, amino, C₁₋₆alkiloksi ili halogenom grupom; i Ar² predstavlja fenil grupu ili fenil grupu supstituisanu sa C₁₋₆alkil, hidroksi, amino, C₁₋₆alkiloksi ili halogenom grupom.

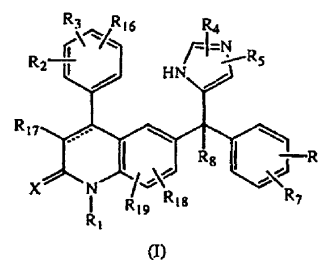

(51) G 07 D 9/00 (2006.01) (11) 52744
G 07 F 1/00 (2006.01) (13) B
(21) P-2013/0155 (22) 26.10.2007.

(30) DE 07.09.2007. 200710042706

(96) 26.10.2007. 07020973.9

(97) 23.01.2013. EP2034455B 2013/04 DE

(54) MEHANIZAM ZA UVOĐENJE NOVČIĆA U OTVOR ZA PRIJEM NOVČIĆA KOD AUTOMATA KOJI SE AKTIVIRAJU NOVČIĆIMA

DEVICE FOR FEEDING COINS INTO THE APERTURE IN A COIN-OPERATED APPARATUS

(73) ADP GAUSELMANN GMBH, Merkur-Allee 1-15, 32339 Espelkamp, DE

(72) GAUSELMANN, Paul, Moorweg 11, 32339 Espelkamp, DE

(74) RISTIĆ, Dragoslav, MALEŠEVIĆ, Vladan, Cara Lazara 7, 11000 Beograd, RS

(57) Mehanizam za uvođenje novčića u otvor za prijem novčića (7) na automatu koji se aktivira novčićima, sa servo-pogonom, koji je povezan sa žetonjerom (10) **naznačen time** da žetonjera (10) izrađena u obliku kadice na dnu ima proreze (13) koji se protežu duž žetonjere (10) i da su prorezi (13) povezani valjcima (14) koji se pogone servo-pogonima (15) sa pomoćnim napajanjem. Prijava sadrži još **4 patentna zahteva**.

B

(51) *G 09 F 9/00* (2006.01) (11) 52684*G 09 F 15/00* (2006.01) (13) B*G 09 F 19/22* (2006.01)

(21) P-2009/0115

(22) 11.03.2009.

(43) 31.12.2010.

**(54) NOSEĆA PLOČA SVETLOSNIH IZVORA
KOD UREĐAJA ZA PRIKAZIVANJE**

LIGHT SOURCE SUPPORT PLATE ON DISPLAY UNIT

(73) PETROVIĆ, Tomislav, dr, Vase Albanca 10,
18000 Niš, RS(72) PETROVIĆ, Tomislav, dr, Vase Albanca 10,
18000 Niš, RS

(57) Носећа плоча светлосних извора код уређаја за приказивање, која је састављена из више идентичних и од лима прецизно израђених сегмената (S) квадратних или правоугаоних фронталних површина (F) чије су све четири бочне стране савијене под правим углом у односу на основну раван, назначен тиме, што су сегменти (S) међусобно спојени обостраним заваривањем њихових бочних страна (B₁, B₂).

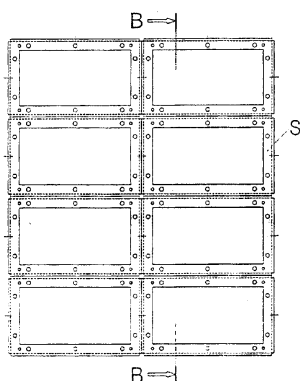
Пријава садржи још **1** патентни захтев.(51) *H 01 G 15/00* (2006.01) (11) 52733*H 01 G 17/00* (2006.01) (13) B

(21) P-2010/0539

(22) 10.12.2010.

(43) 31.08.2011.

**(54) POSTUPAK KOMBINOVANI ANTIREZONANTNI
FILTRI U KONDENZATORSKIM BATERIJAMA
ZA KOMPENZACIJU REAKTIVNE ENERGIJE**COMBINED ANTI-RESONANT FILTERS IN CAPACITOR
BATTERIES FOR REACTIVE POWER COMPENSATION(73) KOSTIĆ, Miloje, Dragana Rakića 53/23,
11000 Beograd, RS(72) KOSTIĆ, Miloje, Dragana Rakića 53/23,
11000 Beograd, RS

(57) Postupak kombinovani antirezonantni filtri u kondenzatorskim baterijama za kompenzaciju reaktivne energije je **naznačen time**, da se, umesto filterskih sekcija kondenzatora sa jednakim reaktansama rednih filterskih prigušnica $XL_{7\%}$, sekcije (1), (2) i (3) dodaju i filterske sekcija kondenzatora sa različitim vrednostima reaktansi rednih filterskih prigušnica $XL_{5,5\%}$, sekcije (4), (5) i (6), pri čemu snage 4. sekcije kondenzatora mora

biti pažljivo odabrana, proračunata kako, po priključenju te sekcije sa reaktansom redne prigušnice $XL_{5,5\%}$, struja 5. harmonika ne bi premašila najviše dozvoljene vrednosti za navedeni kondenzator i prigušnicu.

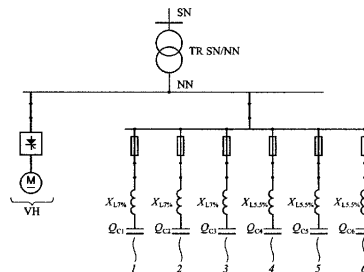
(51) *H 02 K 26/00* (2006.01) (11) 52691

(13) B

(21) P-2008/0065

(22) 24.03.2000.

(43) 10.11.2009.

(62) P-178/00

**(54) IMPULSNI ELEKTRONSKI OSCILUJUĆI
ELEKTROMAGNETNI MOTOR**PULSE ELECTRONIC OSCILLATING ELECTROMAGNETIC
MOTOR

(73) ALEKSIĆ, T. Dušan, Glasinačka 27, 11000 Beograd, RS

(72) ALEKSIĆ, T. Dušan, Glasinačka 27, 11000 Beograd, RS

(57) Имулсни електронски електромагнетни осцилујући мотор назначен тиме састоји се из електромагнета (EM) који је фиксиран на носачу (HM), и лучне котве (JK1) и (JK2) које су фиксирани на носачу (HK) који је фиксиран на носачу звона (H3), на коме су фиксирани магнетни маркери (M1) и (M2) са супротне стране на плочици (Pd) постављени су давачи импулса (D1) и (D2) повезани са преклопним степеном (Pr) који је повезан са степеном за напајање (H) и степеном (I) који је повезан са степеном паузе (Pa), и степеном (C) који је повезан са степеном (Is) за напајање електромагнета (EM) исправљеном струјом из мреже, електроника се напаја преко степена (H), а цео склоп је преко двополног прекидача (Mp) прикључен на напојну мрежу.

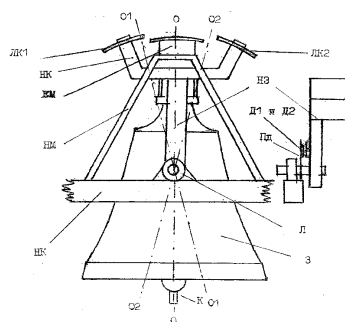
Пријава садржи још **8** зависних патентних захтева.

(51) *H 02 K 26/00* (2006.01) (11) 52692

(13) В

(21) P-2008/0067

(22) 24.03.2000.

(43) 10.11.2009.

(62) P-178/00

(54) IMPULSNI ELEKTRONSKI ELEKTROMAGNETNI MOTOR SA STANDARDNIM MAGNETNIM KOLOM
PULSE ELECTRONIC ELECTROMAGNETIC MOTOR WITH STANDARD MAGNETIC CIRCUIT

(73) ALEKSIĆ, T. Dušan, Glasinačka 27,
11000 Beograd, RS

(72) ALEKSIĆ, T. Dušan, Glasinačka 27,
11000 Beograd, RS

(57) Импулсни електронски електромагнетни мотор са стандардним магнетним колом **назначен тиме** састоји се из ротора (Р), статора (С) у коме су у горњим жљебовима смештен намотај је (Н1) и и доњим жљебовима намотај је (Н3), који редно везани чине електромагнет. (ЕМ1) у мотору (М), са десне стране у жљебовима је намотај је (Н2) са леве стране у жљебовима је намотај је (Н4) они редно везани чине електромагнет (ЕМ2) у мотору (М.), на осовини ротора (О) се налази ротоски прстен (РП), на статору је фиксирана плочица (ПД) на којој се налазе давачи имулса (Д1) и (Д2), давач импулса (Д1) преко

степенa за регулацију импулса (РС1) повезан је са излазним степеном (ИС1) који преко степена (МИ1) је повезан електромагнет (ЕМ1) мотора (М), давач импулса (Д2) преко степена за регулацију импулса (РС2) повезан је са излазним степеном (ИС2) који преко степена (МИ2) је прикључен на електромагнет (ЕМ2) мотора (М.), електроника се напаја преко заједничког степена (СН,) цео склоп је преко двополног прекидача (П) прикључен на напојну мрежу. Пријава садржи још **8 зависних патентних захтева.**

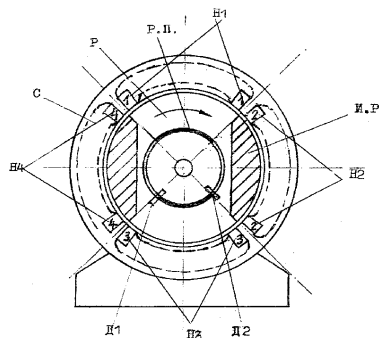

ПРЕСТАНАК ВАЖНОСТИ РЕГИСТРОВАНИХ ПАТЕНАТА
Termination of validity of Registered Patents

1. Истеком законског рока од 20 година у периоду од 06.06.2013. године до 30.07.2013. године:

Патент број **48991** чији је носилац ELI LILLY AND COMPANY, Lilly Corporate Center, Indianapolis, Indiana 46285, US, престао је да важи дана 22.06.2013. године.

Патент број **49036** чији је носилац MERCK SHARP & DOHME CORP., 126 East Lincoln Avenue, Rahway, New Jersey 07065, US, престао је да важи дана 30.06.2013. године.

Патент број **49079** чији је носилац AETERNA ZENTARIS GmbH, Weismüllerstrasse 50, 60 314 Frankfurt am Main, DE, престао је да важи дана 07.07.2013. године.

2. Због неплаћања таксе за одржавање права у периоду од 06.12.2012. године до 30.01.2013. године:

Патент број **48988** чији је носилац KRONE GMBH, Beeskowdamm 3-11, D 14167 Berlin, DE, престао је да важи дана 10.12.2012. године.

Патент број **49427** чији је носилац SANOFI-AVENTIS, 174 Avenue de France, 75013 Paris, FR, престао је да важи дана 24.12.2012. године.

Патент број **49007** чији је носилац Капларевић Мирослав, Брегалничка 47/11, 34000 Крагујевац, RS, престао је да важи дана 24.12.2012. године.

Патент број **49610** чији је носилац BAYER AKTIENGESELLSCHAFT, D-51368 Leverkusen, DE, престао је да важи дана 12.12.2012. године.

Патент број **49634** чији је носилац Илић Љубинко, Петаркина 10/11, 11000 Београд, RS, престао је да важи дана 30.12.2012. године.

Патент број **49685** чији је носилац ASTRA AKTIEBOLAG, S-151 85 Södertälje, SE, престао је да важи дана 17.12.2012. године.

Патент број **49754** чији су носиоци Зековић Љубиша, Димитрија Туцовића 166, 11000 Београд, RS, Белча Иван, Грчића Миленка 3/133, 11000 Београд, RS, Цветковић Олга, Мате Видаковића 24, 11000 Београд, RS, и Симић Милош, Кадињачка 24, 11000 Београд, RS, престао је да важи дана 16.12.2012. године.

Патент број **49781** чији су носиоци F.HOFFMANN-LA ROCHE AG, 124 Grenzacherstrasse, CH-4070 Basle, CH, и AGOURON PHARMACEUTICALS, INC., 10350 North Torrey Pines Road, La Jolla, California 93057, US, престао је да важи дана 18.12.2012. године.

Патент број **49882** чији је носилац SANOFI-AVENTIS, 174 Avenue de France, FR-75013 Paris, FR, престао је да важи дана 24.12.2012. године.

Патент број **49927** чији је носилац AMGEN INC, One Amgen Center Drive, Thousand Oaks, California 91320-1799, US, престао је да важи дана 12.12.2012. године.

Патент број **50199** чији је носилац Петровић Живота, Војводе Степе 285/III, 11000 Београд, RS, престао је да важи дана 09.12.2012. године.

Патент број **50307** чији је носилац LEK PHARMACEUTICALS D.D., Verovškova 57, 1526 Ljubljana, SI, престао је да важи дана 06.12.2012. године.

Патент број **50388** чији је носилац ГАЛЕНИКА А.Д., Батајнички друм бб, 11080 Земун, RS, престао је да важи дана 06.12.2012. године.

Патент број **50412** чији су носиоци ГАЛЕНИКА А.Д., Батајнички друм б.б., 11080 Земун, RS, МЕДИЋ-МИЈАЧЕВИЋ, Љубица, 22.октобра 5, 11080 Земун, RS, и РУЖДИЈИЋ, Сабера, Гандијева 15, 11070 Нови Београд, RS престао је да важи дана 30.12.2012. године.

Патент број **50432** чији је носилац SANOFI-AVENTIS, 174 Avenue de France, FR-75013 Paris, FR, престао је да важи дана 30.12.2012. године.

Патент број **50448** чији су носиоци МИТОВ, Слободан, Мије Миленковића 91, 16210 Власотинце, RS, и СТАНОЈЕВИЋ, Часлав, Власинска 59, 16210 Власотинце, RS, престао је да важи дана 29.12.2012. године.

Патент број **50519** чији су носиоци SANOFI-AVENTIS, 174, Avenue de France, 75013 Paris, FR, и MITSUBISHI PHARMA CORPORATION, 6-9, Hiranomachi 2-chome, Chuo-ku Osaka-shi, Osaka 541-0046, JP, престао је да важи дана 18.12.2012. године.

Патент број **50524** чији је носилац MORASCH, Ludwig, 31, Ave.Princesse Grace, 9800 Monte Carlo, MC, престао је да важи дана 18.12.2012. године.

Патент број **50758** чији је носилац AVENTIS PHARMA S.A., 20 Avenue Raymond Aron, 92160 Antony, FR, престао је да важи дана 08.12.2012. године.

Патент број **50771** чији је носилац BOEHRINGER INGELHEIM PHARMA GmbH & CO. KG, Binger Strasse 173, 55216 Ingelheim am Rhein, DE, престао је да важи дана 25.12.2012. године.

Патент број **50883** чији је носилац PANACEA BOITEC LTD., B-1 Extn., A-27, Mohan Co-operative Industrial Estate, Mathura Road, New Delhi 110 044, IN, престао је да важи дана 01.01.2013. године.

Патент број **50901** чији је носилац SEDA S.P.A., Corso Salvatore D'Amato 84, I-80022 Arzano, IT, престао је да важи дана 20.12.2012. године.

Патент број **50959** чији је носилац MERCK SERONO SA, Centre Industriel, 1267 Coinsins, Vaud, CH, престао је да важи дана 21.12.2012. године.

Патент број **51111** чији су носиоци PFIZER LIMITED, Ramsgate Road, Sandwich, Kent CT13 9NJ, GB, и PFIZER, INC., 235 East 42nd Street, New York, NY 10017, US, престао је да важи дана 16.12.2012. године.

Патент број **51128** чији је носилац BAYER SCHERING PHARMA AKTIENGESELLSCHAFT, Müllerstrasse 178, D-13353 Berlin, DE, престао је да важи дана 31.12.2012. године.

Патент број **51196** чији је носилац N.V.ORGANON, Kloosterstraat 6, NL-5349 AB Oss, NL, престао је да важи дана 17.12.2012. године.

Патент број **51293** чији је носилац N.V.ORGANON, Kloosterstraat 6, NL-5349 AB Oss, NL, престао је да важи дана 17.12.2012. године.

Патент број **51357** чији су носиоци ГЛИШИЋ, Јована, Јосифа Панчића 50/6, 34300 Аранђеловац, RS, и ГЛИШИЋ, Сандра, Јосифа Панчића 50/6, 34300 Аранђеловац, RS престао је да важи дана 06.12.2012. године.

Патент број **51439** чији је носилац SANOFI-AVENTIS, 174, Avenue de France, 75013 Paris, FR, престао је да важи дана 11.12.2012. године.

Патент број **51876** чији је носилац ГАЛЕНИКА А.Д., Батајнички друм бб, 11080 Београд, RS, престао је да важи дана 27.12.2012. године.

Патент број **52086** чији је носилац ДОРИЋ, Јован, Булевар Слободана Јовановића 35, 21000 Нови Сад, RS, престао је да важи дана 25.12.2012. године.

Патент број **52202** чији је носилац ГАЛЕНИКА А.Д., Батајнички друм бб, 11080 Београд, RS, престао је да важи дана 24.12.2012. године.

Патент број **48607** чији је носилац LTS LOHMANN THERAPIE-SYSTEME GMBH & CO. KG, IRLICHER STR. 55, D-56567 NEUWIED, DE, престао је да важи дана 22.01.2013. године.

Патент број **49136** чији је носилац SOLVAY (SOCIETE ANONYME), Rue du Prince Albert 33, B-1050 Bruxelles, BE, престао је да важи дана 25.01.2013. године.

Патент број **49531** чији је носилац PFIZER INC., 235 East 42nd Street, New York, N.Y. 10017, US, престао је да важи дана 09.01.2013. године.

Патент број **49783** чији је носилац Миросавић Боривоје, Војводе Степе 35, 11000 Београд, RS, престао је да важи дана 29.01.2013. године.

Патент број **50024** чији је носилац Цветановић Миодраг, Београдска 177, 11224 Врчин, RS, престао је да важи дана 20.01.2013. године.

Патент број **50200** чији је носилац ASTRAZENECA AB, S-151 85 Södertälje, SE, престао је да важи дана 19.01.2013. године.

Патент број **50290** чији је носилац SANOFI-AVENTIS, 174, avenue de France, F-75013 Paris, FR, престао је да важи дана 25.01.2013. године.

Патент број **50321** чији је носилац SCHÜCO INTERNATIONAL KG, Karolinenstrasse 1-15, 33609 Bielefeld, DE, престао је да важи дана 11.01.2013. године.

Патент број **50374** чији је носилац MERCKLE GmbH, Graf-Arco-Strasse 3, D-89079 Ulm, DE, престао је да важи дана 27.01.2013. године.

Патент број **50390** чији је носилац ALUMINIUM PECHINEY, 7, place du Chancelier Adenauer, F-75016 Paris, FR, престао је да важи дана 18.01.2013. године.

Патент број **50497** чији је носилац БОЈКОВИЋ, Драган, Старца Вујадина 17, 11300 Смедерево, RS, престао је да важи дана 06.01.2013. године.

Патент број **50538** чији су носиоци PFIZER LIMITED, Ramsgate Road, Sandwich, Kent CT13 9NJ, GB, и PFIZER INC., 235 East 42nd Street, New York, NY 10017, US, престао је да важи дана 13.01.2013. године.

Патент број **50561** чији су носиоци PFIZER LIMITED, Ramsgate Road, Sandwich, Kent CT13 9NJ, GB, и PFIZER INC., 235 East 42nd Street, New York, NY 10017, US, престао је да важи дана 13.01.2013. године.

Патент број **50634** чији је носилац БОЈКОВИЋ, Драган, Старца Вујадина 17, 11300 Смедерево, RS, престао је да важи дана 13.01.2013. године.

Патент број **50920** чији је носилац EVONIK RÖHM GmbH, Kirschenallee, 64293 Darmstadt, DE, престао је да важи дана 16.01.2013. године.

Патент број **51010** чији је носилац LEK PHARMACEUTICALS D.D., Verovskova 57, 1526 Ljubljana, SI, престао је да важи дана 23.01.2013. године.

Патент број **51127** чији је носилац ARENA PHARMACEUTICALS, INC., 6166 Nancy Ridge Drive, San Diego, CA 92121, US, престао је да важи дана 10.01.2013. године.

Патент број **51129** чији су носиоци BIOLEX THERAPEUTICS, INC., 158 Credle Street, Pittsboro, NC 27312, US, и OCTOPLUS POLYACTIVE SCIENCES B.V., Zernikedreef 12, 2333 CL Leiden, NL, престао је да важи дана 07.01.2013. године.

Патент број **51365** чији је носилац SANOFI-AVENTIS, 174, avenue de France, F-75013 Paris, FR, престао је да важи дана 08.01.2013. године.

Патент број **51405** чији је носилац ТЕHALIT GMBH, Seeburgstrasse 37, 67716 Heltersberg, DE, престао је да важи дана 21.01.2013. године.

Патент број **51525** чији је носилац TRANSGENE SA, Parc d'Innovation Boulevard Gonthier d'Andernach, F-67400 Illkirch Graffenstaden, FR, престао је да важи дана 06.01.2013. године.

Патент број **51610** чији је носилац ТИГАР ТЕХНИЧКА ГУМА ДОО, Николе Пашића 213, 18300 Пирот, RS, престао је да важи дана 31.01.2013. године.

Патент број **51792** чији је носилац MERCK SERONO SA, Centre Industriel, 1267 Coinsins, Vaud, CH, престао је да важи дана 17.01.2013. године.

Патент број **52254** чији је носилац STICHTING ENERGIEONDERZOEK CENTRUM NEDERLAND, Westerduinweg 3, 1755 Le Petten, NL, престао је да важи дана 09.01.2013. године.

Патент број **52479** чији су носиоци ДРАЖОВИЋ, Драган, Недељка Гвозденовића 30/9, 11070 Нови Београд, RS, и МРКИЋ, Љубомир, Марка Милановића 5А, 11500 Обреновац, RS, престао је да важи дана 25.01.2013. године.

Патент број **52760** чији је носилац BOXMARK LEATHER PROIZVODNJA IN TRGOVINA D.O.O., Industrijsko naselje 10, 2325 Kidricevo, SI, престао је да важи дана 29.01.2013. године.

ОБЈАВА УПИСАНИХ ПРОМЕНА РЕГИСТРОВАНИХ ПАТЕНАТА од 06.06.2013. године до 30.07.2013. године
Publications of Entered Changes of Registered Patents from June 6th, 2013 to July 30th, 2013

1. Промена имена и/или адресе

Име и/или адреса носиоца патента рег.број **49485** промењена је у BAYER PHARMA AG, Müllerstrasse 178, 13353 Berlin, DE

Име и/или адреса носиоца патента рег.број **49684** промењена је у BAYER PHARMA AG, Müllerstrasse 178, 13353 Berlin, DE

Име и/или адреса носиоца патента рег.број **49881** промењена је у MERCK CANADA INC. 16711 Trans-Canada Highway, Kirkland Quebec, H9H 3L1, CA

Име и/или адреса носиоца патента рег.број **49885** промењена је у MERCK CANADA INC. 16711 Trans-Canada Highway, Kirkland Quebec, H9H 3L1, CA

Име и/или адреса носиоца патента рег.број **50491** промењена је у MERCK CANADA INC. 16711 Trans-Canada Highway, Kirkland Quebec, H9H 3L1, CA

Име и/или адреса носиоца патента рег.број **51190** промењена је у BAYER PHARMA AG, Müllerstrasse 178, 13353 Berlin, DE

Име и/или адреса носиоца патента рег.број **51536** промењена је у WYETH LLC, Five Giralda Farms, Madison, NJ 07940, US

Име и/или адреса носиоца патента рег.број **51536** промењена је у ZOETIS W LLC, 235 East 42nd Street, New York, NY 1017-5735, US

Име и/или адреса носиоца патента рег.број **51536** промењена је у ZOETIS W LLC, 100 Campus Drive, Florham Park, New Jersey 07932, US

Име и/или адреса носиоца патента рег.број **51672** промењена је у MERCK CANADA INC. 16711 Trans-Canada Highway, Kirkland Quebec, H9H 3L1, CA

Име и/или адреса носиоца патента рег.број **51714** промењена је у MINEL TRAFU A.D.- U STEČAJU, Kralja Petra Prvog br. 332, Mladenovac, RS

Име и/или адреса носиоца патента рег.број **52251** промењена је у NOGRA PHARMA LIMITED, 33 Sir John Rogerson's Quay, Dublin 2, IE

Име и/или адреса једног од носиоца патента рег.број **52731** промењена је тако да су носиоци наведеног патента: у MERCK SHARP & DOHME CORP. 126 East Lincoln Avenue, Rahway, NJ 07065-0907, US и MERCK CANADA INC. 16711 Trans-Canada Highway, Kirkland Quebec, H9H 3L1, CA

2. Пренос права

За патент бр. **49485** извршен је пренос на BAYER INTELLECTUAL PROPERTY GMBH, Alfred-Nobel-Strasse 10, 40789 Monheim, DE

За патент бр. **49684** извршен је пренос на BAYER INTELLECTUAL PROPERTY GMBH, Alfred-Nobel-Strasse 10, 40789 Monheim, DE

За патент бр. **50532** извршен је пренос на Organon BioSciences Nederland B.V. Kloosterstraat 6, NL -5349 AB Oss, NL

За патент бр. **50532** извршен је пренос на MERCK SHARP & DOHME B.V. ,Waarderweg 39, 2031 BN Haarlem, NL

За патент бр. **51190** извршен је пренос на BAYER INTELLECTUAL PROPERTY GMBH, Alfred-Nobel-Strasse 10, 40789 Monheim, DE

За патент бр. **51490** извршен је пренос на Organon BioSciences Nederland B.V. Kloosterstraat 6, NL -5349 AB Oss, NL

За патент бр. **51490** извршен је пренос на MERCK SHARP & DOHME B.V.,Kloosterstraat 6, NL -5349 AB Oss, NL

За патент бр. **51536** извршен је пренос на PAH W LLC, 235 East 42nd Street, New York, NY 1017-5735, US

За патент бр. **52100** извршен је пренос на MEDAREX, L.L.C., Route 206 and Province Line Road, Princeton, New Jersey 08540, US

**Поновно успостављање права регистрованих патената
у периоду од 06.06.2013. године до 30.07.2013. године**

За патент бр. **50256** решењем 990 број П – 2001/0657-50526 од 22.07.2012. године дозвољено је поновно успостављање права по предлогу од 22.5.2013. године.

ИСПРАВКА

I **ИСПРАВЉА СЕ** грешка у уводу, у диспозитиву – тачка прва и образложењу решења о признању патента број 2012/4545 П-2012/0127-52217 од 20.06.2012. године, тако што се у називу носиоца права иза речи“СО“ додаје запета, тако да исти сада гласи:

„ТАИНО PHARMACEUTICAL CO., LTD.“

МАЛИ ПАТЕНТИ
PETTY PATENTS

(51) A 23 N 12/08 (2006.01) (11) 1337 U
F 24 B 1/22 (2006.01) (13) U
(21) MP-2012/0077 (22) 11.12.2012.

(54) ROTACIONI UREĐAJ ZA TERMIČKU
OBRADU POVRĆA I VOĆA
ROTARY DEVICE FOR HEAT TREATMENT OF
VEGETABLES AND FRUITS

(73) EGERIĆ, Ljubodrag, , 36216 Novo Selo,
Vrnjačka Banja, RS

(72) EGERIĆ, Ljubodrag, , 36216 Novo Selo,
Vrnjačka Banja, RS

(57) Rotacioni uređaj za termičku obradu povrća i voća **naznačen time**, što se sastoji od postolja (1) koje je čvrsto spojeno sa konstrukcijom (2), što je u konstrukciji (2) na postolju (1) rastavivo spojena pepeljara (3) iznad koje je čvrsto spojeno ložište (4), što je iznad ložišta (4) čvrsto spojena komora (7) u kojoj je umetnut i obrtno spojen bubanj (8) čija je osovina spojena sa reduktorom (9) i što je iznad komore (7) čvrsto spojen dimnjak (10) sa regulatorom (15).

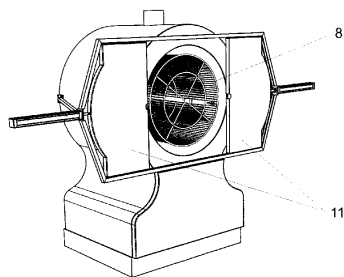

(51) A 47 B 73/00 (2006.01) (11) 1327 U
(13) U
(21) MP-2013/0025 (22) 09.03.2011.
(62) P-2011/0113

(54) MODULARNA POLICA ZA FLAŠE
MODULAR BOTTLE RACK

(73) STOIMENOV, Miodrag, Vojislava Ilića 131,
11000 Beograd, RS; KALENTIĆ, Zoran, Daljska 12a,
11000 Beograd, RS

(72) STOIMENOV, Miodrag, Vojislava Ilića 131,
11000 Beograd, RS; KALENTIĆ, Zoran, Daljska 12a,
11000 Beograd, RS

(74) DIMITRIJEVIĆ, Slobodan, učitelja Miloša
Jankovića 2a, 11000 Beograd, RS

(57) Modularna polica za flaše, prema osnovnoj varijanti izvodjenja, **naznačena time**, štoje veći broj elemenata (1), preko svojih površina (12), među sobom spojen u sačastu strukturu, pri čemu elementi (1) svojim površinama (11) obrazuju otvore (O), poluotvore (PO) ili

tričetvrt otvore (3O) koji su raspoređeni po X-Y matrici sa ortogonalnom simetrijom.

Prijava sadrži još 7 zavisnih patentnih zahteva.

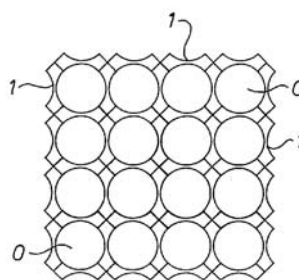

(51) A 61 B 17/60 (2006.01) (11) 1323 U
(13) U
(21) MP-2012/0036 (22) 22.06.2012.

(54) SPOLJAŠNJI FIKSATOR KOSTIJU SA
LOPTASTIM ZGLOBOM

EXTERNAL BONE FIXATOR WITH BALL JOINT

(73) MILUTINOVIĆ, Miloš, dr, Anastasa Jovanovića 4,
18000 Niš, RS

(72) MILUTINOVIĆ, Miloš, dr, Anastasa Jovanovića 4,
18000 Niš, RS

(57) Spoljašnji fiksator kostiju sa loptastim zglibom, koji je učršćen za kost sa četiri standardna koštana klina (14) dva iznad i dva ispod strane linije (16) preloma kosti, **naznačen time**, što se sastoji od klema (6) hvatača na kojoj je izveden otvor (1) sa jedne strane, kroz koji je uvučen koštani klin (14), što je kroz drugi izvedeni otvor (2) na klemi (6) hvataču provučena fiksaciona šina (9), što su fiksacione šine (9) medjusobno spojene loptastim zglibom (15) i osigurane navrtkom (11).

Prijava sadrži još 1 zavisan patentni zahtev.

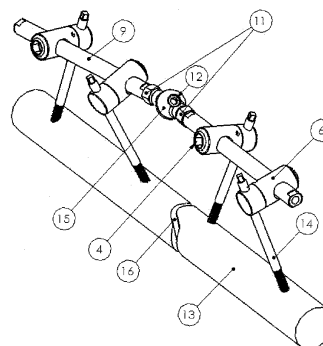

(51) *B 60 G 11/18* (2006.01) (11) 1333 U

B 60 G 11/20 (2006.01) (13) U

(21) MP-2013/0010 (22) 11.02.2013.

(54) **KVADRATNO CEVNA TORZIONA OSOVINA**
SQUARE TUBULAR TORSION AXLE

(73) KNOTT AUTOFLEX YUG D.O.O., Novosadska 153, 21220 Bečej, RS

(72) KNEŽEV, Dragan, Novosadska 153, 21220 Bečej, RS;

ŠARKANJ, Ferenc, Novosadska 153, 21220 Bečej, RS;

BUBNJEVIĆ, Željko, Novosadska 153, 21220 Bečej, RS

(74) BUBNJEVIĆ, Željko, Novosadska 153,

21220 Bečej, RS

(57) Kvadratno cevna torziona osovina se sastoji od: tela

(1) na kojem su čvrsto vezane uške (4) i u kojem se postavlja cev (2) sa gumama (3), cevi (2) na kojoj se postavljaju gume (3) i na kojoj se čvrsto vežu - upresuju ramena (5), guma (3) koje se postavljaju na cev (2) i uški (4) koje se čvrsto vežu na telo (1) i na kojima se pričvršćuje sanduk (9); **naznačen time**, što su u telu (1) kvadratnog preseka utisnuta cev (2) kvadratnog preseka sa gumama (3) i što su na cev (2) čvrsto vezana - upresovana ramena (5).

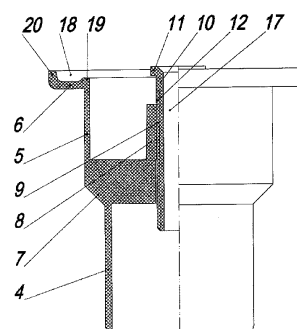
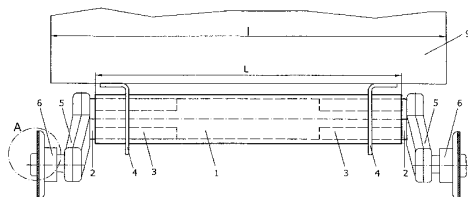

(51) *E 03 C 1/12* (2006.01) (11) 1336 U

F 16 L 37/00 (2006.01) (13) U

E 03 C 1/284 (2006.01)

(21) MP-2012/0074 (22) 26.11.2012.

(54) **MEĐUPRIKLJUČAK ZA VEZU VENTILA I FLEKSIBILNE CEVI SIFONA**

INTERMEDIATE CONNECTOR FOR VALVE AND FLEXIBLE SIPHON TUBE CONNECTION

(73) TOMAŠ, Branislav, Jovana Popovića 43, 22320 Indija, RS

(72) TOMAŠ, Branislav, Jovana Popovića 43, 22320 Indija, RS

(57) Međupriključak za vezu između ventila i fleksibilne cevi, **naznačen time**, što se sastoji od cevi (4) čiji je jedan kraj proširen i integralno spojen sa jednim krajem cilindričnog proširenja (5), što je drugi kraj cilindričnog proširenja (5) integralno spojen preko konusa (6) sa proširenim vencem (7), što je u delu cilindričnog proširenja (5) celom visinom izveden unutrašnji navoj (8) i što je u proširenom vencu (7) izvedeno kružno udubljenje (12) koga ograničavaju venci (13, 14) tako da je unutrašnji venac (13) niži od spoljašnjeg venca (14).

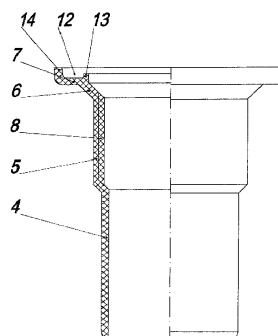

(51) *E 03 C 1/12* (2006.01) (11) 1335 U

F 16 L 37/00 (2006.01) (13) U

E 03 C 1/284 (2006.01)

(21) MP-2012/0073 (22) 26.11.2012.

(54) **MEĐUPRIKLJUČAK ZA VEZU VENTILA I FLEKSIBILNE CEVI SIFONA**

INTERMEDIATE CONNECTOR FOR VALVE AND FLEXIBLE SIPHON TUBE CONNECTION

(73) TOMAŠ, Branislav, Jovana Popovića 43, 22320 Indija, RS

(72) TOMAŠ, Branislav, Jovana Popovića 43, 22320 Indija, RS

(57) Međupriključak za vezu između ventila i fleksibilne cevi, **naznačen time**, što se sastoji od cevi (4) čiji je jedan kraj proširen i integralno spojen sa jednim krajem cilindričnog proširenja (5), što je drugi kraj cilindričnog proširenja (5) integralno spojen sa proširenim vencem (6), što su unutar međupriključka (3) integralno izvedena rebra (7) koja su međusobno spojena u osi međupriključka (3) a njihov spoj je ostvaren šupljim i cilindričnim izdankom (8) u kome je izveden unutrašnji navoj (9) i što je u međupriključak (3) uvrnuta čaura (10).

Prijava sadrži još 2 zavisna patentna zahteva.

(51) *E 06 B 1/26* (2006.01) (11) 1325 U

E 06 B 3/22 (2006.01) (13) U

E 06 B 3/20 (2006.01)

E 04 C 3/00 (2006.01)

E 06 B 1/30 (2006.01)

(21) MP-2013/0020 (22) 30.05.2012.

(60) 12.03.2013.

(62) P-2012/0220

**(54) VIŠEKOMORNI PROFILISANI ELEMENT
ZA IZRADU KRILA I OBLIH KRILA ZA
PROZORE, VRATA ILI SLIČNIH ELEMENATA
ZA ZATVARANJE GRAĐEVINSKIH OTVORA**

MULTI-CHAMBER PROFILE ELEMENT FOR
MAKING SASHES, ROUNDED SASHES FOR
WINDOWS, DOORS OR SIMILAR ELEMENTS FOR
CLOSING BUILDING OPENINGS

(73) ANĐELKOVIĆ, Zoran, Babin lug 5E,
11351 Vinča, Beograd, RS

(72) ANĐELKOVIĆ, Zoran, Babin lug 5E,
11351 Vinča, Beograd, RS

(57) Višekomorni profilisani element (1) za izradu krila i oblih krila za prozore, vrata ili sličnih elemenata za zatvaranje građevinskih otvora, **naznačen time**, što se sastoji od središnje komore (2) koja je obrazovana gornjim zidovima (3, 4), donjim zidovima (5, 6), i vertikalnim bočnim zidovima (7, 8), pri čemu su zidovi (3, 5) zakošeni pod oštrim uglom, dok su zidovi (4, 6) postavljeni horizontalno, što je na desnoj strani profilisanog elementa (1), uz središnju komoru (2); između unutrašnjeg vertikalnog zida (8), spoljašnjeg bočnog zida (10) i horizontalnih zidova (4, 6), izvedena komora (11), pravougaonog oblika, što je na spoju zidova (3, 4), sa spoljašnje strane, izveden L profilisani ispust (12), dok je na drugom kraju zida (4), u produžetku vertikalnog zida (10), izveden ispust (13), sa proširenim krajem, pri čemu ispusti (12, 13) sa zidom (4) obrazuju otvorenu komoru (14), što je na spoju zidova (5, 6), sa spoljašnje strane, izveden L profilisani ispust (15), dok je na drugom kraju zida (6), u produžetku vertikalnog zida (10), izveden ispust (16), sa proširenim krajem, pri čemu ispusti (15, 16) sa zidom (6) obrazuju otvorenu komoru (17), što su na levoj strani profilisanog elementa (1), uz središnju komoru (2), između unutrašnjeg vertikalnog zida (7), spoljašnjih bočnih zidova (20, 21, 22, 23, 24, 25, 26, 27, 28) obrazovane tri komore (30, 31, 32), što je srednja komora (30), pravougaonog oblika, obrazovana vertikalnim zidom (7), spoljašnjim bočnim zidom (22) i gornjim i donjim horizontalnim zidovima (33, 34), što je zid (22) izveden ojačan i višestruko deblji od zidova (23, 26), što je gornja komora (31), oivičena zidovima (20, 23, 24, 25, 33, 35), postavljena na elementu (1) konzolno i vertikalno na gore iznad zida (3), odnosno zida (33), što zid (23) na gornjem delu prelazi u kosi zid (24) koji se nastavlja u kosi pod oštrim uglom postavljeni zid (25), što su gornji krajevi vertikalnog zida (20) i kosog zida (25) spojeni zidom (35) lučnog oblika, što je u produžetku vertikalnog zida (20) izveden kratki ispust (36), dok je u produžetku zida (25) izveden ispust (37) proširen na svom kraju, pri čemu je između ispusta (36, 37) i lučno oblikovanog zida (35) obrazovana otvorena komora (38), što je donja komora (32), oivičena zidovima (21, 26, 27, 28, 34, 40), postavljena na elementu (1) konzolno i vertikalno na dole ispod zida (5), odnosno zida (34), što zid (26) na donjem delu prelazi u kosi zid (27) koji se nastavlja u kosi pod oštrim

uglom postavljeni zid (28), što su donji krajevi vertikalnog zida (21) i kosog zida (28) spojeni zidom (40) lučnog oblika i što je u produžetku vertikalnog zida (21) izveden kratki ispust (41), dok je u produžetku zida (28) izveden ispust (42), proširen na svom kraju, pri čemu je između ispusta (41, 42) i lučno oblikovanog zida (40) obrazovana otvorena komora (43).

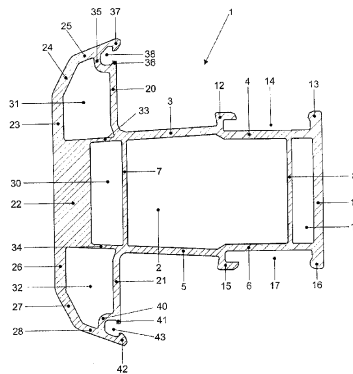

(51) *E 06 B 1/26* (2006.01) (11) 1326 U
E 06 B 3/22 (2006.01) (13) U
E 06 B 3/20 (2006.01)
E 04 C 3/00 (2006.01)
E 06 B 1/30 (2006.01)

(21) MP-2013/0021 (22) 30.05.2012.
(60) 12.03.2013.

(62) P-2012/0222

**(54) JEDNOKOMORNI PROFILISANI ELEMENT
ZA IZRADU KRILA ZA PROZORE, VRATA ILI
SLIČNIH ELEMENATA ZA ZATVARANJE
GRAĐEVINSKIH OTVORA**

SINGLE-CHAMBER PROFILE ELEMENT FOR
MAKING SASHES FOR WINDOWS, DOORS OR
SIMILAR ELEMENTS FOR CLOSING BUILDING
OPENINGS

(73) ANĐELKOVIĆ, Zoran, Babin lug 5E,
11351 Vinča, Beograd, RS

(72) ANĐELKOVIĆ, Zoran, Babin lug 5E,
11351 Vinča, Beograd, RS

(57) Jednokomorni profilisani element (1) za izradu krila za prozore, vrata ili sličnih elemenata za zatvaranje građevinskih otvora **naznačen time**, što se sastoji od komore (2) obrazovane zidovima (3, 4, 5, 6, 7, 8, 9), što se zid (3), koji je konkavan i izveden sa lukom većeg radijusa, na levom kraju vertikalno na gore nastavlja u zid (4), što se zid (4), preko lučnog zida (5), nastavlja u koso na dole postavljeni zid (6), zid (6) u, pod oštrim uglom u odnosu na vertikalnu osu, kosi zid (7) a zid (7) u vertikalni zid (8), što su donji kraj zida (8) i desni kraj zida (3) povezani lučnim zidom (9), što je na spoju zidova (3, 9), i u njihovom produžetku, izveden ispust (11), što je na spoju zidova (3, 4), i u njihovom produžetku, izveden ispust (12) sa trouglastim proširenjem na vrhu i što je na gornjem kraju vertikalnog

zida (4), i u produžetku, izveden ispust (13), dok je na levom kraju zida (6), i u njegovom produžetku, izveden L ispust (14), pri čemu ispusti (13, 14) obrazuju otvorenu komoru (15) u kojoj je smeštena elastična uskočna zaptivna guma (16).

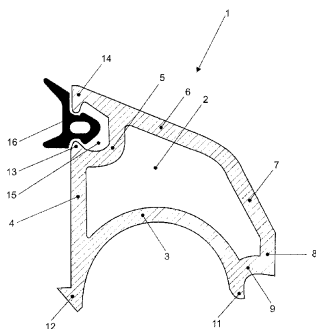

(51) *E 06 B 3/00* (2006.01) (11) 1324 U

E 04 C 3/00 (2006.01) (13) U

E 06 B 1/00 (2006.01)

(21) MP-2013/0018

(22) 17.05.2012.

(60) 12.03.2013

(62) P-2012/0206

(54) VIŠEKOMORNI PROFILISANI ELEMENT ZA IZRADU KONSTRUKCIJE PROZORSKIH KRILA, KRILA ZA VRATA ILI SLIČNIH ELEMENATA ZA ZATVARANJE OTVORA
MULTI-CHAMBER PROFILE ELEMENT FOR MAKING WINDOW SASHES, SASH DOOR OR SIMILAR ELEMENTS FOR CLOSING OPENINGS

(73) ANĐELKOVIĆ, Zoran, Babin lug 5E,

11351 Vinča, Beograd, RS

(72) ANĐELKOVIĆ, Zoran, Babin lug 5E,

11351 Vinča, Beograd, RS

(57) Profilisani element za izradu konstrukcije prozorskih krila, krila vrata ili sličnih elemenata za zatvaranje otvora, **naznačen time**, što se u osnovi sastoji od više zatvorenih komora (2, 11, 12, 13, 14, 24, 25, 26), spoljašnjih zidova (3, 4, 10, 21, 22, 20) i ispusta (30, 31, 34, 35, 37, 38, 40), što je središnja komora (2) obrazovana gornjim horizontalnim zidom (3), donjim horizontalnim zidom (4) i bočnim vertikalnim zidovima (5, 6), što su unutar komore (2) na zidovima (3, 4), u krajnje levom uglu i uz zid (5), konzolno postavljena vertikalna rebra (7, 8), što su na desnoj strani profilisanog elementa (1) uz središnju komoru (2), između unutrašnjeg vertikalnog zida (6) i spoljašnjeg bočnog zida (10) i horizontalnih zidova (3, 4), izvedene četiri komore (11, 12, 13, 14), što su komore (11, 12, 13, 14) formirane i međusobno odvojene unutrašnjim vertikalnim zidom (15) i na njemu pod pravim uglom postavljenim horizontalnim zidom (16), što su na levoj strani profilisanog elementa (1) uz središnju komoru (2), između unutrašnjeg vertikalnog zida (5) i spoljašnjih bočnih zidova (20, 21), te horizontalnog donjeg zida (4) i gornjih kosih zidova (22, 23), izvedene tri komore (24, 25, 26), pri čemu su donje

komore (24, 25) i gornja komora (26) formirane i međusobno odvojene vertikalnim zidom (27), kosim horizontalnim zidom (28) i kosim pod ostrim uglom postavljenim zidom (29), što zid (21) na svom gornjem kraju prelazi u kosi zid (22) a ovaj u kosi pod ostrim uglom postavljeni zid (23), što je na sredini zida (3), sa spoljašnje strane izveden L ispust (30) dok je na desnom kraju zida (3), vertikalno u produžetku zida (10), konzolno izveden ispust (31) sa proširenim krajem, pri čemu Ispusti (30, 31), zajedno sa horizontalnim zidom (3) formiraju dužu otvorenu komoru (32), što su na donjoj strani profilisanog elementa (1), na krajevima zida (4) i sa spoljašnje strane, formirane otvorene komore (33, 36), gde komoru (33) obrazuje vertikalni L ispust (34) postavljen vertikalno u produžetku zida (10) i do njega na zidu (4) konzolno postavljen T ispust (35), dok komoru (36) obrazuje vertikalni L ispust (37) postavljen vertikalno u produžetku zida (21) i do njega na zidu (4) konzolno postavljen T ispust (38), što je u gornjem desnom uglu komore (26), između zidova (20) i (23) postavljen zid (39), lučnog oblika, koji zajedno sa ispustima (40, 41) obrazuje otvorenu komoru (42), pri čemu je ispust (40) izveden u produžetku zida (23) i proširen je na svom kraju, dok je kratki ispust (41) izveden u produžetku vertikalnog zida (20) i što je u komori (42) postavljena elastična uskočna zaptivna guma (43).

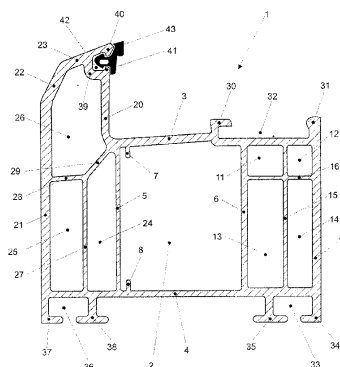

(51) *F 03 D 3/04* (2006.01) (11) 1331 U

F 03 D 9/00 (2006.01) (13) U

B 60 K 16/00 (2006.01)

B 60 L 8/00 (2006.01)

(21) MP-2013/0045

(22) 06.08.2012.

(60) 24.05.2013

(62) P-2012/0333

(54) KANAL ZA USMERAVANJE VAZDUHA KA TURBINI ZA PROIZVODNJU STRUJE U VOZILU NA ELEKTRIČNI POGON
CHANNEL FOR AIR DIRECTING TO THE TURBINE FOR ELECTRICITY PRODUCTION IN- ELECTRIC DRIVE VEHICLE

(73) NIKŠIĆ, Stevo, Milutina Miljkovića 54c, 11222 Jajinci, Beograd, RS

(72) NIKŠIĆ, Stevo, Milutina Miljkovića 54c, 11222 Jajinci, Beograd, RS

(57) Kanal za usmeravanje vazduha ka turbini za proizvodnju struje u vozilu na električni pogon za dopunjavanje baterija dok je vozilo u pokretu, **naznačen time**, što je kanal učvršćen na celoj donjoj površini šasije (2) između točkova (3) vozila (1) pri čemu je trapezasti deo (11) veće zapremine i nastavlja se sa manjim presekom do okruglog kućišta (7) turbine sa zakrivljenim lopaticama (8) pričvršćenih za osovinu (6) i što su uzduž kanala izvedena četiri uzdužna kanalska usmerivača (5) pregrađenih vertikalnim pregradama (9) za usmeravanje struje vazduha za pokretanje turbinskih lopatica (8).
Prijava sadrži još **1 patentni zahtev**.

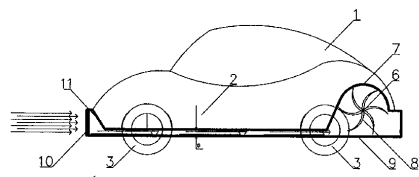

(51) **F 17 C 1/02** (2006.01) (11) **1330 U**
(13) U

(21) MP-2013/0012 (22) 21.02.2013.

(54) **PLASTIČNA PRITISNA POSUDA SA MREŽASTO ARMIRANIM OJAČANJEM**
PLASTIC PRESSURE VESSEL WITH REINFORCING MESH

(73) JOVIČIĆ, Milan, Kej oslobođenja 1/4, 11080 Zemun, RS;
LEŠNIK, Bogomir, Breg pri Polzeli 101, 3313 Polzela, SI
(72) JOVIČIĆ, Milan, Kej oslobođenja 1/4, 11080 Zemun, RS;
LEŠNIK, Bogomir, Breg pri Polzeli 101, 3313 Polzela, SI
(57) Plastična pritisna posuda sa mrežasto armiranim ojačanjem, **naznačena time**, što se sastoji od posude (2), na koju su navučene sa jedne strane jedna armaturna polutka (1), a sa druge strane druga armaturna polutka (3), čime je između posude (2) i armaturnih polutki (1, 3) ostvaren čvrst spoj.

Prijava sadrži još **1 zavisan patentni zahtev**.

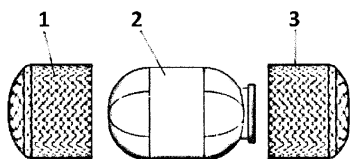

(51) **F 41 F 3/04** (2006.01) (11) **1334 U**
F 42 B 12/46 (2006.01) (13) U

(21) MP-2013/0016 (22) 05.05.2008.

(60) 06.03.2013.

(62) P-2008/0185

(54) **MEHANIČKI SKLOP ZA KRETANJE PO AZIMUTU I ELEVACIJI PROTIVGRADNOG LANSERA**

MECHANICAL ASSEMBLY FOR MOVEMENT IN AZIMUTH AND ANTI-HAIL LAUNCHER ELEVATION

(73) ŠPIRIĆ, Zdravko, Stevana Vukmanovića Čike 12, 21000 Novi Sad, RS

(72) ŠPIRIĆ, Zdravko, Stevana Vukmanovića Čike 12, 21000 Novi Sad, RS

(74) MAMIĆ, Ana, Gospodar Jevremova 41, 11000 Beograd, RS
(57) Mehanički sklop za kretanje po azimutu i elevaciji protivgradnog raketnog lansera se sastoji od postolja (7), elektromotora (12) elevacije i elektromotora (25) azimuta smeštenih unutar oboda (2) lansera, čiji je donji dio zatvoren dnom (8), krakova (22) držača raketa, koji su povezani za levu i desnu bočnu ploču (19), koje su preko leve i desne osovine (18) spojena na levu i desnu noseću bočnu ploču (17), koje su čvrstom vezom pričvršćene za gornju radijalnu ploču (1), dok je ploča (16) raketa pozicionirana između leve i desne bočne ploče (19), a na ploči (16) raketa je postavljena ušica (15), koja preko osovinice (20) ostvaruje vezu sa klizačem (14), **naznačen time**, što je klizač (14) vezan za navrtku (13) navojnog vretena (10); što je navojno vreteno (10), pogonjeno elektromotorom (12) elevacije, postavljeno na nosače (11); što su bočne ploče (19) delimično okretne oko svojih osovine (18); što je levi krak (22), držača raketa, pričvršćen sa unutrašnje strane leve bočne ploče (19), a desni krak (22), držača raketa, pričvršćen je sa unutrašnje strane desne bočne ploče (19); što je sa donje strane gornje radijalne ploče (1) postavljen nosač (26), elektromotora (25) azimuta, pričvršćen vijcima za gornju radijalnu ploču (1); što je pogonski zupčanik (23), pogonjen elektromotorom (25) azimuta, uzubljen sa gonjenim zupčanikom (24); što je na dnu lansera (8), oko osovine (9), postavljen gumeni ili čelični amortizer (6) na kojem se nalazi donji aksijalni ležaj (5) na koji je oslonjena cev (3) gornje radijalne ploče (1); što je u gornji aksijalni ležaj (5), koji je postavljen na gornjoj strani gornje radijalne ploče (1), smeštena osovinica (9) i pričvršćena za postolje (7).

Prijava sadrži još **1 zavisan patentni zahtev**.

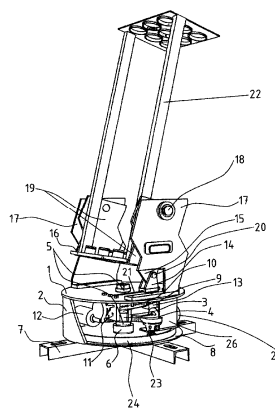

(51) **H 02 J 13/00** (2006.01) (11) **1329 U**
G 01 R 19/00 (2006.01) (13) U

(21) MP-2013/0033 (22) 04.04.2013.

(62) P-2013/0126

(54) **UREĐAJ ZA OTKRIVANJE NEOVLAŠĆENE POTROŠNJE ELEKTRIČNE ENERGIJE**

DEVICE FOR DISCLOSURE OF UNAUTHORIZED ELECTRICITY CONSUMPTION

U

(73) ELEKTROTEHNIČKI INSTITUT DEC, D.O.O.,
Kej 2. Oktobar br. 13, 23000 Zrenjanin, RS

(72) DIMITRIJEVIĆ, Milan, Kej 2. Oktobar br. 13,
23000 Zrenjanin, RS

(57) Uređaj za otkrivanje neovlašćene potrošnje električne energije **naznačen time**, što se sastoji od uređaja (14) za otkrivanje neovlašćene potrošnje električne energije, a koji u sebi sadrži reflektometar (10) i milijometar (11), i od uređaja (15) za potvrđivanje neovlašćene potrošnje električne energije, koji u sebi sadrži udarni generator (12) i megaometar (13).

Prijava sadrži još **2 zavisna patentna zahteva**.

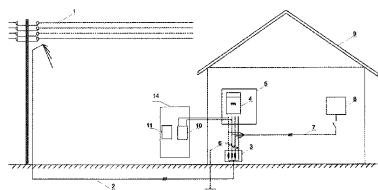

(51) **H 04 R 5/02** (2006.01) (11) **1332 U**
(13) U

(21) MP-2013/0035 (22) 24.04.2013.

(54) **SISTEM POTPUNOG ZVUČNOG OKRUŽENJA SA PODNIM ZVUČNICIMA**
COMPLETE SOUND ENVIRONMENT SYSTEM WITH FLOOR SPEAKERS

(73) STANOJEVIĆ, Tomislav, 16. oktobra 21,
11000 Beograd, RS

(72) STANOJEVIĆ, Tomislav, 16. oktobra 21,
11000 Beograd, RS

(57) Sistem potpunog zvučnog okruženja sa podnim zvučnicima u tehnologiji digitalnih bioskopa omogućava generisanje 3D zvučnih efekata, **naznačen time**, što je server (1) sa digitalnim filmskim sadržajem priključen na višekanalni digitalni procesor (2) tako da svaki od njegovih izlaznih signala pobuđuje odgovarajuće grupe pojačavača (3-1 do 3-7) čiji su izlazi priključeni na odgovarajuće grupe zvučnih izvora (4-33), pri čemu plafonski i podni zvučnici (18-33) čine korespondentne parove po vertikalnoj osi čime se postiže pomeranje virtuelnog akustičkog centra po vertikali i generisanje 3D zvučnih efekata.

Prijava sadrži još **1 zavisni patentni zahtev**.

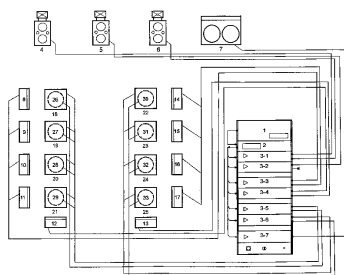

(51) **H 04 W 24/00** (2009.01) (11) **1328 U**
(13) U

(21) MP-2012/0069 (22) 15.11.2012.

(54) **BEŽIČNI MONITORING SISTEM ZA POZICIONIRANJE, PRAĆENJE, I TEKSTUALNU I GLASOVNU RAZMENU PODATAKA**
WIRELESS MONITORING SYSTEM FOR POSITIONING, TRACKING, AND TEXT AND VOICE DATA EXCHANGE

(73) MLADENOVIĆ, Vladimir, prof. dr, Dimitrija Marjanovića 43, 35250 Paraćin, RS; PAPIĆ, Nela, Hilendarska 3, 11001 Beograd, RS

(72) MLADENOVIĆ, Vladimir, prof. dr, Dimitrija Marjanovića 43, 35250 Paraćin, RS; PAPIĆ, Nela, Hilendarska 3, 11001 Beograd, RS

(57) Bežični monitoring sistem za pozicioniranje, praćenje, i tekstualnu i glasovnu razmenu podataka koji se koristi u sistemu za rešavanje brzog pretraživanja, lociranje klijenta u određenoj oblasti ili teritoriji koju pokriva lokalna bežična mreža (3), **naznačen time**, što su u lokalnom bežičnom monitoring sistemu lokalni mobilni korisnici (5) povezani sa bežičnim koncentratorima (4), svaki bežični koncentrator (4) povezan je sa svojim susednim bežičnim koncentratorom (4), bežični koncentratori (4) najbliži serverskoj primopredajnoj stanici povezani je sa serverskom primopredajnom stanicom (2), a serverska primopredajna stanica (2) povezana je sa serverom (1), bežični koncentratori (4) i serverska primopredajna stanica (2) sačinjeni su od primopredajnih antena, svaki bežični koncentrator (4) i serverska primopredajna stanica (2) zahvataju ugao od 360 stepeni sa preklapajućim oblastima zračenja elektromagnetnih talasa.

Prijava sadrži još **1 zavisni patentni zahtev**.

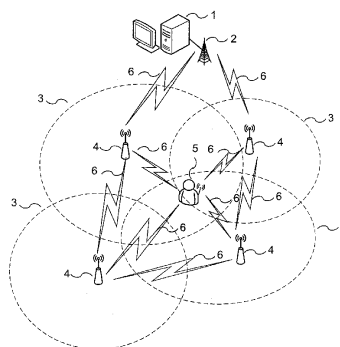

ПРЕСТАНАК ВАЖНОСТИ РЕГИСТРОВАНИХ МАЛИХ ПАТЕНАТА
Termination of Validity of Registered Petty Patents

1. Истеком законског рока од 10 година у периоду од 06.06.2013. године до 30.07.2013. године:

Мали патент број **626** чији су носиоци Петровић Маринко, Војводе Миленка 21/7, 11000 Београд, РС, и Алексић Миленко, Браће Петковић 9/37, 34000 Крагујевац, RS, престао је да важи дана 09.07.2013. године.

Мали патент број **589** чији је носилац ИНСТИТУТ ЗА ЕКСПЕРИМЕНТАЛНУ ФОНЕТИКУ И ПАТОЛОГИЈУ ГОВОРА, Господар Јованова 35, 11000 Београд, RS, престао је да важи дана 09.07.2013. године.

2. Због неплаћања таксе за одржавање права у периоду од 06.12.2012. године до 30.01.2013. године:

Мали патент број **1112** чији је носилац РАШЕВИЋ, Радиша, Радничка 141, 14000 Ваљево, РС, престао је да важи дана 09.12.2012. године.

Мали патент број **1182** чији је носилац ГЕОРГИЈЕВИЋ, Милосав, Народног фронта 69, 21000 Нови Сад, РС, престао је да важи дана 17.12.2012. године.

Мали патент број **1201** чији су носиоци ПОПЕСКОВИЋ, Зоран, Седмог јула 34, Београд, Калуђерица, РС, ЖИВКОВИЋ, Маријана, Павла Павловића 2Е, Београд, РС, и ПОПЕСКОВИЋ, Александра, Седмог јула 34, Београд, Калуђерица, RS, престао је да важи дана 30.12.2012. године.

Мали патент број **1209** чији је носилац КОСТИЋ, Марко, Љубинке Бобић 1/4, 11077 Нови Београд, РС, престао је да важи дана 01.01.2013. године.

Мали патент број **1215** чији је носилац АНТИЋ, Славиша, Угриновачка 103, 11272 Добановци, РС, престао је да важи дана 24.12.2012. године.

Мали патент број **1226** чији је носилац АЛЕКСИЋ, Божо, Зрењанински пут 107/г, 11210 Београд, РС, престао је да важи дана 28.01.2013. године.

ЗАХТЕВИ ЗА ПРОШИРЕЊЕ ЕВРОПСКИХ ПРИЈАВА ПАТЕНАТА
Requests for the Extension of the effects of
European Patent Applications

Захтеви за проширење европских пријава патената
- основни подаци

Requests for the Extension of the effects of European
Patent Applications – basic Data

Објава захтева за проширење европских
пријава патената

Publication of Requests for the Extension of the effects of European
Patent Applications

Објава повучених захтева за проширење европских
пријава патената

Publication of withdrawn applications for the Ehtension of the effects of
European Patent Applications

ЗАХТЕВИ ЗА ПРОШИРЕЊЕ ЕВРОПСКИХ ПРИЈАВА ПАТЕНАТА
- ОСНОВНИ ПОДАЦИ

Requests for the Extension of the effects of
European Patent Applications -

МЕЂУНАРОДНИ КОДОВИ ЗА ИДЕНТИФИКАЦИЈУ БИБЛИОГРАФСКИХ ПОДАТАКА
ПАТЕНАТА -WIPO ST. 9

RECOMMENDATION CONCERNING BIBLIOGRAPHIC DATA ON AND RELATING TO PATENTS - WIPO ST. 9

(51)	Класификациона ознака по Међународној класификацији патената	Број објаве европске пријаве патената
(23)	Датум повлачења/одбијања захтева	
(30)	Подаци о праву првенства међународне пријаве патената	
(86)	Број и датум подношења међународне пријаве патената	
(96)	Број европске пријаве патената, датум подношења и језик на којем је пријава поднета	
(87)	Број и датум међународне објаве пријаве патената	
(97)	Број објаве европске пријаве патената, датум објаве и језик на којем је пријава објављена	
(41)	Датум када је податак постао доступан јавности	
(54)	Назив проналаска на енглеском језику	
(71)	Подаци о подносиоцу пријаве	
(72)	Подаци о проналазачу	
(74)	Подаци о пуномоћнику	

- * Међународне пријаве које се објављују према члану 21. Уговора о сарадњи у области пријава патената (PCT Ugovor) у смислу става 1. члана 158. Европске патентне конвенције (EURO-PCT пријаве) означене су звездицом.

У овом броју Гласника објављујемо:

објаве захтева за проширење европских пријава патената за Републику Србију и објаве повучених захтева за проширење европских пријава патената за Републику Србију из *EPO Patent Bulletin* бр. 21/2013 – 30/2013 (2013–05–22 до 2013–07–24).

- Више података о пријавама можете наћи у **European Patent Bulletin** (службено гласило Европског патентног завода) у склопу INID кода (97).

ОБЈАВА ЗАХТЕВА ЗА ПРОШИРЕЊЕ ЕВРОПСКИХ ПРИЈАВА ПАТЕНАТА

(51) EP 2476307
A01H 1/02 (2006.01)
A01H 5/10 (2006.01)
(30) FR 05.03.2007. 0701589
(96) EP 12151241.2 05.03.2008. FR
(97) EP 2476307 18.07.2012. 201229 FR
(54) PRODUCTION OF HYBRID LACTUCA SATIVA SEEDS
(71) VILMORIN, Route du Manoir, La Garenne, 49250 La Menitre, FR
(72) MICHEL, HERVÉ, , 49000 Angers, FR
SOUSSIN, THIERRY, , 49630 Maze, FR
(74) ALMOND-MARTIN, CAROL, Ernest Gutmann - Yves Plasseraud S.A.S. 88, Boulevard des Belges, 69452 Lyon Cedex 06, FR

(51) EP 2283731
A22C 13/00 (2006.01)
B32B 27/32 (2006.01)
B32B 27/08 (2006.01)
(30) DE 29.09.2006. 102006046483
(96) EP 10015003.6 06.07.2007. DE
(97) EP 2283731 16.02.2011. 201107 DE
(54) MULTI-LAYER FLAT OR HOSE-SHAPED FOODSTUFF CONTAINER OR FILM
(71) KUHNE ANLAGENBAU GMBH, Einsteinstrasse 20, 53757 St. Augustin/Menden, DE
(72) SCHIFFMANN, JÜRGEN, , 53773 Hennef, DE
(74) KUHNEN & WACKER, Patent- und Rechtsanwaltsbüro Prinz-Ludwig-Strasse 40A, 85354 Freising, DE

(51) EP 2529626
A01N 65/00 (2009.01)
A61K 36/47 (2006.01)
A61K 36/38 (2006.01)
(30) US 01.05.2006. 797075 P
(96) EP 12182318.1 30.04.2007. EN
(97) EP 2529626 05.12.2012. 201249 EN
(54) COMPOSITIONS AND METHODS FOR TREATING OR PREVENTING INFLAMMATORY BOWEL DISEASE, FAMILIAL ADENOMATOUS POLYPOSIS AND COLON CANCER
(71) NAPO PHARMACEUTICALS, INC., 250 E. Grand Avenue, Suite 90, South San Francisco, CA 94080-4824, US
(72) QUART, BARRY, , EncinitasCA 92024, US
(74) HIEBL, INGE ELISABETH, Kraus & Weisert Patent- und Rechtsanwälte Thomas-Wimmer-Ring 15, 80539 München, DE

(51) EP 2597978*
A41B 9/02 (2006.01)
(86) PCT/HR2010000025 27.07.2010. EN
(96) EP 10759707.2 27.07.2010. EN
(87) WO2012013991 02.02.2012. 201205
(97) EP 2597978 05.06.2013. 201323 EN
(54) MEN'S BRIEFS WITH SEPARATE SPACE FOR PENIS
(71) DELIJA, FRANE, Doverska 33, 21000 Split, HR
(72) DELIJA, FRANE, , 21000 Split, HR
(74) SUCIC, TATJANA, Vivalang Ltd. Ogrizoviceva 9, 10000 Zagreb, HR

(51) EP 2283730
A22C 13/00 (2006.01)
B32B 27/08 (2006.01)
B32B 27/32 (2006.01)
(30) DE 29.09.2006. 102006046483
(96) EP 10015002.8 06.07.2007. DE
(97) EP 2283730 16.02.2011. 201107 DE
(54) MULTI-LAYER FLAT OR HOSE-SHAPED FOODSTUFF CONTAINER OR FILM
(71) KUHNE ANLAGENBAU GMBH, Einsteinstrasse 20, 53757 St. Augustin/Menden, DE
(72) SCHIFFMANN, JÜRGEN, , 53773 Hennef, DE
(74) KUHNEN & WACKER, Patent- und Rechtsanwaltsbüro Prinz-Ludwig-Strasse 40A, 85354 Freising, DE

(51) EP 2092862
A47F 11/10 (2006.01)
A47F 3/00 (2006.01)
(30) JP 19.02.2008. 2008037111
(96) EP 09001795.5 09.02.2009. EN
(97) EP 2092862 26.08.2009. 200935 EN
(54) SHOWCASE
(71) SANYO ELECTRIC CO., LTD., 5-5 Keihan-Hondori 2-chome Moriguchi-shi, Osaka 570-8677, JP
(72) ATSUO, OTSUKI, , Ora-gunGunma-ken, JP
YOICHI, AMARI, , Ota-shiGunma-ken, JP
TETSUYA, OKETANI, , Ota-shiGunma-ken, JP
SAKUMI, SHIBUSAWA, , Ota-shiGunma-ken, JP
(74) GLAWE, DELFS, MOLL, Patent- und Rechtsanwälte Postfach 26 01 62, 80058 München, DE

(51) EP 2604214
A61B 18/18 (2006.01)
A61B 19/00 (2006.01)
(30) US 20.12.2005. 275244
(96) EP 13159622.3 20.12.2006. EN

(97) EP 2604214 19.06.2013. 201325 EN
(54) AUTO-ALIGNING ABLATING DEVICE
 (71) BARRX MEDICAL, INC., 540 Oakmead Parkway, Sunnyvale CA 94085, US
 (72) WALLACE, MICHAEL P., , Pleasanton, California 94566, US
 GARABEDIAN, ROBERT, , Mountain View, California 94040, US
 GERBERDING, BRENT, , San Jose, California 95126, US
 CHUNG, WINNIE, , San Francisco, California 94122, US
 UTLEY, DAVID S., , Redwood City, California 94062, US
 (74) DEE, IAN MARK, Potter Clarkson LLP The Belgrave Centre Talbot Street, Nottingham NG1 5GG, GB

(51) EP 2598074*

A61B 19/00 (2006.01)

A61B 17/56 (2006.01)

A61B 5/11 (2006.01)

G01C 19/02 (2006.01)

(86) PCT/CA2010001206 30.07.2010. EN

(96) EP 10855135.9 30.07.2010. EN

(87) WO2012012863 02.02.2012. 201205

(97) EP 2598074 05.06.2013. 201323 EN

(54) BONE TRACKING WITH A GYROSCOPE SENSOR IN COMPUTER-ASSISTED SURGERY

(71) ORTHOSOFT, INC., 75 Queen Street Suite 3300, Montreal, Québec H3C 2N6, CA

(72) AMIOT, LOUIS-PHILIPPE, , Hampstead Québec H3X 3G8, CA

ZUHARS, JOEL, , Warsaw Indiana 46582, US

PROULX, CATHERINE, , Verdun Québec H4G 1C1, CA

VALIN, MYRIAM, , Laval Québec H7N 3M7, CA

NGUYEN, TIN, , Laval Québec H7L 0C2, CA

PELLETIER, BENOÎT, , Laval Québec H7N 2C7, CA

DUVAL, KARINE, , Montréal Québec H2J 1K3, CA

RICHARD, ALAIN, , Lachine Québec H8T 2N6, CA

KIBLAWI, RULA, , Dollard-des-Ormeaux Québec H9G 1P5, CA

BOUTIN, YANNICK, , Montréal Québec H2S 2K5, CA

(74) MAYS, JULIE, Venner Shipley LLP 200

Aldersgate, London EC1A 4HD, GB

(51) EP 2611378*

A61B 19/00 (2006.01)

A61B 17/56 (2006.01)

(86) PCT/CA2010001311 31.08.2010. EN

(96) EP 10856541.7 31.08.2010. EN

(87) WO2012027815 08.03.2012. 201210

(97) EP 2611378 10.07.2013. 201328 EN

(54) PROXIMITY-TRIGGERED COMPUTER-ASSISTED SURGERY SYSTEM AND METHOD

(71) ORTHOSOFT, INC., 75 Queen Street Suite 3300, Montreal, Québec H3C 2N6, CA

(72) BOUTIN, YANNICK, , Montréal Québec H2S 2K5, CA

ABIVEN, JEAN-GUILLAUME, , Montréal Québec H3K 2K7, CA

CHEVRIER, MATHIEU, , Roxboro Québec H8Y 1M1, CA
 (74) MAYS, JULIE, Venner Shipley LLP 200 Aldersgate, London EC1A 4HD, GB

(51) EP 2606850

A61F 2/00 (2006.01)

(30) US 08.11.2007. 996275 P

US 29.02.2008. 64374 P

(96) EP 13151868.0 05.11.2008. EN

(97) EP 2606850 26.06.2013. 201326 EN

(54) FECAL INCONTINENCE SYSTEM

(71) RENEW MEDICAL, INC., 532 Emerson Street, Palo Alto, CA 94301, US

(72) SHALON, TIDHAR, , 62261 Tel-Aviv, IL

KOTLIZKY, GUY, , 46910 Kfar-shemaryahu, IL

(74) DENNEMEYER & ASSOCIATES S.A., 55, rue des Bruyères, 1274 Howald, LU

(51) EP 2612617

A61F 2/00 (2006.01)

(30) US 08.11.2007. 996275 P

US 29.02.2008. 64374 P

(96) EP 13151819.3 05.11.2008. EN

(97) EP 2612617 10.07.2013. 201328 EN

(54) FECAL INCONTINENCE DEVICE

(71) RENEW MEDICAL, INC., 532 Emerson Street, Palo Alto, CA 94301, US

(72) SHALON, TIDHAR, , 62261 Tel-Aviv, IL

KOTLIZKY, GUY, , 46910 Kfar-shemaryahu, IL

(74) DENNEMEYER & ASSOCIATES S.A., 55, rue des Bruyères, 1274 Howald, LU

(51) EP 2529724

A61K 8/19 (2006.01)

A61K 8/27 (2006.01)

A61K 8/28 (2006.01)

A61K 8/29 (2006.01)

A61K 8/35 (2006.01)

A61K 8/37 (2006.01)

A61K 8/49 (2006.01)

A61Q 17/04 (2006.01)

(30) US 18.09.2007. 973316 P

(96) EP 12181529.4 17.09.2008. EN

(97) EP 2529724 05.12.2012. 201249 EN

(54) SUNSCREEN COMPOSITIONS WITH LOW EYE-STING AND HIGH SPF

(71) MSD CONSUMER CARE, INC., 3030 Jackson Avenue, Memphis TN 38151, US

(72) KARPOV, INNA, , Lake Worth, FL Florida 44463, US

MEYER, THOMAS, A., , Germantown, TN Tennessee 38139, US

WAGNER, JOHN, HUNTINGTON JR., , Memphis, TN Tennessee 38117, US

FOWLER, KEVIN, C., , Millington, TN Tennessee 38053, US

BEASLEY, DONATHAN, G., , Memphis, TN

Tennessee 38128, US

(74) BUCHAN, GAVIN MACNICOL, Merck & Co., Inc. European Patent Department Hertford Road, Hoddesdon, Hertfordshire EN11 9BU, GB

(51) EP 1844764

A61K 9/00 (2006.01)

A61K 9/08 (2006.01)

A61K 47/10 (2006.01)

A61K 36/00 (2006.01)

A61K 47/26 (2006.01)

A61K 47/36 (2006.01)

(30) DE 12.04.2006. 102006017672

(96) EP 07000329.8 09.01.2007. DE

(97) EP 1844764 17.10.2007. 200742 DE

(54) COMPOUND FOR USE AS A LAXATIVE

(71) MARIA CLEMENTINE MARTIN
KLOSTERFRAU VERTRIEBSGESELLSCHAFT
MBH, Gereonsmühlengasse 1-11, 50670 Köln, DE

(72) VESTWEBER, ANNA-MARIA, DR. MED., ,
51399 Burscheid, DE

GREVE, HARALD, DR., , 40545 Düsseldorf, DE

(74) VON ROHR, Patentanwälte Partnerschaft
Rüttenscheider Straße 62, 45130 Essen, DE

(51) EP 2500014

A61K 9/16 (2006.01)

A61K 47/34 (2006.01)

A61K 38/09 (2006.01)

A61K 9/19 (2006.01)

A61K 9/00 (2006.01)

(30) EP 06.06.2007. 07109767

WO 27.10.2007. PCT/IB2007/054372

(96) EP 12172232.6 06.06.2008. EN

(97) EP 2500014 19.09.2012. 201238 EN

(54) SLOW RELEASE PHARMACEUTICAL COMPOSITION MADE OF MICROPARTICLES

(71) DEBIO RECHERCHE PHARMACEUTIQUE
S.A., 146 rue du Levant, 1920 Martigny, CH

(72) DUCREY, BERTRAND, , 1920 Martigny, CH

GARROUSTE, PATRICK, , 1907 Saxon, CH

CURDY, CATHERINE, , 4123 Allschwil, CH

BARDET, MARIE-ANNE, , 1613 Maracon, CH

PORCHET, HERVÉ, , 1053 Cugy, CH

LUNDSTROM, EIJA, , 1095 Lutry, CH

HEIMGARTEN, FRÉDÉRIC, , 2074 Marin-Epagnier, CH

(74) GROSFILLIER, PHILIPPE, ANDRE ROLAND

SA Chemin des Charmettes 9 P.O. Box 5107, 1002

Lausanne, CH

(51) EP 2600849*

A61K 9/48 (2006.01)

(86) PCT/US2010044419 04.08.2010. EN

(96) EP 10855698.6 04.08.2010. EN

(87) WO2012018329 09.02.2012. 201206

(97) EP 2600849 12.06.2013. 201324 EN

(54) FILM-FORMING COMPOSITION FOR SOFT CAPSULES

(71) R.P. SCHERER TECHNOLOGIES, LLC, CSC Services of Nevada, Inc. 502 East John Street, Carson City, NV 89706, US

(72) FUJII, TAKUMA, , Kakegawa CityShizuoka
Prefecture 436-0028, JP

NAGURA, MASANORI, , Fukuroi CityShizuoka
Prefecture 437-0023, JP

AMEMIYA, TOHRU, , Kakegawa CityShizuoka
Prefecture 436-0022, JP

(74) DUNLEAVY, KEVIN JAMES, Mendelsohn,
Drucker & Associates, P.C. P/o De Vries & Metman
Overschiestraat 180, 1062 XK Amsterdam, NL

(51) EP 2397130

A61K 31/22 (2006.01)

A61K 31/225 (2006.01)

C07C 403/12 (2006.01)

C07C 403/10 (2006.01)

C07C 403/14 (2006.01)

C07C 403/20 (2006.01)

(30) US 18.06.2004. 580889 P

(96) EP 11163939.9 20.06.2005. EN

(97) EP 2397130 21.12.2011. 201151 EN

(54) RETINAL DERIVATIVES AND METHODS FOR THE USE THEREOF FOR THE TREATMENT OF VISUAL DISORDERS

(71) UNIVERSITY OF WASHINGTON, Intellectual
Property and Technology Transfer, 4311, 11th Avenue NE
Suite 500, Campus Box 354990, Seattle, WA 98105-4608, US

(72) PALCZEWSKI, KRZYSZTOF, , Bay Village, OH
44140, US

BATTEN, MATTHEW, , Decatur, GA 30030, US

(74) ROQUES, SARAH ELIZABETH, J A Kemp 14
South Square Gray's Inn, London WC1R 5JJ, GB

(51) EP 2601949

A61K 31/382 (2006.01)

A61K 31/155 (2006.01)

A61K 31/4439 (2006.01)

A61K 31/64 (2006.01)

A61K 45/00 (2006.01)

A61P 3/10 (2006.01)

A61P 5/50 (2006.01)

A61P 9/10 (2006.01)

A61P 9/14 (2006.01)

A61P 13/12 (2006.01)

A61P 25/00 (2006.01)

A61P 27/02 (2006.01)

A61P 43/00 (2006.01)

C07D 335/02 (2006.01)

(30) JP 16.04.2009. 2009100210

(96) EP 13157571.4 16.04.2010. EN

(97) EP 2601949 12.06.2013. 201324 EN

(54) PHARMACEUTICAL COMPOSITIONS

(71) TAISHO PHARMACEUTICAL CO., LTD., 24-1 Takata 3-chome Toshima-ku, Tokyo 170-8633, JP

(72) TAKAHASHI, TEISUKE, , Tokyo, 170-8633, JP
UCHIDA, SAEKO, , Tokyo, 170-8633, JP

(74) HOFFMANN EITL, Patent- und Rechtsanwälte Arabellastrasse 4, 81925 München, DE

(51) EP 2292228

A61K 31/415 (2006.01)

C07D 231/14 (2006.01)

C07D 231/18 (2006.01)

C07D 403/06 (2006.01)

C07D 405/12 (2006.01)

A61P 3/00 (2006.01)

(30) US 12.02.2007. 889336 P
US 06.11.2007. 985735 P

(96) EP 10183055.2 11.02.2008. EN

(97) EP 2292228 09.03.2011. 201110 EN

(54) PYRAZOLE DERIVATIVES AS 11-BETA-HSD1 INHIBITORS

(71) ASTRAZENECA AB (PUBL), , 151 85 Södertälje, SE

(72) PACKER, MARTIN, , Macclesfield, Cheshire SK10 4TG, GB

SCOTT, JAMES STEWART, , Macclesfield, Cheshire SK10 4TG, GB

STOCKER, ANDREW, , Macclesfield, Cheshire SK10 4TG, GB

WHITTAMORE, PAUL ROBERT OWEN, , Macclesfield, Cheshire SK10 4TG, GB

(51) EP 2508181

A61K 31/428 (2006.01)

A61P 25/16 (2006.01)

A61P 25/08 (2006.01)

A61P 25/14 (2006.01)

A61P 25/28 (2006.01)

(30) US 14.12.2006. 870009 P

US 14.03.2007. 894835 P

US 14.03.2007. 894829 P

US 14.03.2007. 894799 P

US 10.04.2007. 733642

US 16.05.2007. 749497

US 10.10.2007. 979049 P

(96) EP 12164067.6 14.12.2007. EN

(97) EP 2508181 10.10.2012. 201241 EN

(54) COMPOSITIONS AND METHODS OF USING (R)-PRAMIPEXOLE

(71) KNOPP NEUROSCIENCES, INC., 2100 Wharton Street, Suite 615, Pittsburgh PA 15203, US

(72) BOZIK, MICHAEL, E., , Pittsburgh, PA Pennsylvania 15237, US

PETZINGER, THOMAS, JR., , Pittsburgh, PA Pennsylvania 15217, US

GRIBKOFF, VALENTIN, , Wallingford, CT Connecticut 06492, US

(74) ADAMS, HARVEY VAUGHAN JOHN, Mathys & Squire LLP 120 Holborn, London EC1N 2SQ, GB

(51) EP 2526946

A61K 31/454 (2006.01)

A61K 39/395 (2006.01)

C07H 19/20 (2006.01)

A61P 35/02 (2006.01)

(30) US 04.10.2005. 244117

(96) EP 12171482.8 03.10.2006. EN

(97) EP 2526946 28.11.2012. 201248 EN

(54) METHODS USING 3-(4-AMINO-1-OXO-1,3-DIHYDRO-ISOINDOL-2-YL)-PIPERIDINE-2,6-DIONE FOR TREATMENT OF CERTAIN LEUKEMIAS

(71) CELGENE CORPORATION, 86 Morris Avenue, Summit, NJ 07901, US

(72) ZELDIS, JEROME, , Princeton, NJ 08540, US

(74) JONES DAY, Rechtsanwälte, Attorneys-at-Law Patentanwälte Intellectual Property Prinzregentenstraße 11, 80538 München, DE

(51) EP 2500030

A61K 38/00 (2006.01)

C07K 17/00 (2006.01)

A61K 39/395 (2006.01)

C07K 16/18 (2006.01)

A61K 48/00 (2006.01)

(30) US 04.11.2005. 733763 P

(96) EP 12172001.5 04.11.2006. EN

(97) EP 2500030 19.09.2012. 201238 EN

(54) USE OF COMPLEMENT PATHWAY INHIBITORS TO TREAT OCULAR DISEASES

(71) GENENTECH, INC., 1 DNA Way, South San Francisco CA 94080-4990, US

(72) FUNG, SEK CHUNG, , Gaithersburg, MD 20878, US

YAO, ZHENG BIN, , Berwyn, PA 19312, US

(74) JONES DAY, Rechtsanwälte, Attorneys-at-Law Patentanwälte Intellectual Property Prinzregentenstraße 11, 80538 München, DE

(51) EP 2611458*

A61K 38/22 (2006.01)

C07K 14/575 (2006.01)

A61P 3/10 (2006.01)

A61P 3/08 (2006.01)

A61P 3/04 (2006.01)

(86) PCT/EP2010062638 30.08.2010. EN

(96) EP 10747854.7 30.08.2010. EN

(87) WO2012028172 08.03.2012. 201210

(97) EP 2611458 10.07.2013. 201328 EN

(54) USE OF AVE0010 FOR THE MANUFACTURE OF A MEDICAMENT FOR THE TREATMENT OF DIABETES MELLITUS TYPE 2

(71) SANOFI-AVENTIS DEUTSCHLAND GMBH,
Brüningstraße 50, 65929 Frankfurt, DE
(72) BOKA, GABOR, , F-75013 Paris, FR
MIOSSEC, PATRICK, , F-75013 Paris, FR
SILVESTRE, LOUISE, , F-75013 Paris, FR
(74) WEISS, WOLFGANG, Weickmann & Weickmann
Patentanwälte Postfach 86 08 20, 81635 München, DE

(51) EP 2520310

A61K 39/00 (2006.01)
C12P 21/04 (2006.01)
C12P 21/06 (2006.01)
C12Q 1/70 (2006.01)
G01N 33/567 (2006.01)

(30) US 23.04.2004. 565214 P
US 09.12.2004. 634736 P
(96) EP 12178283.3 05.04.2005. EN
(97) EP 2520310 07.11.2012. 201245 EN

(54) CELLULAR PERMISSIVITY FACTOR FOR VIRUSES, AND USES THEREOF

(71) ZOETIS P&U LLC, 100 Campus Drive, Florham
Park, NJ 07932, US
(72) CALVERT, JAY GREGORY, , Otsego, MI 49078, US
SHIELDS, SHELLY LYNN, , Plainwell, MI 49080, US
SLADE, DAVID EWELL, , Portage, MI 49024, US
WELCH, SIAO-KUN WAN, , Kalamazoo, MI 49009, US
(74) MANNION, SALLY KIM, Pfizer Animal Health
Walton Oaks Dorking Road, Tadworth, Surrey KT20 7NS, GB

(51) EP 2524700

A61K 39/00 (2006.01)
A61P 35/00 (2006.01)
A61K 38/17 (2006.01)

(30) US 01.04.2004. 558139 P
US 04.06.2004. 576804 P
(96) EP 11196228.8 01.04.2005. EN
(97) EP 2524700 21.11.2012. 201247 EN

(54) MUCINOUS GLYCOPROTEIN (MUC-1) VACCINE

(71) ONCOTHYREON INC., 2601 Fourth Avenue,
Suite 500, Seattle, WA 98121, US
(72) LONGENECKER, MICHAEL, , Edmonton,
Alberta T6R 1C8, CA
(74) BLANCE, STEPHEN JOHN, avidity IP Merlin
House Falconry Court Baker's Lane, Epping, Essex
CM16 5DQ, GB

(51) EP 2612680

A61K 39/09 (2006.01)
A61K 39/102 (2006.01)
A61K 39/145 (2006.01)
A61K 39/295 (2006.01)
A61K 39/39 (2006.01)

(30) US 16.04.2008. 45291 P
(96) EP 13162452.0 16.04.2009. EN

(97) EP 2612680 10.07.2013. 201328 EN

(54) VACCINE

(71) GLAXOSMITHKLINE BIOLOGICALS SA, Rue
de l'Institut 89, 1330 Rixensart, BE

(72) BALLOU JR, WILLIAM RIPLEY, , B-1330
Rixensart, BE

HANON, EMMANUEL JULES, , B-1330 Rixensart, BE

(74) BAKER, SUZANNE J., , Corporate Intellectual
Property (CN925.1)GlaxoSmithKline980 Great West
RoadBrentford, Middlesex TW8 9GS, GB

(51) EP 2578229

A61K 39/145 (2006.01)
C12Q 1/70 (2006.01)

(30) EP 09.09.2004. 04255471
(96) EP 12193096.0 09.09.2005. EN
(97) EP 2578229 10.04.2013. 201315 EN

(54) DECREASING POTENTIAL IATROGENIC RISKS ASSOCIATED WITH VACCINE ANTIGENS

(71) NOVARTIS VACCINES AND DIAGNOSTICS
GMBH, Emil-von-Behring-Strasse 76, 35041 Marburg, DE
(72) GREGERSEN, JENS PETER, , 35041 Marburg, DE
(74) CARPMAELS & RANSFORD, One Southampton
Row, London WC1B 5HA, GB

(51) EP 2269644

A61K 39/39 (2006.01)
A61K 39/12 (2006.01)
A61K 39/02 (2006.01)

(30) US 05.04.2004. 559677 P
(96) EP 10178441.1 24.03.2005. EN
(97) EP 2269644 05.01.2011. 201101 EN

(54) MICROFLUIDIZED OIL-IN-WATER EMULSIONS AND VACCINE COMPOSITIONS

(71) PAH USA 15 LLC, 235 East 42nd Street, New
York, NY 10017-5755, US
(72) DOMINOWSKI, PAUL JOSEPH., , Kalamazoo,
MI 49007, US
KLOSE, PAMELA, KAY, , East Lyme, CT 06333, US
KREBS, RICHARD, LEE, , Ashland, NE 68003, US
MANNAN, RAMASAMY, MANNAR, , Kalamazoo,
MI 49048-6604, US
(74) MANNION, SALLY KIM, Pfizer Animal Health
Walton Oaks Dorking Road, Tadworth, Surrey KT20
7NS, GB

(51) EP 2433649

A61K 39/395 (2006.01)
A61P 29/00 (2006.01)
C07K 16/28 (2006.01)

(30) US 13.09.2006. 844251 P
EP 14.09.2006. 06090169
(96) EP 11189431.7 11.09.2007. EN
(97) EP 2433649 28.03.2012. 201213 EN

(54) TREATMENT OF MULTIPLE SCLEROSIS (MS) WITH CAMPATH-1H

(71) ALCAFLEU MANAGEMENT GMBH & CO. KG, Lilienthalstrasse 4, 12529 Schönefeld OT Waltersdorf, DE ;GENZYME CORPORATION, Genzyme Center 500 Kendall Street, Cambridge, MA 02142, US
 (72) SACHSE, ANDREAS, , 10709 Berlin, DE
 MARGOLIN, DAVID HARRIS, , Somerville, MA 02144, US
 (74) ADAMS, HARVEY VAUGHAN JOHN, Mathys & Squire LLP 120 Holborn, London EC1N 2SQ, GB

(51) EP 2444104**A61K 39/395** (2006.01)**C07K 16/28** (2006.01)

(30) US 13.09.2006. 844251 P

EP 14.09.2006. 06090169

(96) EP 11189428.3 11.09.2007. EN

(97) EP 2444104 25.04.2012. 201217 EN

(54) TREATMENT OF MULTIPLE SCLEROSIS (MS) WITH CAMPATH-1H

(71) ALCAFLEU MANAGEMENT GMBH & CO. KG, Lilienthalstrasse 4, 12529 Schönefeld OT Waltersdorf, DE ;GENZYME CORPORATION, Genzyme Center 500 Kendall Street, Cambridge, MA 02142, US
 (72) SACHSE, ANDREAS, , 10709 Berlin, DE
 MARGOLIN, DAVID HARRIS, , Somerville, MA Massachusetts 02144, US
 (74) ADAMS, HARVEY VAUGHAN JOHN, Mathys & Squire LLP 120 Holborn, London EC1N 2SQ, GB

(51) EP 2500037**A61K 39/395** (2006.01)**C07K 16/24** (2006.01)

(30) US 16.05.2005. 681645 P

(96) EP 12162986.9 16.05.2006. EN

(97) EP 2500037 19.09.2012. 201238 EN

(54) USE OF TNF ALPHA INHIBITOR FOR TREATMENT OF EROSIIVE POLYARTHRITIS

(71) ABBOTT BIOTECHNOLOGY LTD, Clarendon House, 2 Church Street, HM 11 Hamilton, BM
 (72) HOFFMAN, REBECCA, S., , Wilmette, IL 60091, US
 WEINBERG, MARK, , Wilmette, IL 60091, US
 (74) MODIANO, MICAELA NADIA, Modiano & Partners (DE) Thierschstrasse 11, 80538 München, DE

(51) EP 2377557**A61K 47/32** (2006.01)**A61K 9/00** (2006.01)**A61K 9/70** (2006.01)**A61K 31/55** (2006.01)**A61K 45/06** (2006.01)

(30) US 24.11.2004. 630274 P

(96) EP 11173623.7 22.11.2005. EN

(97) EP 2377557 19.10.2011. 201142 EN

(54) COMPOSITIONS COMPRISING AZELASTINE AND METHODS OF USE THEREOF

(71) MEDA PHARMACEUTICALS INC., 265 Davidson Avenue, Suite 300, Somerset NJ 0873-4120, US
 (72) DANG, PHUONG GRACE, , Corona, CA 92882, US
 LAWRENCE, BRIAN D., , Somerset, NJ 08873, US
 BALWANI, GUL, , West Windsor, NJ 08550, US
 D'ADDIO, ALEXANDER D., , Piscataway, NJ 08854, US
 (74) READ, DAVID GRAHAM, WP Thompson Coopers Building Church Street, Liverpool L1 3AB, GB

(51) EP 2522365**A61K 47/32** (2006.01)**A61K 9/00** (2006.01)**A61K 9/70** (2006.01)**A61K 31/55** (2006.01)**A61K 45/06** (2006.01)

(30) US 24.11.2004. 630274 P

(96) EP 12167579.7 22.11.2005. EN

(97) EP 2522365 14.11.2012. 201246 EN

(54) COMPOSITIONS COMPRISING AZELASTINE AND METHODS OF USE THEREOF

(71) MEDA PHARMACEUTICALS INC., 265 Davidson Avenue, Suite 300, Somerset NJ 0873-4120, US
 (72) DANG, PHUONG GRACE, , Corona, California 92882, US
 LAWRENCE, BRIAN D., , Somerset, New Jersey 08873, US
 BALWANI, GUL, , West Windsor, New Jersey 08850, US
 D'ADDIO, ALEXANDER D., , Piscataway, New Jersey 08854, US
 (74) WP THOMPSON, Coopers Building Church Street, Liverpool L1 3AB, GB

(51) EP 2574358**A61M 5/24** (2006.01)**A61M 5/315** (2006.01)

(30) EP 30.09.2009. 09171748

(96) EP 12198968.5 29.09.2010. EN

(97) EP 2574358 03.04.2013. 201314 EN

(54) USE OF A SPRING IN A DRUG DELIVERY DEVICE

(71) SANOFI-AVENTIS DEUTSCHLAND GMBH, Brüningstraße 50, 65929 Frankfurt am Main, DE
 (72) VEASEY, ROBERT F., , Leamington Spa, Warwickshire CV32 7EP, GB
 BILTON, SIMON LEWIS, , Leamington Spa, Warwickshire CV32 5UY, GB
 JONES, CHRISTOPHER JOHN, , Tewkesbury, Gloucestershire GL20 7AT, GB
 KOUYOUJIAN, GAREN, , Leamington Spa, Warwickshire CV31 1HN, GB
 MACDONALD, CATHERINE ANNE, , Ashby-de-la-Zouch, Leicestershire LE65 2FN, GB
 (74) KEIL & SCHAAFHAUSEN PATENTANWÄLTE, Cronstettenstraße 66, 60322 Frankfurt am Main, DE

A

(51) **EP 2529773**
A61M 5/315 (2006.01)
(30) US 01.06.2009. 182820 P
EP 10.07.2009. 09009057
(96) EP 12165094.9 28.05.2010. EN
(97) EP 2529773 05.12.2012. 201249 EN
(54) RESETTING MECHANISM FOR A DRUG DELIVERY DEVICE
(71) SANOFI-AVENTIS DEUTSCHLAND GMBH, Brüningsstraße 50, 65929 Frankfurt am Main, DE
(72) PLUMPTRE, DAVID AUBREY, , Droitwich Spa, Worcestershire WR9 7RQ, GB
JONES, CHRISTOPHER JOHN, , Tewkesbury, Gloucestershire GL20 7AT, GB

(51) **EP 2529774**
A61M 5/315 (2006.01)
(30) US 01.06.2009. 182820 P
EP 10.07.2009. 09009057
(96) EP 12165097.2 28.05.2010. EN
(97) EP 2529774 05.12.2012. 201249 EN
(54) RESETTING MECHANISM FOR A DRUG DELIVERY DEVICE
(71) SANOFI-AVENTIS DEUTSCHLAND GMBH, Brüningsstraße 50, 65929 Frankfurt am Main, DE
(72) PLUMPTRE, DAVID AUBREY, , Droitwich Spa, Worcestershire WR9 7RQ, GB
JONES, CHRISTOPHER JOHN, , Tewkesbury, Gloucestershire GL20 7AT, GB

(51) **EP 2529775**
A61M 5/315 (2006.01)
(30) US 01.06.2009. 182820 P
EP 10.07.2009. 09009057
(96) EP 12165099.8 28.05.2010. EN
(97) EP 2529775 05.12.2012. 201249 EN
(54) RESETTING MECHANISM FOR A DRUG DELIVERY DEVICE
(71) SANOFI-AVENTIS DEUTSCHLAND GMBH, Brüningsstraße 50, 65929 Frankfurt am Main, DE
(72) PLUMPTRE, DAVID AUBREY, , Droitwich Spa, Worcestershire WR9 7RQ, GB
JONES, CHRISTOPHER JOHN, , Tewkesbury, Gloucestershire GL20 7AT, GB

(51) **EP 2014515**
B60R 13/08 (2006.01)
(30) DE 13.07.2007. 102007032728
(96) EP 08004837.4 14.03.2008. DE
(97) EP 2014515 14.01.2009. 200903 DE
(54) INSULATION ARRANGEMENT
(71) DR. ING. H.C. F. PORSCHE AG, Porscheplatz 1, 70435 Stuttgart, DE
(72) NABERT, BERND, , 72296 Schopfloch, DE
LUTZ, EWIN, , 71701 Schwieberdingen, DE

(51) **EP 2508503**
C07C 59/72 (2006.01)
A61K 31/41 (2006.01)
A61K 31/421 (2006.01)
A61K 31/426 (2006.01)
A61K 31/44 (2006.01)
A61P 3/10 (2006.01)
A61P 43/00 (2006.01)
C07C 235/34 (2006.01)
C07D 213/64 (2006.01)
C07D 257/04 (2006.01)
C07D 263/32 (2006.01)
C07D 277/20 (2006.01)
C07D 277/34 (2006.01)
(30) JP 26.10.2007. 2007279697
US 05.11.2007. 1823

(96) EP 12173164.0 24.10.2008. EN
(97) EP 2508503 10.10.2012. 201241 EN
(54) SPIRO COMPOUNDS AND PHARMACEUTICAL USE THEREOF
(71) JAPAN TOBACCO, INC., 2-1, Toranomon 2-chome, Minato-ku, Tokyo 105-8422, JP
(72) TAKASHI, SHIMADA, , Osaka, 569-1125, JP
HIROSHI UENO, , Osaka, 569-1125, JP
KAZUHIRO TSUTSUMI, , Osaka, 569-1125, JP
KOUICHI, AOYAGI, , Osaka, 569-1125, JP
TOMOYUKI, MANABE, , Osaka, 569-1125, JP
SHIN-YA, SASAKI, , Osaka, 569-1125, JP
SUSUMU, KATOH, , Osaka, 569-1125, JP
(74) VOSSIUS & PARTNER, Siebertstrasse 4, 81675 München, DE

(51) **EP 2532648**
C07C 235/74 (2006.01)
A61K 31/167 (2006.01)
A61P 5/28 (2006.01)
(30) US 03.05.2007. 927427 P
(96) EP 12179423.4 02.05.2008. EN
(97) EP 2532648 12.12.2012. 201250 EN
(54) LOCALLY ACTIVE "SOFT" ANTIANDROGENS
(71) YALE UNIVERSITY, Two Whitney Avenue, New Haven, CT 06511, US
(72) HOCHBERG RICHARD, , GUILFORD, CT 06347, US
(74) DALL'OLIO, CHRISTIAN, INVENTION S.r.l. Via delle Armi, 1, 40137 Bologna, IT

(51) **EP 2511264**
C07D 209/08 (2006.01)
C07D 213/71 (2006.01)
C07D 231/56 (2006.01)
C07D 235/04 (2006.01)
C07D 265/02 (2006.01)
C07D 285/14 (2006.01)
C07D 311/14 (2006.01)
C07D 295/155 (2006.01)
A61P 35/00 (2006.01)
A61K 31/635 (2006.01)

(30) US 19.01.2009. 145627 P
(96) EP 12163746.6 15.01.2010. EN
(97) EP 2511264 17.10.2012. 201242 EN
(54) APOPTOSIS-INDUCING AGENTS FOR THE TREATMENT OF CANCER AND IMMUNE AND AUTOIMMUNE DISEASES
(71) ABBOTT LABORATORIES, 100 Abbott Park Rd., Abbott Park, IL 60084, US
(72) HEXAMER, LAURA, , Grayslake, IL Illinois 60030, US
DING, HONG, , Gurnee, IL Illinois 60031, US
ELMORE, STEVEN, W., , Northbrook, IL Illinois 60062, US
KUNZER, AARON, R., , Arlington Heights, IL Illinois 60004, US
SONG, XIAOHONG, , Grayslake, IL Illinois 60030, US
SOUERS, ANDREW, J., , Evanston, IL Illinois 60202, US
SULLIVAN, GERARD, M., , Lake Villa, IL Illinois 60046, US
TAO, ZHI-FU, , Gurnee, IL Illinois 60031, US
WENDT, MICHAEL, D., , Vernon Hills, IL Illinois 60061, US
(74) MODIANO, MICAELA NADIA, Modiano & Partners (DE) Thierschstrasse 11, 80538 München, DE

(51) EP 2610244

C07D 209/18 (2006.01)
C07D 401/12 (2006.01)
C07D 401/14 (2006.01)
C07D 403/06 (2006.01)
C07D 403/14 (2006.01)
C07D 417/14 (2006.01)
C07D 498/04 (2006.01)
A61K 31/404 (2006.01)
A61P 29/00 (2006.01)

(30) US 07.08.2006. 836108 P
US 18.12.2006. 875792 P
US 20.06.2007. 945306 P
(96) EP 12196043.9 07.08.2007. EN
(97) EP 2610244 03.07.2013. 201327 EN

(54) INDOLE COMPOUNDS

(71) IRONWOOD PHARMACEUTICALS, INC., 320 Bent Street, Cambridge, MA 02141, US
(72) TALLEY, JOHN JEFFREY, , Saint Louis, MO 63109, US
MERMERIAN, ARA, , Watertown, MA Massachusetts 02472-1444, US
CURRIE, MARK G., , Sterling, MA Massachusetts 01564, US
SPROTT, KEVIN, , Needham, MA 02492, US
PEARSON, JAMES PHILIP, , Cambridge, MA Massachusetts 02138, US
MILNE, G. TODD, , Brookline, MA Massachusetts 02446, US
SCHAIRER, WAYNE, , Westboro, MA Massachusetts 01581, US

YANG, JANE, , Boxborough, MA Massachusetts 01719, US
KIM, CHARLES, , Cambridge, MA Massachusetts 02139, US
BARDEN, TIMOTHY, , Salem, MA Massachusetts 01970, US
LUNDRIGAN, REGINA, , Dubury, MA Massachusetts 02332-4101, US
(74) COHAUSZ & FLORACK, Bleichstraße 14, 40211 Düsseldorf, DE

(51) EP 2603490*

C07D 213/30 (2006.01)
C07D 239/26 (2006.01)
C07D 405/06 (2006.01)
C07D 405/08 (2006.01)
A61K 31/4402 (2006.01)
A61K 31/4433 (2006.01)
A61K 31/505 (2006.01)
A61P 25/00 (2006.01)
A61P 29/00 (2006.01)

(86) PCT/CN2010001213 10.08.2010. EN
(96) EP 10855736.4 10.08.2010. EN
(87) WO2012019315 16.02.2012. 201207
(97) EP 2603490 19.06.2013. 201325 EN

(54) NOVEL TRPV3 MODULATORS

(71) ABBVIE INC., 1 North Waukegan Road, North Chicago, IL 60064, US
(72) BAYBURT, EROL, K., , Gurnee IL 60031, US
CLAPHAM, BRUCE, , Lindenhurst IL 60046, US
COX, PHIL, B., , Grayslake IL 60030, US
DAANEN, JEROME, F., , Racine WI 53405, US
GOMTSYAN, ARTHUR, , Vernon Hills IL 60061, US
KORT, MICHAEL, E., , Lake Bluff IL 60044-1529, US
KYM, PHILIP, R., , Libertyville IL 60048, US
VOIGHT, ERIC, A., , Pleasant Prairie WI 53158, US
(74) KINGSBURY, OLIVER WILLIAM, Elkington and Fife LLP Prospect House 8 Pembroke Road, GB-Sevenoaks, Kent TN13 1XR, GB

(51) EP 2514746

C07D 215/56 (2006.01)
A61K 31/47 (2006.01)
A61P 31/18 (2006.01)

(30) JP 20.05.2004. 2004150979
(96) EP 12173572.4 19.05.2005. EN
(97) EP 2514746 24.10.2012. 201243 EN

(54) STABLE CRYSTAL OF 4-OXOQUINOLINE COMPOUND

(71) JAPAN TOBACCO, INC., 2-1, Toranomon 2-chome, Minato-ku, Tokyo 105-8422, JP
(72) SATOH, MOTOHIDE, , Osaka 569-1125, JP
MOTOMURA, TAKAHISA, , Osaka 569-1125, JP
MATSUDA, TAKASHI, , Osaka 569-1125, JP
KONDO, KENTARO, , Osaka 569-1125, JP
ANDO, KOJI, , Osaka 569-1125, JP

MATSUDA, KOJI, , Osaka 569-1125, JP
 MIAKE, SHUJI, , Osaka 569-1125, JP
 UEHARA, HIDETO, , Osaka 569-1125, JP
 (74) VOSSIUS & PARTNER, Siebertstrasse 4, 81675
 München, DE

(51) **EP 2471779**
C07D 223/16 (2006.01)
 (30) US 03.04.2006. 789191 P
 (96) EP 11172245.0 02.04.2007. EN
 (97) EP 2471779 04.07.2012. 201227 EN
**(54) PROCESS FOR THE RESOLUTION OF A
 MIXTURE OF (R)- AND (S)-8-CHLORO-1-
 METHYL-2,3,4,5-TETRAHYDRO-1H-3-
 BENZAZEPINE**

(71) ARENA PHARMACEUTICALS, INC., 6154
 Nancy Ridge Drive, San Diego, CA 92121, US
 (72) WEIGL, ULRICH, , 78247 Hilzingen, DE
 PORSTMANN, FRANK, , CH-8234 Stetten, CH
 STRAESSLER, CHRISTOPH, , CH-4418 Reigoldswil, CH
 ULMER, LARS, , CH-8213 Neunkirch, CH
 KOETZ, ULF, , 78250 Tengen, DE
 (74) WYTENBURG, WILHELMUS JOHANNES,
 Mewburn Ellis LLP 33 Gutter Lane, LondonEC2V 8AS, GB

(51) **EP 2518053**
C07D 223/16 (2006.01)
 (30) US 03.04.2006. 789191 P
 (96) EP 11172246.8 02.04.2007. EN
 (97) EP 2518053 31.10.2012. 201244 EN
**(54) PROCESS FOR THE PREPARATION OF 8-
 CHLORO-1-METHYL-2,3,4,5-TETRAHYDRO-1H-
 3-BENZAZEPINE**

(71) ARENA PHARMACEUTICALS, INC., 6166
 Nancy Ridge Drive, San Diego, CA 92121-3223, US
 (72) WEIGL, ULRICH, , 78247 Hilzingen, DE
 PORSTMANN, FRANK, , CH-8234 Stetten, CH
 STRAESSLER, CHRISTOPH, , CH-4418 Reigoldswil, CH
 ULMER, LARS, , CH-8213 Neunkirch, CH
 KOETZ, ULF, , 78250 Tengen, DE
 (74) WYTENBURG, WILHELMUS JOHANNES,
 Mewburn Ellis LLP 33 Gutter Lane, LondonEC2V 8AS, GB

(51) **EP 2527329**
C07D 231/12 (2006.01)
A61K 31/415 (2006.01)
A61P 7/00 (2006.01)
 (30) US 18.05.2006. 801789 P
 US 02.04.2007. 921318 P
 (96) EP 12162245.0 17.05.2007. EN
 (97) EP 2527329 28.11.2012. 201248 EN
**(54) CRYSTALLINE FORMS AND PROCESSES
 FOR THE PREPARATION OF PHENYL-
 PYRAZOLES USEFUL AS MODULATORS OF
 THE 5-HT_{2A} SEROTONIN RECEPTOR**

(71) ARENA PHARMACEUTICALS, INC., 6154
 Nancy Ridge Drive, San Diego, CA 92121, US
 (72) GHARBAOUI, TAWFIK, , Escondido,
 CA 92029, US
 SENGUPTA, DIPANJAN, , San Diego, CA 92129, US
 KRISHNAN, ASHWIN M., , San Diego, CA 92121, US
 SHAH, NAINESH, , Rensselaer, NY 12144, US
 MACIAS, MARK, , San Diego, CA 92126, US
 HART, RYAN M., , San Diego, CA 92115, US
 LALLY, EDWARD A., , La Jolla, CA 92037, US
 DUFFIELD, JONATHAN J., , San Diego, CA 92103, US
 (74) WYTENBURG, WILHELMUS JOHANNES,
 Mewburn Ellis LLP 33 Gutter Lane, LondonEC2V 8AS, GB

(51) **EP 2527330**
C07D 239/42 (2006.01)
C07D 239/70 (2006.01)
C07D 239/84 (2006.01)
C07D 239/95 (2006.01)
C07D 401/04 (2006.01)
C07D 403/12 (2006.01)
A61P 35/00 (2006.01)
A61K 31/517 (2006.01)
A61K 31/519 (2006.01)
 (30) US 14.03.2007. 918160 P
 US 30.07.2007. 962617 P

(96) EP 12180902.4 13.03.2008. EN
 (97) EP 2527330 28.11.2012. 201248 EN
**(54) INHIBITORS OF THE HEDGEHOG
 PATHWAY**
 (71) EXELIXIS PATENT COMPANY LLC, 210 East
 Grand Avenue., South San Francisco, CA 94080, US
 (72) BAHCECI, SULEY, , San Mateo, CA California
 94403, US
 BAJJALIEH, WILLIAM, , San Francisco, CA
 California 94116, US
 CHEN, JEFF, , San Francisco, CA California 94103, US
 EPSHTEYN, SERGEY, , Fremont, CA California
 94536, US
 FORSYTH, TIMOTHY PATRICK, , Hayward, CA
 California 94541, US
 HUYNH, TAI PHAT, , New York, NY New York
 10010, US
 KIM, BYUNG GYU, , San Mateo, CA California
 94402, US
 LEAHY, JAMES W, , San Leandro, CA California
 94577, US
 LEE, MATTHEW SANGYUP, , San Francisco, CA
 California 94122, US
 LEWIS, GARY L, , San Francisco, CA California
 94131, US
 MAC, MORRISON B, , San Francisco, CA California
 94116, US
 MANN, GRACE, , San Mateo, CA California 94403, US
 MARLOWE, CHARLES K, , Emerald Hills, CA
 California 94062, US

RIDGWAY, BRIAN HUGH, , Belmont, CA California 94002, US
 SANGALANG, JOAN C, , Danville, CA 94526, US
 SHI, XIAN, , San Bruno, CA California 94066, US
 TAKEUCHI, CRAIG STACY, , Burlingame, CA California 94010, US
 WANG, YONG, , Foster City, CA California 94404, US
 TESFAI, ZEROM, , Castro Valley, CA California 94552, US
 (74) CAMPBELL, PATRICK JOHN HENRY, J A Kemp 14 South Square Gray's Inn, London WC1R 5JJ, GB

(51) **EP 2527331**
C07D 239/54 (2006.01)
 (30) IL 17.12.2006. 18013406
 (96) EP 12179669.2 16.12.2007. EN
 (97) EP 2527331 28.11.2012. 201248 EN
(54) PROCESS FOR THE PREPARATION OF SUBSTITUTED CYNOPHENOXY-PYRIMIDINYLOXY-PHENYL ACRYLATE DERIVATIVES
 (71) MAKHTESHIM CHEMICAL WORKS LIMITED, P.O. Box 60, 84100 Beer Sheva, IL
 (72) OVADIA, DAVID, , 84965 Omer, IL
 STURKOVICH, RAYA, , 84451 Beer-sheva, IL
 LEONOV, DAVID, , 76466 Rehovot, IL
 (74) MODIANO, MICAELA NADIA, Modiano & Partners (DE) Thierschstrasse 11, 80538 München, DE

(51) **EP 2465856**
C07D 277/24 (2006.01)
C07D 417/12 (2006.01)
A61K 31/427 (2006.01)
A61K 31/426 (2006.01)
A61P 43/00 (2006.01)
 (30) US 31.08.2006. 841397 P
 (96) EP 12157739.9 29.08.2007. EN
 (97) EP 2465856 20.06.2012. 201225 EN
(54) CYTOCHROME P450 OXIDASE INHIBITORS AND USES THEREOF
 (71) ABBVIE INC., 1 North Waukegan Road, North Chicago, IL 60064, US
 (72) KLEIN, LARRY, L., , Lake Forest, IL Illinois 60045, US
 CHEN, HUI-JU, , Grayslake, IL Illinois 60030, US
 YEUNG, MING, C., , Grayslake, IL Illinois 60030, US
 FLENTGE, CHARLES, A., , Salem, WI Wisconsin 53168, US
 RANDOLPH, JOHN, T., , Libertyville, IL Illinois 60048, US
 HUANG, PEGGY, P., , Lake Bluff, IL Illinois 60044, US
 HUTCHINSON, DOUGLAS, K., , Antioch, IL Illinois 60002, US
 KEMPF, DALE, J., , Libertyville, IL Illinois 60048, US
 (74) MODIANO, MICAELA NADIA, Modiano & Partners (DE) Thierschstrasse 11, 80538 München, DE

(51) **EP 2522663**
C07D 307/28 (2006.01)
C07D 493/08 (2006.01)
C07D 493/18 (2006.01)
C07D 307/33 (2006.01)
 (30) US 03.06.2004. 576642 P
 US 10.11.2004. 626769 P
 US 18.03.2005. 663300 P
 (96) EP 12178696.6 03.06.2005. EN
 (97) EP 2522663 14.11.2012. 201246 EN
(54) INTERMEDIATES FOR THE PREPARATION OF HALICHONDRIIN B
 (71) EISAI R&D MANAGEMENT CO., LTD., 6-10, Koishikawa 4-chome, Bunkyo-ku, Tokyo 112-8088, JP
 (72) BENAYOUD, FARID, , North Andover, MA 01845, US
 CALKINS, TREVOR LEE, , Stoughton, WI 53589, US
 CHASE, CHARLES E., , Londonderry, NH 03053, US
 CHRIST, WILLIAM, , Andover, MA 01810, US
 FANG, FRANCIS G., , Andover, MA 01810, US
 (74) STANSFIELD, KEVIN, Eisai Europe Limited Legal - IP Department European Knowledge Centre Mosquito Way, Hatfield, Herts AL10 9SN, GB

(51) **EP 2597091**
C07D 309/10 (2006.01)
C07D 309/30 (2006.01)
C07D 309/32 (2006.01)
A61K 31/351 (2006.01)
A61K 31/365 (2006.01)
 (30) EP 20.12.2007. 07123882
 (96) EP 13154647.5 19.12.2008. EN
 (97) EP 2597091 29.05.2013. 201322 EN
(54) ANTITUMORAL COMPOUNDS
 (71) PHARMA MAR, S.A., Poligono Industrial La Mina, Avda. de los Reyes No 1, Colmenar Viejo, 28770 Madrid, ES
 (72) RODRIGUEZ VINCENTE, ALBERTO, , E-28770 Madrid, ES
 GARCIA-LBARROLA, MARIA GARRANZO, , E-28770 Madrid, ES
 PÉREZ CARMEN MURCIA, , E-28770 Madrid, ES
 SANCHO, FRANCISCO SÁNCHEZ, , E-28770 Madrid, ES
 MARCHANTE, CARMEN CUEVAS, , E-28770 Madrid, ES
 URBANO, CHRISTINA MATEO, , E-28770 Madrid, ES
 JUÁREZ, ISABEL DIGÓN, , E-28770 Madrid, ES
 (74) SPRING, LAUREN ELIZABETH, Marks & Clerk LLP 62-68 Hills Road, Cambridge CB2 1LA, GB

(51) **EP 2522664**
C07D 401/04 (2006.01)
C07D 413/04 (2006.01)
A61K 31/4545 (2006.01)
 (30) US 01.07.2004. 584502 P
 (96) EP 12169655.3 29.06.2005. EN
 (97) EP 2522664 14.11.2012. 201246 EN

(54) PIPERIDINE DERIVATIVES AS NK1 ANTAGONISTS

- (71) OPKO HEALTH, INC., 4400 Biscayne Blvd., Miami, FL 33137, US
 (72) PALANI, ANANDAN, , Bridgewater, NJ New Jersey 08807, US
 SHIH, NENG-YANG, , Warren, NJ New Jersey 07059, US
 HUANG, XIANHAI, , Warren, NJ New Jersey 07059, US
 XIAO, DONG, , Warren, NJ New Jersey 07059, US
 PALIWAL, SUNIL, , Monroe Township, NJ New Jersey 08831, US
 TSUI, HON-CHUNG, , East Brunswick, NJ New Jersey 08816, US
 WROBLESKI, MICHELLE LACI, , Whitehouse Station, NJ New Jersey 08889, US
 RAO, ASHWIN U., , Avenel, NJ New Jersey 07001, US
 WANG, CHENG, , King of Prussia, PA Pennsylvania 19406, US
 SHAH, SAPNA S., , Westampton, NJ New Jersey 08060, US
 (74) SIMPSON, TOBIAS RUTGER, Mathys & Squire LLP 120 Holborn, London EC1N 2SQ, GB

(51) EP 2527338

- C07D 401/12** (2006.01)
A61K 31/4545 (2006.01)
A61P 9/12 (2006.01)
 (30) EP 25.06.2007. 07012412
 EP 28.06.2007. 07111290
 (96) EP 12176689.3 23.06.2008. EN
 (97) EP 2527338 28.11.2012. 201248 EN
(54) N5-(2-ETHOXYETHYL)-N3-(2-PYRIDINYL) - 3,5-PIPERIDINEDICARBOXAMIDE DERIVATIVES FOR USE AS RENIN INHIBITORS
 (71) NOVARTIS AG, Lichtstrasse 35, 4056 Basel, CH
 (72) YOKOKAWA, FUMIAKI, , Tsukuba, Ibaraki 300-2611, JP
 EHARA, TAKERU, , Tsukuba, Ibaraki 300-2611, JP
 KAWAKAMI, SHIMPEI, , Tsukuba, Ibaraki 300-2611, JP
 IRIE, OSAMU, , Tsukuba, Ibaraki 300-2611, JP
 SUZUKI, MASAKI, , Tsukuba, Ibaraki 300-2611, JP
 HITOMI, YUKO, , Tsukuba, Ibaraki 300-2611, JP
 TOYAO, ATSUSHI, , Tsukuba, Ibaraki 300-2611, JP
 (74) MUELLER, PHILIPPE, Novartis Pharma AG Patent Department, 4002 Basel, CH

(51) EP 2508520

- C07D 401/14** (2006.01)
A61K 31/444 (2006.01)
A61P 11/00 (2006.01)
A61P 1/00 (2006.01)
A61P 17/00 (2006.01)
 (30) EP 16.05.2007. 07108314
 (96) EP 12174018.7 14.05.2008. EN
 (97) EP 2508520 10.10.2012. 201241 EN

(54) PYRAZOLONE-DERIVATIVES AS PDE4 INHIBITORS

- (71) TAKEDA GMBH, Byk-Gulden-Strasse 2, 78467 Konstanz, DE
 (72) SCHMIDT, BEATE, , 78476 Allensbach, DE
 KLEY, HANS-PETER, , 78476 Allensbach, DE
 OCKERT, DEBORAH, , 22309 Hamburg, DE
 HEUSER, ANKE, , 22085 Hamburg, DE
 CHRISTIAANS, JOHANNES A. M., , 8245 DG Lelystad, NL
 STERK, GEERT JAN, , 3583 JJ Utrecht, NL
 MENGE, WIRO M.P.B., , 6821 HM Arnhem, NL
 SCHEUFLER, CHRISTIAN, , 78234 Engen-Neuhausen, DE
 VOLZ, JÜRGEN, , 78315 Radolfzell, DE
 FETH, MARTIN P., , 64572 Büttelborn, DE
 HUMMEL, ROLF-PETER, , 78315 Radolfzell, DE
 HATZELMANN, ARMIN, , 78467 Konstanz, DE
 ZITT, CHRISTOF, , 78464 Konstanz, DE
 WOHLSEN, ANDREA, , 53175 Bonn, DE
 MARX, DEGENHARD, , 78345 Moos, DE
 (74) WILD, ROBERT, Takeda GmbH Postfach 10 03 10, 78403 Konstanz, DE

(51) EP 2535338

- C07D 401/14** (2006.01)
A61K 31/4545 (2006.01)
A61P 3/10 (2006.01)
C07D 401/04 (2006.01)
 (30) US 20.07.2006. 807901 P
 (96) EP 12162956.2 19.07.2007. EN
 (97) EP 2535338 19.12.2012. 201251 EN
(54) SYNTHESIS OF (2S,5R)-5-ETHYNYL-1-[N-(4-METHYL-1-(4-CARBOXY-PYRIDIN-2-YL)PIPERIDIN-4-YL)GLYCYL]PYRROLIDINE-2-CARBONITRILE
 (71) ABBVIE INC., 1 North Waukegan Road, North Chicago, IL 60064, US
 (72) MCDERMOTT, TODD, S., , Libertyville, IL Illinois 60048, US
 BORCHARDT, THOMAS, B., , Kenosha, WI Wisconsin 53144, US
 WAGAW, SEBLE, H., , Evanston, IL Illinois 60201, US
 ENGSTROM, KENNETH, M., , Mundelein, IL Illinois 60060, US
 GANDARILLA, JORGE, , North Riverside, IL Illinois 60546, US
 KRUGER, ALBERT, , Pleasant Prairie, WI Wisconsin 53158, US
 ROZEMA, MICHAEL, J., , Kenosha, WI Wisconsin 53144, US
 FICKES, MICHAEL, G., , Evanston, IL Illinois 60201, US
 WITTENBERGER, STEVEN, J., , Mundelein, IL Illinois 60060, US
 BHAGAVATULA, LAKSHMI, , Vernon Hills, IL Illinois 60061, US
 (74) MODIANO, MICAELA NADIA, Modiano & Partners Thierschstrasse 11, 80538 München, DE

(51) EP 2530082

C07D 403/04 (2006.01)
C07D 409/04 (2006.01)
C07D 401/04 (2006.01)
C07D 209/08 (2006.01)
C07D 209/12 (2006.01)
C07D 209/10 (2006.01)
(30) US 11.02.2005. 652072 P
(96) EP 12153088.5 10.02.2006. EN
(97) EP 2530082 05.12.2012. 201249 EN

(54) PROCESS FOR PREPARING 2, 3-DISUBSTITUTED INDOLES

(71) BOEHRINGER INGELHEIM INTERNATIONAL GMBH, Binger Strasse 173, 55216 Ingelheim am Rhein, DE ;BOEHRINGER INGELHEIM PHARMA GMBH & CO. KG, Binger Strasse 173, 55216 Ingelheim am Rhein, DE
(72) KHODABOCUS, AHMAD, , Ridgefield, CT Connecticut 06877-0368, US
LU, ZHI-HUI, , Ridgefield, CT Connecticut 06877-0368, US
SENANAYAKE, CHRIS H., , Ridgefield, CT Connecticut 06877-0368, US
WEI, HANXUN, , Ridgefield, CT Connecticut 06877-0368, US
ZHANG, YONGDA, , Ridgefield, CT Connecticut 06877-0368, US
(74) SIMON, ELKE ANNA MARIA, Boehringer Ingelheim GmbH Binger Strasse 173, 55216 Ingelheim am Rhein, DE

(51) EP 2318394*

C07D 403/12 (2006.01)
C07D 487/04 (2006.01)
A61K 31/519 (2006.01)
A61K 31/4353 (2006.01)
A61K 31/4184 (2006.01)
A61P 25/00 (2006.01)
(30) DK 20.06.2008. 200800855
DK 24.03.2009. 200900402
DK 22.04.2009. 200900519

(86) PCT/DK2009050134 19.06.2009. EN
(96) EP 09765461.0 19.06.2009. EN
(87) WO2009152825 23.12.2009. 200952
(97) EP 2318394 11.05.2011. 201119 EN

(54) NOVEL PHENYLIMIDAZOLE DERIVATIVES AS PDE10A ENZYME INHIBITORS

(71) H. LUNDBECK A/S, Ottiliavej 9, 2500 Valby, DK
(72) RITZÉN, ANDREAS, , DK-2720 Vanløse, DK
KEHLER, JAN, , DK-2800 Kgs. Lyngby, DK
LANGGÅRD, MORTEN, , DK-2600 Glostrup, DK
NIELSEN, JACOB, , DK-1660 Copenhagen V, DK
KILBURN, JOHN PAUL, , DK-4690 Haslev, DK
FARAH, MOHAMED M., , Leeds LS9 6DP, GB
(74) CONRAD, LARS SPARRE, H. Lundbeck A/S Corporate Patents and Trademarks Ottiliavej 9, 2500 Valby-Copenhagen, DK

(51) EP 2301933

C07D 405/12 (2006.01)
(30) GB 28.08.2004. 0419235
GB 08.02.2005. 0502544
(96) EP 10194616.8 23.08.2005. EN
(97) EP 2301933 30.03.2011. 201113 EN

(54) THIOPYRIMIDINE DERIVATIVE, USEFUL AS AN INTERMEDIATE FOR CHEMOKINE RECEPTOR MODULATORS

(71) ASTRAZENECA AB, , 151 85 Södertälje, SE
(72) CHESHIRE, DAVID, RANULF, , Loughborough, Leicestershire LE11 5RH, GB
COX, RHONA, JANE, , Loughborough, Leicestershire LE11 5RH, GB
MEGHANI, PREMJI, , Macclesfield, Cheshire SK10 4TG, GB
PRESTON, CHERYLIN, FRANCIS/O ASTRAZENECA IP, , Alderley Park, MacclesfieldCheshire, SK10 4TG, GB
SMITH, MICHAEL, NEALC/O ASTRAZENECA IP, , Alderley Park, MacclesfieldCheshire, SK10 4TG, GB
STONEHOUSE, JEFFREY, PAUL, , Cheshire, SK10 4TG, GB

(51) EP 2311827

C07D 405/12 (2006.01)
(30) GB 28.08.2004. 0419235
GB 08.02.2005. 0502544
(96) EP 10194614.3 23.08.2005. EN
(97) EP 2311827 20.04.2011. 201116 EN

(54) THIOPYRIMIDINE DERIVATIVE, USEFUL AS AN INTERMEDIATE FOR CHEMOKINE RECEPTOR MODULATORS.

(71) ASTRAZENECA AB, , 151 85 Södertälje, SE
(72) CHESHIRE, DAVID, RANULF, , Loughborough, Leicestershire LE11 5RH, GB
COX, RHONA, JANE, , Loughborough, Leicestershire LE11 5RH, GB
MEGHANI, PREMJI, , Macclesfield, Cheshire SK10 4TG, GB
PRESTON, CHERYLIN, FRANCIS, , Cheshire, SK10 4TG, GB
SMITH, MICHAEL, NEAL C/O ASTRAZENECA IP, , Alderley Park, MacclesfieldCheshire, SK10 4TG, GB
STONEHOUSE, JEFFREY, PAUL, , Cheshire, SK10 4TG, GB

(51) EP 2508524

C07D 417/14 (2006.01)
A61K 31/427 (2006.01)
A61K 31/433 (2006.01)
A61P 3/10 (2006.01)
(30) JP 19.10.2006. 2006285551
(96) EP 12170280.7 18.10.2007. EN
(97) EP 2508524 10.10.2012. 201241 EN
(54) INDOLE COMPOUND

(71) TAKEDA PHARMACEUTICAL COMPANY LIMITED, 1-1, Doshomachi 4-chome Chuo-ku, Osaka-shi, Osaka 541-0045, JP

(72) YASUMA, TSUNEO, , Osaka, 532-0024, JP
UJIKAWA, OSAMU, , Kanagawa, 251-0012, JP
ITO, MASAHIRO, , Kanagawa, 251-0012, JP
YONEMORI, KAZUKO, , Kanagawa, 251-0012, JP

(74) JONES, NICHOLAS ANDREW, Withers & Rogers LLP 4 More London Riverside, LondonSE1 2AU, GB

(51) EP 2468748

C07D 471/04 (2006.01)

A61K 31/438 (2006.01)

A61P 35/00 (2006.01)

C07D 491/04 (2006.01)

C07D 495/04 (2006.01)

(30) US 15.02.2006. 773513 P

(96) EP 12160548.9 15.02.2007. EN

(97) EP 2468748 27.06.2012. 201226 EN

(54) PYRAZOLOQUINOLONES ARE POTENT PARP INHIBITORS

(71) ABBVIE INC., 1 North Waukegan Road, North Chicago, IL 60064, US

(72) PENNING, THOMAS, D., , Elmhurst, IL Illinois 60126, US

ZHU, GUI-DONG, , Gurnee, IL Illinois 60031, US

GANDHI, VIRAJKUMAR, B., , Gurnee, IL Illinois 60031, US

GONG, JIANCHUN, , Deerfield, IL Illinois 60015, US

GIRANDA, VINCENT, L., , Gurnee, IL Illinois 60031, US

(74) MODIANO, MICAELA NADIA, Modiano & Partners (DE) Thierschstrasse 11, 80538 München, DE

(51) EP 2615090

C07D 471/04 (2006.01)

A61K 31/4439 (2006.01)

C07D 471/18 (2006.01)

C07D 487/04 (2006.01)

C07D 498/04 (2006.01)

C07D 417/14 (2006.01)

(30) JP 26.02.2009. 2009043337

US 26.02.2009. 155697 P

(96) EP 13162886.9 24.02.2010. EN

(97) EP 2615090 17.07.2013. 201329 EN

(54) NITROGEN-CONTAINING FUSED HETEROCYCLIC COMPOUNDS AND THEIR USE AS BETA AMYLOID PRODUCTION INHIBITORS

(71) EISAI R&D MANAGEMENT CO., LTD., 6-10, Koishikawa 4-chome, Bunkyo-ku, Tokyo 112-8088, JP

(72) KITAZAWA, NORITAKA, , Ibaraki, 300-2635, JP

SHINMYO, DAISUKE, , Ibaraki, 300-2635, JP

ITO, KOICHI, , Ibaraki, 300-2635, JP

SATO, NOBUAKI, , Ibaraki, 300-2635, JP

HASEGAWA, DAIJU, , Ibaraki, 300-2635, JP

UEMURA, TOSHIYUKI, , Ibaraki, 300-2635, JP

WATANABE, TORU, , Ibaraki, 300-2635, JP

(74) HOFFMANN EITL, Patent- und Rechtsanwälte Arabellastrasse 4, 81925 München, DE

(51) EP 2518074

C07D 491/04 (2006.01)

C07D 495/04 (2006.01)

A61K 31/5377 (2006.01)

A61K 31/519 (2006.01)

A61P 35/00 (2006.01)

(30) US 07.12.2006. 873448 P

US 03.10.2007. 977257 P

(96) EP 12177885.6 05.12.2007. EN

(97) EP 2518074 31.10.2012. 201244 EN

(54) PHOSPHOINOSITIDE 3-KINASE INHIBITOR COMPOUNDS AND METHODS OF USE

(71) F.HOFFMANN-LA ROCHE AG,

Grenzacherstrasse 124, 4070 Basel, CH

;GENENTECH, INC., 1 DNA Way, MS49, South San Francisco, CA 94080-4990, US

(72) BAYLISS, TRACY, , 4070 Basel, CH

CCHUCKOWREE, IRINA, , 4070 Basel, CH

FOLKES, ADRIAN, , 4070 Basel, CH

OXENFORD, SALLY, , 4070 Basel, CH

WAN, NAN CHI, , 4070 Basel, CH

CASTANEDO, GEORGETTE, , South San Francisco, CA California 94080, US

GOLDSMITH, RICHARD, , South San Francisco, CA California 94080, US

GUNZER, JANET, , South San Francisco,

CA California 94080, US

HEFFRON, TIM, , South San Francisco, CA California 94080, US

MATHIEU, SIMON, , South San Francisco,

CA California 94080, US

OLIVERO, ALAN, , South San Francisco,

CA California 94080, US

STABEN, STEVEN, , South San Francisco,

CA California 94080, US

SUTHERLIN, DANIEL P, , South San Francisco,

CA California 94080, US

ZHU, BING-YANG, , South San Francisco,

CA California 94080, US

(74) KEEN, CELIA MARY, J A Kemp 14 South

Square Gray's Inn, London WC1R 5JJ, GB

(51) EP 2527347

C07F 5/02 (2006.01)

(96) EP 12171220.2 06.08.2007. EN

(97) EP 2527347 28.11.2012. 201248 EN

(54) PROTEASOME INHIBITORS

(71) MILLENNIUM PHARMACEUTICALS, INC., 40 Landsdowne Street, Cambridge, MA 02139, US

(72) OLHAVA, EDWARD J., , Newton, MA 02460, US

DANCA, MIHAELA D., , Mendham, NJ 07945, US

(74) HARRIS, JENNIFER LUCY, Kilburn & Strode

LLP 20 Red Lion Street, London WC1R 4PJ, GB

(51) EP 2598528*

C07K 14/705 (2006.01)
(86) PCT/GB2010001433 28.07.2010. EN
(96) EP 10793010.9 28.07.2010. EN
(87) WO2012013913 02.02.2012. 201205
(97) EP 2598528 05.06.2013. 201323 EN

(54) T CELL RECEPTORS

(71) IMMUNOCORE LTD., 57c Milton Park
Abingdon, Oxfordshire OX14 4RX, GB
(72) JAKOBSEN, BENT, KARSTEN, , Abingdon,
Oxfordshire OX14 4RX, GB
LIDDY, NATHANIEL, ROSS, , Abingdon,
Oxfordshire OX14 4RX, GB
(74) LEE, NICHOLAS JOHN, Kilburn & Strode LLP
20 Red Lion Street, London WC1R 4PJ, GB

(51) EP 2607379

C07K 14/705 (2006.01)
A61K 38/17 (2006.01)
C07K 14/71 (2006.01)
A61K 38/00 (2006.01)
C07K 14/72 (2006.01)

(30) US 02.02.2007. 899304 P
US 01.05.2007. 927088 P
US 25.05.2007. 931880 P
(96) EP 13157694.4 04.02.2008. EN
(97) EP 2607379 26.06.2013. 201326 EN

(54) VARIANTS DERIVED FROM ACTRIIB AND USES THEREFOR

(71) ACCELERON PHARMA, INC., 149 Sidney
Street, Cambridge, MA 02139, US
(72) KNOPF, JOHN, , Carlisle, MA Massachusetts
01741, US
KUMAR, RAVINDRA, , Acton, MA Massachusetts
01720, US
SEEHRA, JASBIR, , Lexington, MA Massachusetts
02421-6818, US
(74) LEE, NICHOLAS JOHN, Kilburn & Strode LLP
20 Red Lion Street, London WC1R 4PJ, GB

(51) EP 2527364

C07K 16/00 (2006.01)
C12P 21/08 (2006.01)
C07K 16/24 (2006.01)
A61K 39/395 (2006.01)

(30) US 29.03.2007. 920608 P
(96) EP 12171312.7 27.03.2008. EN
(97) EP 2527364 28.11.2012. 201248 EN

(54) CRYSTALLINE ANTI-HUMAN IL-12 ANTIBODIES

(71) ABBVIE INC., 1 North Waukegan Road, North
Chicago, IL 60064, US
(72) BORHANI, DAVID W., , Hartsdale, NY New
York 10530, US
FRAUNHOFER, WOLLFGANG, , Shrewsbury, MA
Massachusetts 01545, US

KRAUSE, HANS-JUERGEN, , 67269 Gruenstadt, DE
KOENIGSDORFER, ANETTE, , 68549 Ilvesheim, DE
WINTER, GERHARD, , 82377 Penzberg, DE
GOTTSCHALK, STEFAN, , 82031 Grunwald, DE
(74) MODIANO, MICAELA NADIA, Modiano &
Partners (DE) Thierschstrasse 11, 80538 München, DE

(51) EP 2527366

C07K 16/18 (2006.01)
A61K 39/395 (2006.01)
A61P 25/28 (2006.01)
C12N 5/20 (2006.01)

(30) US 12.06.2007. 943541 P
US 12.06.2007. 943543 P
US 13.06.2007. 943790 P
(96) EP 12167447.7 12.06.2008. EN
(97) EP 2527366 28.11.2012. 201248 EN

(54) MONOCLONAL ANTI BETA AMYLOID ANTIBODY

(71) AC IMMUNE S.A., EPFL-PSE Building B,
1015 Lausanne, CH
;GENENTECH, INC., 1 DNA Way, South San
Francisco, CA 94080-4990, US
(72) PFEIFER, ANDREA, , 1806 St.-Légier, CH
PIHLGREN, MARIA, , 1052 Mont-sur Lausanne, CH
MUHS, ANDREAS, , 1009 Pully, CH
WATTS, RYAN, , San Mateo, CA 94402, US
(74) VOSSIUS & PARTNER, Siebertstrasse 4,
81675 München, DE

(51) EP 2527368

C07K 16/18 (2006.01)
(30) US 02.11.2007. 984910 P
(96) EP 12172307.6 29.10.2008. EN
(97) EP 2527368 28.11.2012. 201248 EN

(54) ANTI-HEPCIDIN ANTIBODIES AND USES THEREOF

(71) ELI LILLY AND COMPANY, Lilly Corporate
Center, Indianapolis, IN 46285, US
(72) CAI, YUPING, ANTHONY, , Indianapolis,
IN 46285, US
GATELY, DENNIS PATRICK, , Indianapolis,
IN 46285, US
HE, LUHONG, , Indianapolis, IN 46285, US
LEUNG, DONMIENNE, DOEN, , Indianapolis,
IN 46285, US
LUAN, PENG, , Livermore, CA 94551, US
SWANSON, BARBARA ANNE, , Indianapolis,
IN 46285, US
TANG, YING, , Indianapolis, IN 46285, US
WITCHER, DERRICK RYAN, , Indianapolis,
IN 46285, US
(74) O'CONNOR, DAVID, Eli Lilly and Company Ltd.
Erl Wood Manor, GB-Windlesham, Surrey GU20 6PH, GB

(51) EP 2495257*C07K 16/24* (2006.01)*C07K 16/28* (2006.01)*A61K 39/395* (2006.01)*A61P 35/00* (2006.01)*C07K 16/46* (2006.01)

(30) US 19.08.2005. 709911 P

US 02.11.2005. 732892 P

(96) EP 12162014.0 18.08.2006. EN

(97) EP 2495257 05.09.2012. 201236 EN

(54) DUAL VARIABLE DOMAIN**IMMUNOGLOBULIN AND USES THEREOF**

(71) ABBOTT LABORATORIES, 100 Abbott Park Road, Abbott Park, IL 60064-6008, US

(72) WU, CHENGBIN, , Pudong, Shanghai, CN

GHAYUR, TARIQ, , Holliston, MA Massachusetts 01746, US

DIXON, RICHARD W., , Jefferson, MA Massachusetts 01522, US

SALFELD, JOCHEN G., , North Grafton, MA Massachusetts 01536, US

(74) MODIANO, MICAELA NADIA, Modiano & Partners (DE) Thierschstrasse 11, 80538 München, DE

(72) WU, CHENGBIN, , Pudong, Shanghai, CN

GHAYUR, TARIQ, , Holliston, MA 01746, US

DIXON, RICHARD, W., , Jefferson, MA 01522, US

SALFELD, JOCHEN, G., , North Grafton, MA 01536, US

(74) MODIANO, MICAELA NADIA, Modiano & Partners (DE) Thierschstrasse 11, 80538 München, DE

(51) EP 2500355*C07K 16/24* (2006.01)*C07K 16/28* (2006.01)*C07K 16/46* (2006.01)*A61K 39/395* (2006.01)

(30) US 19.08.2005. 709911 P

US 02.11.2005. 732892 P

(96) EP 12161976.1 18.08.2006. EN

(97) EP 2500355 19.09.2012. 201238 EN

(54) DUAL VARIABLE DOMAIN**IMMUNOGLOBULIN AND USES THEREOF**

(71) ABBOTT LABORATORIES, 100 Abbott Park Road, Abbott Park, IL 60064-6008, US

(72) WU, CHENGBIN, , Shrewsbury, MA 01545, US

GHAYUR, TARIQ, , Holliston, MA 01746, US

DIXON, RICHARD, W., , Jefferson, MA 01522, US

SALFELD, JOCHEN, G., , North Grafton, MA 01536, US

(74) MODIANO, MICAELA NADIA, Modiano & Partners (DE) Thierschstrasse 11, 80538 München, DE

(51) EP 2500353*C07K 16/24* (2006.01)*C07K 16/28* (2006.01)*C07K 16/46* (2006.01)*A61K 39/395* (2006.01)

(30) US 19.08.2005. 709911 P

US 02.11.2005. 732892 P

(96) EP 12161964.7 18.08.2006. EN

(97) EP 2500353 19.09.2012. 201238 EN

(54) DUAL VARIABLE DOMAIN**IMMUNOGLOBULIN AND USES THEREOF**

(71) ABBOTT LABORATORIES, 100 Abbott Park Road, Abbott Park, IL 60064-6008, US

(72) WU, CHENGBIN, , Pudong, Shanghai, CN

GHAYUR, TARIQ, , Holliston, MA 01746, US

DIXON, RICHARD, W., , Jefferson, MA 01522, US

SALFELD, JOCHEN, G., , North Grafton, MA 01536, US

(74) MODIANO, MICAELA NADIA, Modiano & Partners (DE) Thierschstrasse 11, 80538 München, DE

(51) EP 2500356*C07K 16/24* (2006.01)*C07K 16/28* (2006.01)*C07K 16/46* (2006.01)*A61K 39/395* (2006.01)

(30) US 19.08.2005. 709911 P

US 02.11.2005. 732892 P

(96) EP 12161985.2 18.08.2006. EN

(97) EP 2500356 19.09.2012. 201238 EN

(54) DUAL VARIABLE DOMAIN**IMMUNOGLOBULIN AND USES THEREOF**

(71) ABBOTT LABORATORIES, 100 Abbott Park Road, Abbott Park, IL 60064-6008, US

(72) WU, CHENGBIN, , Pudong, Shanghai, CN

GHAYUR, TARIQ, , Holliston, MA 01746, US

DIXON, RICHARD, W., , Jefferson, MA 01522, US

SALFELD, JOCHEN, G., , North Grafton, MA 01536, US

(74) MODIANO, MICAELA NADIA, Modiano & Partners (DE) Thierschstrasse 11, 80538 München, DE

(51) EP 2500354*C07K 16/24* (2006.01)*C07K 16/28* (2006.01)*C07K 16/46* (2006.01)*A61K 39/395* (2006.01)

(30) US 19.08.2005. 709911 P

US 02.11.2005. 732892 P

(96) EP 12161970.4 18.08.2006. EN

(97) EP 2500354 19.09.2012. 201238 EN

(54) DUAL VARIABLE DOMAIN**IMMUNOGLOBULIN AND USES THEREOF**

(71) ABBOTT LABORATORIES, 100 Abbott Park Road, Abbott Park, IL 60064-6008, US

(51) EP 2500357*C07K 16/24* (2006.01)*C07K 16/28* (2006.01)*C07K 16/46* (2006.01)*A61K 39/395* (2006.01)

(30) US 19.08.2005. 709911 P

US 02.11.2005. 732892 P

(96) EP 12161999.3 18.08.2006. EN

(97) EP 2500357 19.09.2012. 201238 EN
**(54) DUAL VARIABLE DOMAIN
IMMUNOGLOBULIN AND USES THEREOF**
(71) ABBOTT LABORATORIES, 100 Abbott Park
Road, Abbott Park, IL 60064-6008, US
(72) WU, CHENGBIN, , Shrewsbury, MA 01545, US
GHAYUR, TARIQ, , Holliston, MA 01746, US
DIXON, RICHARD, W., , Jefferson, MA 01522, US
SALFELD, JOCHEN, G., , North Grafton, MA 01536, US
(74) MODIANO, MICAELA NADIA, Modiano &
Partners (DE) Thierschstrasse 11, 80538 München, DE

(51) EP 2500358

C07K 16/24 (2006.01)
C07K 16/28 (2006.01)
C07K 16/46 (2006.01)
A61K 39/395 (2006.01)
(30) US 19.08.2005. 709911 P
US 02.11.2005. 732892 P
(96) EP 12162029.8 18.08.2006. EN
(97) EP 2500358 19.09.2012. 201238 EN
**(54) DUAL VARIABLE DOMAIN
IMMUNOGLOBULIN AND USES THEREOF**
(71) ABBOTT LABORATORIES, 100 Abbott Park
Road, Abbott Park, IL 60064-6008, US
(72) WU, CHENGBIN, , Pudong, Shanghai, CN
GHAYUR, TARIQ, , Holliston, MA Massachusetts
01746, US
DIXON, RICHARD W., , Jefferson, MA Massachusetts
01522, US
SALFELD, JOCHEN G., , North Grafton, MA
Massachusetts 01536, US
(74) MODIANO, MICAELA NADIA, Modiano &
Partners (DE) Thierschstrasse 11, 80538 München, DE

(51) EP 2500359

C07K 16/24 (2006.01)
C07K 16/28 (2006.01)
C07K 16/46 (2006.01)
A61K 39/395 (2006.01)
(30) US 19.08.2005. 709911 P
US 02.11.2005. 732892 P
(96) EP 12162057.9 18.08.2006. EN
(97) EP 2500359 19.09.2012. 201238 EN
**(54) DUAL VARIABLE DOMAIN
IMMUNOGLOBULIN AND USES THEREOF**
(71) ABBOTT LABORATORIES, 100 Abbott Park
Road, Abbott Park, IL 60064-6008, US
(72) WU, CHENGBIN, , Shrewsbury, MA 01545, US
GHAYUR, TARIQ, , Holliston, MA 01746, US
DIXON, RICHARD, W., , Jefferson, MA 01522, US
SALFELD, JOCHEN G., , North Grafton, MA 01536, US
(74) MODIANO, MICAELA NADIA, Modiano &
Partners (DE) Thierschstrasse 11, 80538 München, DE

(51) EP 2520588

C07K 16/24 (2006.01)
C07K 16/28 (2006.01)
C07K 16/46 (2006.01)
A61K 39/395 (2006.01)
A61P 25/00 (2006.01)
(30) US 19.08.2005. 709911 P
US 02.11.2005. 732892 P
(96) EP 12162041.3 18.08.2006. EN
(97) EP 2520588 07.11.2012. 201245 EN
**(54) DUAL VARIABLE DOMAIN
IMMUNOGLOBULIN AND USES THEREOF**
(71) ABBVIE INC., 1 North Waukegan Road, North
Chicago, IL 60064, US
(72) WU, CHENGBIN, , Pudong, Shanghai, CN
GHAYUR, TARIQ, , Holliston, MA Massachusetts
01746, US
DIXON, RICHARD W., , Jefferson, MA Massachusetts
01522, US
SALFELD, JOCHEN G., , North Grafton,
MA Massachusetts 01536, US
(74) MODIANO, MICAELA NADIA, Modiano &
Partners (DE) Thierschstrasse 11, 80538 München, DE

(51) EP 2527370

C07K 16/24 (2006.01)
C07K 16/30 (2006.01)
A61K 39/395 (2006.01)
(30) US 21.12.2005. 751963 P
US 10.03.2006. 780861 P
EP 21.12.2005. 05028064
(96) EP 12167996.3 21.12.2006. EN
(97) EP 2527370 28.11.2012. 201248 EN
**(54) COMPOUNDS HAVING RESISTANCE TO
SOLUBLE CEA**
(71) AMGEN RESEARCH (MUNICH) GMBH,
Staffelseestrasse 2, 81477 München, DE
(72) LUTTERBUESE, RALF, , 81477 Munich, DE
MAYER, PETRA, , 81477 Munich, DE
SCHALLER, EVELYNE, , 81477 Munich, DE
RAU, DORIS, , 81477 Munich, DE
MANGOLD, SUSANNE, , 81477 Munich, DE
KUFER, PETER, , 81477 Munich, DE
MURR, ALEXANDER, , 81477 Munich, DE
WISSINGER, MONIKA, , 81477 Munich, DE
RAUM, TOBIAS, , 81477 Munich, DE
(74) SCHIWECK, WEINZIERL & KOCH, European
Patent Attorneys Landsberger Straße 98, 80339 München, DE

(51) EP 2527371

C07K 16/24 (2006.01)
C07K 16/28 (2006.01)
A61P 13/12 (2006.01)
(30) GB 06.09.2007. 0717337
(96) EP 12174216.7 04.09.2008. EN
(97) EP 2527371 28.11.2012. 201248 EN

(54) METHOD FOR THE TREATMENT OF GLOMERULONEPHRITIS

- (71) UCB PHARMA S.A., Allée de la Recherche 60, 1070 Brussels, BE
 (72) MARSHALL, DIANE, , SloughBerkshire SL1 3WE, GB
 SHAW, STEVAN GRAHAM, , SloughBerkshire SL1 3WE, GB
 (74) BLANCHARD, AMANDA JANE, UCB Celltech 208 Bath Road, Slough, Berkshire SL1 3WE, GB

(51) EP 2474557

- C07K 16/28** (2006.01)
A61K 39/395 (2006.01)
C12N 15/13 (2006.01)
A61K 47/48 (2006.01)
A61P 35/00 (2006.01)
A61K 51/10 (2006.01)
 (30) US 16.07.2007. 950052 P
 US 31.01.2008. 25137 P
 US 29.02.2008. 32790 P
 US 20.05.2008. 54709 P
 (96) EP 12153150.3 15.07.2008. EN
 (97) EP 2474557 11.07.2012. 201228 EN

(54) ANTI-CD79B ANTIBODIES AND IMMUNOCONJUGATES AND METHODS OF USE

- (71) GENENTECH, INC., 1 DNA Way, South San Francisco, CA 94080, US
 (72) CHEN, YVONNE, , San Mateo, CA 94401, US
 DENNIS, MARK, , San Carlos, CA 94070, US
 DORNAN, DAVID, , San Mateo, CA 94404, US
 ELKINS, KRISTI, , South San FranciscoCalifornia 94080-2994, US
 JUNUTULA, JAGATH REDDY, , Fremont, CA 94555, US
 POLSON, ANDREW, , San Francisco, CA 94115, US
 ZHENG, BING, , Mountain View, CA 94040, US
 (74) TOLLERVEY, REBECCA MARIE, Mewburn Ellis LLP 33 Gutter Lane, LondonEC2V 8AS, GB

(51) EP 2500360

- C07K 16/28** (2006.01)
A61K 38/17 (2006.01)
C07K 16/30 (2006.01)
A61K 45/06 (2006.01)
C07K 16/46 (2006.01)
 (30) US 31.10.2005. 731468 P
 US 13.06.2006. 812966 P
 (96) EP 12156146.8 31.10.2006. EN
 (97) EP 2500360 19.09.2012. 201238 EN
- (54) COMPOSITIONS AND METHODS FOR DIAGNOSING AND TREATING CANCER**
 (71) ONCOMED PHARMACEUTICALS, INC., 800 Chesapeake Drive, Redwood City, CA 94063-4748, US
 (72) GURNEY, AUSTIN, , San Francisco, CA 94114, US
 LEWICKI, JOHN, , Los Gatos, CA 95032, US
 SATYAL, SANJEEV, , San Carlos, CA 94070, US
 HOEY, TIMOTHY, , Hillsborough, CA 94010, US

- (74) VAN DER HOFF, HILARY MARY, Mewburn Ellis LLP 33 Gutter Lane, LondonEC2V 8AS, GB

(51) EP 2511297

- C07K 16/28** (2006.01)
A61P 37/00 (2006.01)
 (30) US 06.02.2004. 541911 P
 US 26.02.2004. 547584 P
 US 18.03.2004. 553948 P
 US 06.08.2004. 599014 P
 US 01.10.2004. 614471 P
 (96) EP 11196172.8 07.02.2005. EN
 (97) EP 2511297 17.10.2012. 201242 EN
- (54) ANTI-CD38 HUMAN ANTIBODIES AND USES THEREFOR**
 (71) MORPHOSYS AG, Lena-Christ-Strasse 48, 82152 Martinsried/München, DE
 (72) TESAR, MICHAEL, , 82362 Weilheim, DE
 JÄGER, UTE, , 81667 München, DE
 (74) VOSSIUS & PARTNER, Siebertstrasse 4, 81675 München, DE

(51) EP 2615115

- C07K 16/46** (2006.01)
A61K 39/395 (2006.01)
A61P 35/00 (2006.01)
A61P 29/00 (2006.01)
C12N 15/13 (2006.01)
C12N 5/10 (2006.01)
C07K 16/22 (2006.01)
C07K 16/24 (2006.01)
C07K 16/28 (2006.01)
C07K 16/32 (2006.01)
 (30) US 30.11.2007. 991449 P
 US 12.02.2008. 27858 P
 US 21.04.2008. 46572 P
 US 16.07.2008. 81191 P
 US 29.07.2008. 84431 P
 (96) EP 13154451.2 28.11.2008. EN
 (97) EP 2615115 17.07.2013. 201329 EN
- (54) ANTIGEN-BINDING CONSTRUCTS**
 (71) GLAXO GROUP LIMITED, 980 Great West Road, Brentford, Middlesex TW8 9GS, GB
 (72) ASHMAN, CLAIRE, , StevenageHertfordshire SG1 2NY, GB
 BATUWANGALA, THIL, , CambridgeCambridgeshire CB4 0WG, GB
 BURDEN, MICHAEL NEIL, , StevenageHertfordshire SG1 2NY, GB
 CLEGG, STEPHANIE JANE, , StevenageHertfordshire SG1 2NY, GB
 DE WILDT, RUDOLF MARIA, , CambridgeCambridgeshire CB4 0WG, GB
 ELLIS, JONATHAN HENRY, , StevenageCambridgeshire SG1 2NY, GB

HAMBLIN, PAUL ANDREW, ,
StevenageCambridgeshire SG1 2NY, GB
HUSSAIN, FARHANA, , StevenageCambridgeshire
SG1 2NY, GB
JESPER, LAURENT, , CambridgeCambridgeshire
CB4 0WG, GB
LEWIS, ALAN, , StevenageHertfordshire SG1 2NY, GB
ORECCHIA, MARTIN ANIBAL, ,
StevenageHertfordshire SG1 2NY, GB
SHAH, RADHA, , StevenageHertfordshire SG1 2NY, GB
STEWART, MICHAEL, , CambridgeCambridgeshire
CB4 0WG, GB
(74) FOWLER, GAVIN JAMES, GlaxoSmithKline
Global Patents CN925.1 980 Great West Road,
Brentford, Middlesex TW8 9GS, GB

(51) EP 2597105*C07K 17/08* (2006.01)*C07K 14/515* (2006.01)*C07K 1/107* (2006.01)*C07K 1/18* (2006.01)*A61K 47/48* (2006.01)*A61K 38/18* (2006.01)*A61P 35/00* (2006.01)

(30) CN 10.01.2007. 200710004558

(96) EP 13155928.8 10.01.2008. EN

(97) EP 2597105 29.05.2013. 201322 EN

(54) A CONJUGATE COMPRISING ANGIOSTATIN OR ITS FRAGMENT, THE METHOD FOR PRODUCING THE CONJUGATE AND USE THEREOF

(71) PROTGEN LTD., Room B-421, Biotechnology
Business Incubator of Haidian Science Park, 5 Kaitou
Road, Haidian District, Beijing, CN
;TSINGHUA UNIVERSITY, Qinghua Yuan, Haidian
District, Beijing 100084, CN

(72) LUO, YONGZHANG, , 100084 Beijing, CN
CHANG, GUODONG, , 100085 Beijing, CN

YANG, SHULING, , 100085 Beijing, CN

GAO, LEI, , 100085 Beijing, CN

FU, YAN, , 100084 Beijing, CN

(74) HOFFMANN EITL, Patent- und Rechtsanwälte
Arabellastrasse 4, 81925 München, DE

(51) EP 2598553**C08G 63/78* (2006.01)*C08L 67/04* (2006.01)*A61K 9/00* (2006.01)*C08G 63/08* (2006.01)

(86) PCT/IB2010053383 26.07.2010. EN

(96) EP 10752926.5 26.07.2010. EN

(87) WO2012014011 02.02.2012. 201205

(97) EP 2598553 05.06.2013. 201323 EN

(54) COMPOSITIONS COMPRISING POLYMERS PREPARED FROM 2-HYDROXYALKYL ACIDS

(71) UNIVERSITÉ DE GENÈVE, 24 rue du Général-
Dufour, 1211 Genève 4, CH

(72) MOELLER, MICHAEL, , CH-1273 Arzier, CH

ASMUS, LUTZ, , CH-1204 Geneva, CH

GURNY, ROBERT, , CH-1204 Geneva, CH

(74) REUTELER & CIE SA, Chemin de la Vuarpillière
29, 1260 Nyon, CH

(51) EP 2614130**C10L 5/38* (2006.01)*C10L 7/02* (2006.01)*C10L 8/00* (2006.01)*C01B 3/08* (2006.01)

(86) PCT/HR2010000031 08.09.2010. HR

(96) EP 10779034.7 08.09.2010. HR

(87) WO2012032363 15.03.2012. 201211

(97) EP 2614130 17.07.2013. 201329 EN

(54) FUEL AND COMBUSTIBLE MIXTURE USED AS A SUBSTITUTE FOR FOSSIL FUELS IN THERMOELECTRIC POWER PLANTS, INDUSTRIAL AND CENTRAL HEATING FURNACES

(71) COR BREVIS D.O.O., Bednjanska 12, 10000 Zagreb, HR

(72) OSI, DRAGO, , HR-10000 Zagreb, HR

(74) DRAGUN, TIHOMIR, Vivalang Ltd.

Ogrizoviceva 9, 10000 Zagreb, HR

(51) EP 2527425*C12N 5/00* (2006.01)*C12N 5/02* (2006.01)*C07K 16/00* (2006.01)

(30) US 13.09.2006. 845158 P

US 21.12.2006. 876374 P

(96) EP 12171916.5 13.09.2007. EN

(97) EP 2527425 28.11.2012. 201248 EN

(54) CELL CULTURE IMPROVEMENTS

(71) ABBVIE INC., 1 North Waukegan Road, North
Chicago, IL 60064, US

(72) PLA, ITZCOATL A., , Worcester, MA 01604, US

MATUCK, JOSEPH C., , Worcester, MA 01606, US

FANN, JOHN C., , Shrewsbury, MA 01545, US

SCHULZ, CHRISTOF, , Ayer, MA 01432, US

ROY, NICOLE A., , Worcester, MA 01606, US

BRUTON, DAVID F., , Enfield, CT 06082, US

MCINTIRE, JAMES, , Castro Valley, CA 94546, US

CHANG, YU-HSIANG DAVID, , Solana Beach,

CA 92075, US

SEEWOESTER, THOMAS, , Newberry Park, CA 91320, US

(74) MODIANO, MICAELA NADIA, Modiano &

Partners (DE) Thierschstrasse 11, 80538 München, DE

(51) EP 2471904*C12N 5/074* (2010.01)

(30) US 29.12.2005. 754968 P

US 22.09.2006. 846641 P

(96) EP 12150919.4 28.12.2006. EN

(97) EP 2471904 04.07.2012. 201227 EN
(54) PLACENTAL STEM CELL POPULATIONS
 (71) ANTHROGENESIS CORPORATION, 7 Powder
 Horn Drive, Warren, NJ 07059, US
 (72) ABRAMSON, SASCHA, DAWN, , Holland
 Township NJ 08804, US
 EDINGER, JAMES W., , Belford, NJ 07718, US
 FALECK, HERBERT, , West Orange, NJ 07052, US
 HARIRI, ROBERT J., , Bernardsville, NJ 07924, US
 LABAZZO, KRISTEN S., , Springfield, NJ 07081, US
 PERIERA, MARIAN, , Shelton, CT 06484-1625, US
 WANG, JIA-IUN, , Cherry Hill, NJ 08003, US
 YE, QIAN, , Livingstone, NJ 07039, US
 (74) PIENING, NIKLAS, Jones Day
 Prinzregentenstraße 11, 80538 München, DE

(51) EP 2471905

C12N 5/074 (2010.01)

(30) US 29.12.2005. 754968 P
 US 22.09.2006. 846641 P

(96) EP 12150924.4 28.12.2006. EN

(97) EP 2471905 04.07.2012. 201227 EN

(54) PLACENTAL STEM CELL POPULATIONS

(71) ANTHROGENESIS CORPORATION, 7 Powder
 Horn Drive, Warren, NJ 07059, US

(72) ABRAMSON, SASCHA DAWN, Holland
 Township, NJ 08804, US

EDINGER, JAMES W., , Belford, NJ 07718, US

FALECK, HERBERT, , West Orange, NJ 07052, US

HARIRI, ROBERT J., , Bernardsville, NJ 07924, US

LABAZZO, KRISTEN S., , Springfield, NJ 07081, US

PERIERA, MARIAN, , Shelton, CT 06484-1625, US

WANG, JIA-IUN, , Cherry Hill, NJ 08003, US

YE, QIAN, , Livingston, NJ 07039, US

(74) PIENING, NIKLAS, Jones Day

Prinzregentenstraße 11, 80538 München, DE

(51) EP 2471906

C12N 5/074 (2010.01)

(30) US 29.12.2005. 754968 P
 US 22.09.2006. 846641 P

(96) EP 12150928.5 28.12.2006. EN

(97) EP 2471906 04.07.2012. 201227 EN

(54) PLACENTAL STEM CELL POPULATIONS

(71) ANTHROGENESIS CORPORATION, 7 Powder
 Horn Drive, Warren, NJ 07059, US

(72) ABRAMSON, SASCHA DAWN, , Holland
 Township NJ 08804, US

EDINGER, JAMES W., , Belford, NJ 07718, US

FALECK, HERBERT, , West Orange, NJ 07052, US

HARIRI, ROBERT J., , Bernardsville, NJ 07924, US

LABAZZO, KRISTEN S., , Springfield, NJ 07081, US

PERIERA, MARIAN, , Shelton, CT 06484-1625, US

WANG, JIA-IUN, , Cherry Hill, NJ 08003, US

YE, QIAN, , Livingston, NJ 07039, US

(74) PIENING, NIKLAS, Jones Day

Prinzregentenstraße 11, 80538 München, DE

(51) EP 2471907

C12N 5/074 (2010.01)

(30) US 29.12.2005. 754968 P
 US 22.09.2006. 846641 P

(96) EP 12150934.3 28.12.2006. EN

(97) EP 2471907 04.07.2012. 201227 EN

(54) PLACENTAL STEM CELL POPULATIONS

(71) ANTHROGENESIS CORPORATION, 7 Powder
 Horn Drive, Warren, NJ 07059, US

(72) ABRAMSON, SASCHA DAWN, , Holland
 Township, NJ 08804, US

EDINGER, JAMES W., , Belford, NJ 07718, US

FALECK, HERBERT, , West Orange, NJ 07052, US

HARIRI, ROBERT J., , Bernardsville, NJ 07924, US

LABAZZO, KRISTEN S., , Springfield, NJ 07081, US

PERIERA, MARIAN, , Shelton, CT 06484-1625, US

WANG, JIA-IUN, , Cherry Hill, NJ 08003, US

YE, QIAN, , Livingston, NJ 07039, US

(74) PIENING, NIKLAS, Jones Day

Prinzregentenstraße 11, 80538 München, DE

(51) EP 2530145

C12N 5/095 (2010.01)

A61K 35/50 (2006.01)

A61P 37/06 (2006.01)

(30) US 13.10.2005. 727004 P

US 04.08.2006. 835628 P

(96) EP 12174422.1 13.10.2006. EN

(97) EP 2530145 05.12.2012. 201249 EN

**(54) IMMUNOMODULATION USING PLACENTAL
 STEM CELLS**

(71) ANTHROGENESIS CORPORATION, 7 Powder
 Horn Drive, Warren, NJ 07059, US

(72) PALUDAN, CASPER, , Brooklyn, NY 11226, US

EDINGER, JAMES W., , Belford, NJ 07718, US

HARBACHEUSKI, RYHOR, , Kearney, NJ 07032, US

MURRAY, ROSEANN, , Glen Ridge, NJ 07028, US

HARIRI, ROBERT J., , Bernardsville, NJ 07924, US

(74) JONES DAY, Rechtsanwälte, Attorneys-at-Law

Patentanwälte Intellectual Property Prinzregentenstraße

11, 80538 München, DE

(51) EP 2530146

C12N 5/095 (2010.01)

A61K 35/50 (2006.01)

A61P 37/06 (2006.01)

(30) US 13.10.2005. 727004 P

US 04.08.2006. 835628 P

(96) EP 12174428.8 13.10.2006. EN

(97) EP 2530146 05.12.2012. 201249 EN

**(54) IMMUNOMODULATION USING PLACENTAL
 STEM CELLS**

(71) ANTHROGENESIS CORPORATION, 7 Powder
 Horn Drive, Warren, NJ 07059, US

(72) PALUDAN, CASPER, , Brooklyn, NY 11226, US

EDINGER, JAMES W., , Belford, NJ 07718, US

HARBACHEUSKI, RYHOR, , Kearney, NJ 07032, US
 MURRAY, ROSEANN, , Glen Ridge, NJ 07028, US
 HARIRI, ROBERT J., , Bernardville, NJ 07924, US
 (74) JONES DAY, Rechtsanwälte, Attorneys-at-Law
 Patentanwälte Intellectual Property Prinzregentenstraße
 11, 80538 München, DE

(51) EP 2468881

C12N 15/10 (2006.01)
C12N 15/70 (2006.01)
C12N 15/85 (2006.01)
C12N 5/10 (2006.01)
C12P 21/02 (2006.01)
C07K 16/00 (2006.01)

(30) US 21.07.2005. 701855 P

(96) EP 12154418.3 21.07.2006. EN

(97) EP 2468881 27.06.2012. 201226 EN

(54) MULTIPLE GENE EXPRESSION INCLUDING SORF CONSTRUCTS AND METHODS WITH POLYPROTEINS, PRO-PROTEINS, AND PROTEOLYSIS

(71) ABBVIE INC., 1 North Waukegan Road, North Chicago, IL 60064, US

(72) CARSON, GERALD R., , Belmont, MA Massachusetts 02178, US

GION, WENDY, , Charlton, MA Massachusetts 01507, US

SALFELD, JOCHEN G., , North Grafton, MA Massachusetts 01536, US

GU, JIJIE, , Shrewsbury, MA Massachusetts 01545, US

REGIER, DEAN A., , Upton, MA Massachusetts 01568, US

KUNES, YUNE, , Winchester, MA Massachusetts 01890, US

(74) MODIANO, MICAELA NADIA, Modiano & Partners (DE) Thierschstrasse 11, 80538 München, DE

(51) EP 2484763

C12N 15/11 (2006.01)
C12N 15/12 (2006.01)
C12N 15/52 (2006.01)
C12N 15/63 (2006.01)
C12N 15/85 (2006.01)
C12N 15/86 (2006.01)
C12N 9/48 (2006.01)
C12N 5/16 (2006.01)
C12N 5/22 (2006.01)
C07H 21/00 (2006.01)
C07K 16/16 (2006.01)
A61K 38/45 (2006.01)
C07K 16/40 (2006.01)
C12Q 1/48 (2006.01)
G01N 33/68 (2006.01)
C12N 9/12 (2006.01)

(30) US 21.08.2006. 839388 P

US 02.04.2007. 921655 P

(96) EP 12154752.5 21.08.2007. EN

(97) EP 2484763 08.08.2012. 201232 EN

(54) NEUKINASE, A DOWNSTREAM PROTEIN OF NEUREGULIN

(71) ZENSUN (SHANGHAI) SCIENCE AND TECHNOLOGY LIMITED, No.68 Ju Li Road Zhangjiang Hi-Tech Park, Shanghai 201203, CN

(72) ZHOU, MINGDONG, DR., , Shanghai 200135, CN

(74) JONES DAY, Rechtsanwälte, Attorneys-at-Law Patentanwälte Intellectual Property Prinzregentenstraße 11, 80538 München, DE

(51) EP 2610345

C12N 15/82 (2006.01)
A61K 39/145 (2006.01)
A61P 31/16 (2006.01)
A61P 37/04 (2006.01)
C07K 14/11 (2006.01)
C12N 15/44 (2006.01)
C12N 7/01 (2006.01)
C12N 7/02 (2006.01)
C12N 15/29 (2006.01)

(30) US 22.01.2008. 22775 P

CA 21.01.2008. 2615372

WO 11.07.2008. PCT/CA2008/001281

(96) EP 12183854.4 12.01.2009. EN

(97) EP 2610345 03.07.2013. 201327 EN

(54) RECOMBINANT INFLUENZA VIRUS-LIKE PARTICLES (VLPS) PRODUCED IN TRANSGENIC PLANTS EXPRESSING HEMAGGLUTININ

(71) MEDICAGO INC., 1020 route de l'Eglise Suite 600, Québec, Québec G1V 3V9, CA

(72) D'AOUST, MARC-ANDRÉ, , Québec, Québec G1X 4N4, CA

COUTURE, MANON, , Québec, Québec G3A 2A5, CA

ORS, FRÉDÉRIC, , Québec, Québec G1Y 2J8, CA

TRÉPANIÉ, SONIA, , Québec, Québec G7A 2P8, CA

LAVOIE, PIERRE-OLIVIER, , Québec, Québec G1N 2L7, CA

DARGIS, MICHÉLE, , Québec, Québec G2C 1M4, CA

VÉZINA, LOUIS-PHILIPPE, , Québec, Québec G0A 2R0, CA

LANDRY, NATHALIE, , Québec, Québec G6W 0C1, CA

(74) CARR, ANNE MARIE, Murgitroyd & Company

Scotland House 165-169 Scotland Street,

GlasgowStrathclyde G5 8PL, GB

(51) EP 2602326

C12N 15/87 (2006.01)
C12N 13/00 (2006.01)
A61K 48/00 (2006.01)

(30) US 13.12.2005. 749941 P

(96) EP 13156520.2 12.12.2006. EN

(97) EP 2602326 12.06.2013. 201324 EN

(54) METHODS FOR TRANSFECTING NUCLEIC ACIDS INTO LIVE CELLS

(71) THE TRUSTEES OF THE UNIVERSITY OF PENNSYLVANIA, 3160 Chestnut Street, Suite 200, Philadelphia, PA 19104, US
(72) EBERWINE, JAMES, , Philadelphia, PA 19129, US
HAYDON, PHILIP, G., , Narbeth, PA 19072, US
SUL, JAI-YOON, , Bensalem, PA 19020, US
TAKANO, HAJIME, , Pennington, NJ 08534, US
WU, CHIA-WEN, KITTY, , Philadelphia, PA 19107, US
ZENG, FANYI, , Philadelphia, PA 19103, US
(74) GRÜNECKER, KINKELDEY, STOCKMAIR & SCHWANHÄUSSER, Leopoldstrasse 4, 80802 München, DE

(51) EP 2275571

C12Q 1/68 (2006.01)

(30) DE 11.05.2004. 102004023187
(96) EP 10010159.1 11.05.2005. DE
(97) EP 2275571 19.01.2011. 201103 DE

(54) IDENTIFICATION OF SURFACE-ASSOCIATED ANTIGENES USED FOR THE DIAGNOSIS AND THERAPY OF TUMOURS

(71) GANYMED PHARMACEUTICALS AG, Freiligrathstrasse 12, 55131 Mainz, DE
(72) TÜRECI, ÖZLEM, , 55116 Mainz, DE
SAHIN, UGUR, , 55116 Mainz, DE
SCHNEIDER, SANDRA, , 76297 Stutensee, DE
HELTENBEIN, GERD, , 35329 Gemünden, DE
SCHLÜTER, VOLKER, , 82061 Neuried, DE
USENER, DIRK, , 65193 Wiesbaden, DE
THIEL, PHILIPPE, , 82152 Planegg, DE
KOSLOWSKI, MICHAEL, , 65933 Frankfurt, DE
(74) SCHNAPPAUF, GEORG, Dr. Volker Vossius Patent- und Rechtsanwaltskanzlei Geibelstrasse 6, 81679 München, DE

(51) EP 1911911

E04H 12/02 (2006.01)

B29C 53/00 (2006.01)

B29C 70/00 (2006.01)

(30) US 11.10.2006. 548653
(96) EP 07118316.4 11.10.2007. EN
(97) EP 1911911 16.04.2008. 200816 EN

(54) FIBER REINFORCED RESIN POLYMER MORTAR POLE

(71) AMERON INTERNATIONAL CORPORATION, 245 South Los Robles Avenue, Pasadena, California 91101, US
(72) FRIEDRICH, RALPH S., , Hermosa Beach, CA 90254, US
ULRICH, RON G., , Huntington Beach, CA 92647, US
DAVIDSON, JAMES W., , Cypress, TX 77429, US
MERCADO, HECTOR P., , Wichita Falls, TX 76301, US
JONES, DAVID B., , Iowa Park, TX 76367, US
VEIGL, RONALD A., , Wichita Falls, TX 76308, US
CHEN, LIMING, , Wichita Falls, TX 76310, US
(74) EISENFÜHR, SPEISER & PARTNER, Postfach 10 60 78, 28060 Bremen, DE

(51) EP 2598718*

E21F 1/00 (2006.01)

E21F 1/08 (2006.01)

(86) PCT/HR2010000026 27.07.2010. HR
(96) EP 10759708.0 27.07.2010. HR
(87) WO2012013992 02.02.2012. 201205
(97) EP 2598718 05.06.2013. 201323 EN

(54) METHOD AND SYSTEM FOR TUNNEL VENTILATION IN NORMAL CONDITIONS AND IN CONDITIONS OF FIRE

(71) PAVETIC, JOSIP, Brezovacka 24, 10415 Novo Cice, HR
(72) PAVETIC, JOSIP, , HR-10415 Novo Cice, HR
PAVETIC, IVOR, , HR-10415 Novo Cice, HR
PAVETIC, SVIBOR, , HR-10415 Novo Cice, HR
(74) SUCIC, TATJANA, Vivalang Ltd. Ogrizoviceva 9, 10000 Zagreb, HR

(51) EP 2199609

F04B 1/20 (2006.01)

F03C 1/06 (2006.01)

F04B 11/00 (2006.01)

F04B 53/00 (2006.01)

(30) DE 16.12.2008. 102008062483
(96) EP 09014052.6 10.11.2009. DE
(97) EP 2199609 23.06.2010. 201025 DE

(54) AXIAL PISTON MACHINE WITH REDUCED PULSATION

(71) ROBERT BOSCH GMBH, Postfach 30 02 20, 70442 Stuttgart, DE
(72) RUDIK, RUSLAN, DR., , 72160 Horb, DE
(74) BEDER, JENS, Mitscherlich & Partner Patent- und Rechtsanwälte Postfach 33 06 09, 80066 München, DE

(51) EP 2492569

F16L 21/03 (2006.01)

F16L 21/08 (2006.01)

(30) DE 30.06.2006. 102006031582
(96) EP 12168285.0 28.06.2007. DE
(97) EP 2492569 29.08.2012. 201235 DE

(54) MUFFLE CONNECTION

(71) TIROLER RÖHREN- UND METALLWERKE AKTIENGESELLSCHAFT, Innsbruckerstrasse 51, 6060 Hall in Tirol, AT
(72) MUTSCHLECHNER, HERMANN, , 6063 Rum, AT
MAURER, REINHOLD, , 6020 Innsbruck, AT
(74) WITTE, WELLER & PARTNER, Postfach 10 54 62, 70047 Stuttgart, DE

(51) EP 2596293*

F24D 13/02 (2006.01)

(86) PCT/IB2010053349 22.07.2010. IT

(96) EP 10752397.9 22.07.2010. IT

(87) WO2012010931 26.01.2012. 201204

(97) EP 2596293 29.05.2013. 201322 EN

(54) HEATING DEVICE

- (71) THERMO ENGINEERING S.R.L., Via Poloni 4, 37100 Verona, IT
(72) STABILE, ALDO, , I-37100 Verona, IT
(74) FELTRINELLI, SECONDO ANDREA, APTA S.r.l. Patent Department Via Ca' di Cozzi, 41, 37124 Verona, IT

(51) EP 2444796

- G01N 25/72** (2006.01)
G09F 3/02 (2006.01)
G01J 5/00 (2006.01)

- (30) IL 08.08.2007. 18513007
(96) EP 10155402.0 07.08.2008. EN
(97) EP 2444796 25.04.2012. 201217 EN

(54) THERMOGRAPHY BASED SYSTEM AND METHOD FOR DETECTING COUNTERFEIT DRUGS.

- (71) SEMI-CONDUCTOR DEVICES - AN ELBIT SYSTEMS - RAFAEL PARTNERSHIP, P.O. Box 2250, 31021 Haifa, IL
(72) SINBAR, ERAN, , M.P. Misgav 20164, IL WEINSTEIN, YOAV, , 30300, Atlit, IL
(74) CASEY, LINDSAY JOSEPH, FRKelly 27 Clyde Road Ballsbridge, Dublin 4, IE

(51) EP 2511812

- G06F 3/048** (2006.01)
(30) US 25.07.2008. 83681 P
US 23.12.2008. 342843

- (96) EP 12176168.8 24.07.2009. EN
(97) EP 2511812 17.10.2012. 201242 EN

(54) CONTINUOUS RECOGNITION METHOD OF MULTI-TOUCH GESTURES FROM AT LEAST TWO MULTI-TOUCH INPUT DEVICES

- (71) INTUILAB, Les Triades A Rue Galilée - BP 77242, 31672 Labège Cedex, FR
(72) LEMORT, ALEXANDRE, , 31400 Toulouse, FR VALES, STEPHANE, , 31400 Toulouse, FR
(74) KINGOLO, ALAIN, Pontet Allano & Associés 25, rue Jean Rostand Parc Orsay Université, 91893 Orsay Cedex, FR

(51) EP 2617105*

- H01R 13/62** (2006.01)
H01R 13/71 (2006.01)
H01R 13/24 (2006.01)

- (30) IT 16.09.2010. MI20101679
(86) PCT/IT2010000409 27.09.2010. EN

- (96) EP 10776190.0 27.09.2010. EN
(87) WO2012035567 22.03.2012. 201212
(97) EP 2617105 24.07.2013. 201330 EN

(54) MAGNETICALLY ENSLAVED UNIPOLAR ELECTRICAL CONTACT ARRANGED FOR EMBEDDING IN THE SIDES OF GENERIC FRAMES AND IN PARTICULAR OF GLASS-CHAMBER FRAMES

- (71) PELLINI S.P.A., Via Fusari 19, 26845 Codogno (Lodi), IT
(72) NICOLOSI, GIOVANNI, , I-20070 Dresano (Milano), IT
(74) GUELLA, PAOLO, Brevetti Dott. Ing. Digiovanni Schmiedt S.r.l. Via Aldrovandi, 7, 20129 Milano, IT

(51) EP 2161898

- H04L 29/06** (2006.01)

- (30) KR 04.09.2008. 20080087234
(96) EP 09011173.3 31.08.2009. EN
(97) EP 2161898 10.03.2010. 201010 EN

(54) METHOD AND SYSTEM FOR DEFENDING DDOS ATTACK

- (71) ESTSOFT CORPORATION ESTSOFT R&D CENTER, 867-12 Bongcheon 4-dong, Gwanak-guSeoul 151-836, KR
(72) KIM, JANG-JOONG, , Gwanak-guSeoul 151-815, KR
(74) SCHUMACHER & WILLSAU, Patentanwaltsgesellschaft mbH Nymphenburger Strasse 42, 80335 München, DE

(51) EP 2601774*

- H04L 29/08** (2006.01)

- (86) PCT/IT2010000352 03.08.2010. IT
(96) EP 10771534.4 03.08.2010. IT
(87) WO2012017457 09.02.2012. 201206
(97) EP 2601774 12.06.2013. 201324 EN

(54) METHOD AND DEVICE FOR NETWORK TRAFFIC MANIPULATION

- (71) HT S.R.L., Via Moscova 13, 20121 Milano, IT
(72) ORNAGHI, ALBERTO, , I-24047 Treviglio, IT VALLERI, MARCO, , I-73100 Lecce, IT MILAN, DANIELE, , I-20020 Robecchetto Con Induno, IT BEDESCHI, VALERIANO, , I-20149 Milano, IT
(74) MODIANO, MICAELA NADIA, Modiano & Partners (IT) Via Meravigli, 16, 20123 Milano, IT

ОБЈАВА ПОВУЧЕНИХ ЗАХТЕВА ЗА ПРОШИРЕЊЕ ЕВРОПСКИХ ПРИЈАВА ПАТЕНАТА

(51) EP 1933619*
A01K 93/02 (2006.01)
A01K 95/02 (2006.01)
A01K 93/00 (2006.01)
(23) 03.01.2013.
(30) US 24.06.2005. 165660
US 24.06.2006. 815926 P
(86) PCT/US2006024873 26.06.2006. EN
(96) EP 06774043.1 26.06.2006. EN
(87) WO2007002617 04.01.2007. 200701
(97) EP 1933619 25.06.2008. 200826 EN
(54) REVERSIBLY DISENGAGING SLIDABLE STRIKE INDICATOR, POSITIONING SYSTEM, AND METHOD OF USING SAME
(71) DREAM WATERS, INC., 22827 57th Avenue Se., Woodinville WA 98072, US
(72) COWIN, CLIFTON J., Woodinville, WA 98072, US
(74) VERMEULEN, MARTIJN, Exter Polak & Charlouis B.V. (EP&C) P.O. Box 3241, 2280 GE Rijswijk, NL

(51) EP 2114144*
A01N 27/00 (2006.01)
A01N 25/16 (2006.01)
A01N 25/22 (2006.01)
A01N 55/10 (2006.01)
A01P 7/02 (2006.01)
A01P 7/04 (2006.01)
(23) 24.11.2012.
(30) EP 16.01.2007. 07447002
(86) PCT/EP2008050417 16.01.2008. EN
(96) EP 08707913.3 16.01.2008. EN
(87) WO2008087148 24.07.2008. 200830
(97) EP 2114144 11.11.2009. 200946 EN
(54) FOAMABLE COMPOSITION FOR KILLING ARTHROPODS AND USES THEREOF
(71) OYSTERSHELL NV, Booiebos 24, 9031 Drongen, BE
(72) ROSSEL, BART, 9636 Nederzwalm, BE
(74) BRANTS, JOHAN P.E., Brantsandpatents bvba Guldensporenpark 75, 9820 Merelbeke, BE

(51) EP 2086511*
A01N 25/10 (2006.01)
A01N 37/36 (2006.01)
A01N 59/14 (2006.01)
A01N 59/16 (2006.01)
A01N 59/20 (2006.01)
A61K 9/10 (2006.01)
A61K 9/14 (2006.01)
A61K 33/24 (2006.01)
A61K 45/06 (2006.01)
(23) 01.05.2013.
(30) US 09.11.2006. 558023
US 09.11.2006. 558027
(86) PCT/US2007084269 09.11.2007. EN
(96) EP 07871421.9 09.11.2007. EN
(87) WO2008058272 15.05.2008. 200820
(97) EP 2086511 12.08.2009. 200933 EN
(54) POLYMER-BASED ANTIMICROBIAL AGENTS, METHODS OF MAKING SAID AGENTS, AND PRODUCTS AND APPLICATIONS USING SAID AGENTS
(71) SMART ANTI-MICROBIAL SOLUTIONS, LLC, 1010 Summer Street, Stamford, CT 06905, US
(72) ISMAIL, ASHRAF A., Westmount, Quebec, H3Z 2L5, CA
PINCHUK, LEONARD, Miami, FL 33176, US
PINCHUK, ORLEY R., Montreal West, Quebec, H4X 1C1, CA
PINCHUK, DAVID, Montreal West, Quebec, H4X 1C1, CA
(74) AUSTIN, HEDLEY WILLIAM, Chapman Molony Cardiff Business Technology Centre Senghennydd Road, Cardiff CF24 4AY, GB

(51) EP 2120575*
A01N 43/50 (2006.01)
A61K 31/415 (2006.01)
C07C 215/38 (2006.01)
C07C 215/42 (2006.01)
C07C 217/74 (2006.01)
C07C 229/14 (2006.01)
C07C 229/48 (2006.01)
C07D 205/04 (2006.01)
C07D 207/12 (2006.01)
C07D 207/14 (2006.01)
C07D 213/30 (2006.01)
C07D 263/32 (2006.01)
C07D 263/52 (2006.01)
C07D 271/06 (2006.01)
C07D 307/22 (2006.01)
C07D 307/24 (2006.01)
C07D 333/16 (2006.01)
C07D 413/04 (2006.01)
C07F 9/38 (2006.01)
C07F 9/30 (2006.01)
C07F 9/40 (2006.01)
C07F 9/653 (2006.01)
C07F 9/655 (2006.01)
C07F 9/6553 (2006.01)
A61P 25/28 (2006.01)
(23) 23.01.2013.
(30) US 21.12.2006. 876288 P
US 21.12.2006. 876318 P
(86) PCT/US2007026263 21.12.2007. EN
(96) EP 07863237.9 21.12.2007. EN
(87) WO2008079382 03.07.2008. 200827

(97) EP 2120575 25.11.2009. 200948 EN
(54) SPHINGOSINE-1 -PHOSPHATE RECEPTOR AGONIST AND ANTAGONIST COMPOUNDS
(71) ABBOTT LABORATORIES, 100 Abbott Park Road, Abbott Park, IL 60064, US
(72) WALLACE, GRIER A., Sterling, US 01564, US
BREINLINGER, ERIC C., Charlton, MA 01507, US
CUSACK, KEVIN P., Holden, MA 01520, US
FIX-STENZEL, SHANNON R., Shrewsbury, MA 01545, US
GORDON, THOMAS D., Medway, MA 01473, US
HOBSON, ADRIAN D., Shrewsbury, MA 01545, US
HAYES, MARTIN E., Lowell, US 01852, US
ANSELL, GRAHAM K., Milbury, MA 01527, US
GRONGSAARD, PINTIPA, Shrewsbury, MA 01545, US
(74) MODIANO, MICHAELA NADIA, Modiano Josif Pisanty & Staub Ltd Thierschstrasse 11, 80538 München, DE

(51) EP 1841318*

A01N 43/54 (2006.01)
A01N 43/42 (2006.01)
A01N 43/40 (2006.01)
A01N 35/06 (2006.01)
A01N 35/02 (2006.01)
A01N 37/12 (2006.01)
A01N 37/08 (2006.01)
A01N 31/06 (2006.01)
A01N 31/04 (2006.01)
A01N 31/08 (2006.01)
C07C 323/10 (2006.01)
C07C 323/22 (2006.01)
C07C 323/50 (2006.01)
C07C 321/02 (2006.01)
C07C 321/22 (2006.01)

(23) 17.01.2013.

(30) EP 26.01.2005. 05001520

(86) PCT/EP2006000476 20.01.2006. EN

(96) EP 06706320.6 20.01.2006. EN

(87) WO2006079480 03.08.2006. 200631

(97) EP 1841318 10.10.2007. 200741 EN

(54) PESTICIDAL SUBSTITUTED THIOETHERS

(71) MERIAL LTD., 3239 Satellite Blvd., Duluth, GA 30096-4640, US

(72) SCHNATTERER, STEFAN, 65795 Hattersheim, DE

DOELLER, UWE, 63110 Rodgau, DE

MAIER, MICHAEL, 65931 Frankfurt, DE

PETRY, FRIEDERIKE, 36341 Lauterbach, DE

KNAUF, WERNER, 76887 Bad Bergzabern, DE

SEEGER, KARL, 65719 Hofheim, DE

(74) CLYDE-WATSON, ZÖE, D Young & Co LLP
120 Holborn, London EC1N 2DY, GB

(51) EP 1744628*

A01N 43/56 (2006.01)

(23) 29.12.2012.

(30) US 16.04.2004. 826105

(86) PCT/US2005013097 18.04.2005. EN

(96) EP 05742358.4 18.04.2005. EN

(87) WO2005099453 27.10.2005. 200543

(97) EP 1744628 24.01.2007. 200704 EN

(54) ANTIPARASITICAL AGENTS AND METHODS FOR TREATING, PREVENTING AND CONTROLLING EXTERNAL PARASITES IN ANIMALS

(71) MERIAL LTD., 3239 Satellite Blvd., Duluth, GA 30096, US

(72) SOLL, MARK, D., Alpharetta, GA 30005, US

BOECKH, ALBERT, Cumming, GA 30041, US

KUMAR, KRISHAN, Manalapan, NJ 07720, US

SHUB, NATALYA, Bridgewater, NJ 08807, US

(74) CLYDE-WATSON, ZÖE, D Young & Co LLP
120 Holborn, London EC1N 2DY, GB

(51) EP 1903870*

A01N 43/653 (2006.01)

A01N 51/00 (2006.01)

A01N 43/90 (2006.01)

A01N 47/26 (2006.01)

A01N 43/32 (2006.01)

A01N 43/56 (2006.01)

A01N 53/00 (2006.01)

A01N 43/54 (2006.01)

A01N 41/10 (2006.01)

(23) 15.01.2013.

(30) EP 21.07.2005. 05015862

(86) PCT/EP2006007111 19.07.2006. EN

(96) EP 06762706.7 19.07.2006. EN

(87) WO2007009775 25.01.2007. 200704

(97) EP 1903870 02.04.2008. 200814 EN

(54) FUNGICIDAL COMPOSITIONS COMPRISING TEBUCONAZOLE

(71) SYNGENTA PARTICIPATIONS AG,
Schwarzwaldallee 215, 4058 Basel, CH

(72) BRANDL, FRANZ, CH-4058 Basel, DE

OOSTENDORP, MICHAEL, CH-4058 Basel, CH

ZEUN, RONALD, CH-4332 Stein, CH

(74) ARUNASALAM, VELAUTHA-CUMARAN,
Syngenta Crop Protection Münchwilen AG Intellectual
Property Schaffhauserstrasse, 4332 Stein, CH

(51) EP 2224814*

A01N 43/653 (2006.01)

A01N 43/40 (2006.01)

(23) 14.12.2012.

(30) EP 30.11.2007. 07121973

(86) PCT/EP2008066324 27.11.2008. EN

(96) EP 08853623.0 27.11.2008. EN

(87) WO2009068606 04.06.2009. 200923

(97) EP 2224814 08.09.2010. 201036 EN

(54) COMBINATIONS OF FUNGICIDAL AZOLE AND PYRION COMPOUND

(71) JANSSEN PHARMACEUTICA, N.V.,
Turnhoutseweg 30, 2340 Beerse, BE

(72) BOSSELAERS, JAN PIETER HENDRIK,
B-2340 Beerse, BE

BYLEMANS, DANY LEOPOLD JOZEFIEN,
B-2340 Beerse, BE
KEMPEN, TONY MATHILDE JOZEF, B-2340 Beerse, BE
LEITHOFF, HANS BERNHARD, B-2340 Beerse, BE
THYS, AMBER PAULA MARCELLA, B-2340 Beerse, BE
VAN DER FLAAS, MARK ARTHUR JOSEPHA,
B-2340 Beerse, BE
(74) VERBERCKMOES, FILIP GERARD, Janssen
Pharmaceutica N.V. J&J Patent Law Department
Turnhoutseweg 30, 2340 Beerse, BE

(51) EP 1868437*

A01N 45/00 (2006.01)
A61K 31/56 (2006.01)
A61K 9/06 (2006.01)
A61K 47/10 (2006.01)
A61K 47/14 (2006.01)
A61K 9/00 (2006.01)
A61P 19/10 (2006.01)

(23) 21.07.2012.

(30) US 12.04.2005. 670580 P

(86) PCT/US2006013551 11.04.2006. EN

(96) EP 06740873.2 11.04.2006. EN

(87) WO2006110777 19.10.2006. 200642

(97) EP 1868437 26.12.2007. 200752 EN

(54) METHOD OF TREATING OR PREVENTING BONE DETERIORATION OR OSTEOPOROSIS

(71) UNIMED PHARMACEUTICALS, INC., 901
Sawyer Road, Marietta, Georgia 30062, US
LABORATOIRES BESINS INTERNATIONAL, 3, rue
du Bourg l'Abbé, 75003 Paris, FR

(72) DUDLEY, ROBERT E., Illinois 60043, US

(74) CABINET PLASSERAUD, 52, rue de la Victoire,
75440 Paris Cedex 09, FR
(51) EP 2305033*A01N 47/24* (2006.01)*C07D 231/22* (2006.01)

(23) 31.12.2012.

(30) DE 20.06.2005. 102005028493

(96) EP 10175103.0 19.06.2006. DE

(97) EP 2305033 06.04.2011. 201114 DE

(54) CRYSTALLINE MODIFICATIONS TO PYRACLOSTROBIN

(71) BASF SE, 67056 Ludwigshafen, DE
(72) ZIEGLER, HANS, 67112 Mutterstadt, DE
MAYER, WINFRIED, 55270 Bubenheim, DE
KRÖHL, THOMAS, 69198 Schriesheim, DE
SCHNEIDER, KARL-HEINRICH, 67271
Kleinkarlbach, DE

COX, GERHARD, 67098 Bad Dürkheim, DE

ERK, PETER, 67227 Frankenthal, DE

VOGELBACHER, UWE JOSEF, 67071 Ludwigshafen, DE

GÖTZ, ROLAND, 68809 Neulußheim, DE

WUCKELT, JÖRG, 01987 Schwarzheide, DE

RAULS, MATTHIAS, 67061 Ludwigshafen, DE

NOACK, RAINER, 04932 Grossthiemig, DE
(74) REITSTÖTTER - KINZEBACH, Patentanwälte
Ludwigsplatz 4, 67059 Ludwigshafen, DE

(51) EP 2242367**A01N 51/00* (2006.01)*A61K 31/41* (2006.01)*A61P 19/02* (2006.01)*A61P 37/06* (2006.01)*A61P 29/00* (2006.01)*A61K 31/155* (2006.01)*A61K 31/235* (2006.01)*A61K 31/275* (2006.01)*A61K 31/38* (2006.01)*A61K 31/4174* (2006.01)*A61K 31/426* (2006.01)*A61K 31/519* (2006.01)

(23) 03.01.2013.

(30) US 08.01.2008. 6353

US 24.04.2008. 71374

(86) PCT/US2009030325 07.01.2009. EN

(96) EP 09700217.4 07.01.2009. EN

(87) WO2009089277 16.07.2009. 200929

(97) EP 2242367 27.10.2010. 201043 EN

(54) REL INHIBITORS AND METHODS OF USE THEREOF

(71) THE TRUSTEES OF THE UNIVERSITY OF
PENNSYLVANIA, 3160 Chestnut Street, Suite 200,
Philadelphia, PA 19104-6283, US

(72) CHEN, YOUHAI, H., Newtown Square, PA, US
MURALI, RAMACHANDRAN, Swarthmore,
PA 19081, US

SUN, JING, Upper Darby, PA 19082, US

(74) DAWSON, ELIZABETH ANN, Pearl Cohen
Zedek Latzer UK LLP 15 Old Bailey, London EC4M
7EF, GB

(51) EP 2175727**A01N 55/08* (2006.01)*A61K 31/69* (2006.01)

(23) 01.02.2013.

(30) US 12.07.2007. 959226 P

(86) PCT/US2008069833 11.07.2008. EN

(96) EP 08826302.5 11.07.2008. EN

(87) WO2009009751 15.01.2009. 200903

(97) EP 2175727 21.04.2010. 201016 EN

(54) A CRYSTALLINE SYNTHETIC INTERMEDIATE FOR PREPARATION OF A DPP-IV INHIBITOR AND METHOD OF PURIFICATION THEREOF

(71) PHENOMIX CORPORATION, 5871 Oberlin
Drive, Suite 200, San Diego, CA 92121, US

(72) WU, ZHEN-PING, San Diego, CA 92121, US

(74) FAGERLIN, HELENE, Zacco Sweden AB P.O.
Box 5581, 114 85 Stockholm, SE

(51) **EP 2186411**
A01N 59/16 (2006.01)
A01N 59/00 (2006.01)
A01N 37/44 (2006.01)
A01N 33/24 (2006.01)
A01N 33/08 (2006.01)
A01N 37/52 (2006.01)
A01N 33/04 (2006.01)
(23) 27.07.2012.
(96) EP 08164494.0 17.09.2008. EN
(97) EP 2186411 19.05.2010. 201020 EN
(54) ANTIMICROBIAL COMPOSITION
(71) TAMINCO, Pantserschipstraat 207, 9000 Gent, BE
(72) RABASSE, JEAN-MICHEL, 75008 Paris, FR
DE SAEGHER, JOHAN, 9070 Destelbergen, BE
DEMUYNCK, MARC, 9032 Wondelgem, BE
ROOSE, PETER, 9831 Sint-Martens-Latem, BE
(74) VAN REET, JOSEPH, Gevers Intellectual Property House Holidaystraat 5, 1831 Diegem, BE

(51) **EP 2470029***
A23G 3/02 (2006.01)
A23G 3/00 (2006.01)
A23G 9/08 (2006.01)
A23G 9/22 (2006.01)
F25C 1/22 (2006.01)
(23) 28.11.2012.
(86) PCT/IT2010000161 14.04.2010. EN
(96) EP 10721208.6 14.04.2010. EN
(87) WO2011128920 20.10.2011. 201142
(97) EP 2470029 04.07.2012. 201227 EN
(54) METHOD FOR THE INDUSTRIAL PRODUCTION OF SINGLE SERVING PORTIONS OF ICE CREAM
(71) MAZZUTO, VINCENZO, Via Fior d'Arancio n. 30, 74100 Taranto (TA), IT
(72) MAZZUTO, VINCENZO, 74100 Taranto (TA), IT
(74) TURINI, LAURA, Studio Legale Turini Via Lamarmora 55, 50121 Florence (FI), IT

(51) **EP 1908354***
A23C 9/127 (2006.01)
A23L 1/29 (2006.01)
A23L 1/305 (2006.01)
A61K 38/00 (2006.01)
A61P 9/12 (2006.01)
C12N 9/48 (2006.01)
C12P 21/02 (2006.01)
A61K 38/06 (2006.01)
A23L 2/38 (2006.01)
C12P 21/06 (2006.01)
A23C 9/12 (2006.01)
(23) 24.01.2013.
(30) JP 26.07.2005. 2005216037
(86) PCT/JP2006314622 25.07.2006. JA
(96) EP 06781534.0 25.07.2006. JA
(87) WO2007013426 01.02.2007. 200705
(97) EP 1908354 09.04.2008. 200815 EN
(54) PROCESS FOR PRODUCTION OF FERMENTED MILK AND FERMENTED MILK BEVERAGE/FOOD
(71) CALPIS CO., LTD., 4-1, Ebisu-Minami 2-chome, Shibuya-ku, Tokyo 150-0022, JP
(72) YASUDA, MARIKOC/O CALPIS CO., LTD.FOOD & DRINK, Sagamihara-shi, Kanagawa 2290006, JP
SHINODA, TADASHIC/O CALPIS CO., LTD.FUNCTIONAL, Fuchinobe Sagamihara-shi, Kanagawa 22900, JP
YAMAMOTO, NAOYUKIC/O CALPIS CO., LTD.FUNCTIONAL, Fuchinobe, Sagamihara-shi, Kanagawa 2290, JP
(74) HALLYBONE, HUW GEORGE, Carpmaels & Ransford One Southampton Row, London WC1B 5HA, GB

(51) **EP 1927289***
A23G 4/00 (2006.01)
(23) 20.11.2012.
(30) JP 01.09.2005. 2005253727
(86) PCT/JP2006317341 01.09.2006. JA
(96) EP 06797283.6 01.09.2006. JA
(87) WO2007026878 08.03.2007. 200710
(97) EP 1927289 04.06.2008. 200823 EN
(54) CHEWING GUM COMPRISING 1-KESTOSE
(71) MEIJI CO., LTD, 2-10, Shinsuna 1-chome, Koto-kuTokyo, JP
(72) TAKAMIYA, RYUICHI, Sakado-shi, Saitama 350-0214, JP
SEMBA, MITSUHIRO, Sakado-shi, Saitama 350-0214, JP
(74) REGIMBEAU, 20, rue de Chazelles, 75847 Paris Cedex 17, FR

(51) **EP 2023746***
A23L 1/237 (2006.01)
A21D 2/02 (2006.01)
A21D 8/04 (2006.01)
A23L 1/22 (2006.01)
(23) 01.12.2012.
(30) FR 15.05.2006. 0604295
(86) PCT/FR2007051271 15.05.2007. FR
(96) EP 07766046.2 15.05.2007. FR
(87) WO2007132123 22.11.2007. 200747
(97) EP 2023746 18.02.2009. 200908 FR
(54) NOVEL NA CL SALT SUBSTITUTE, ITS USE AND PRODUCTS CONTAINING SAME
(71) LESAFFRE ET COMPAGNIE, 41, rue Etienne Marcel, 75001 Paris, FR
(72) DUPUY-CORNUAILLE, CAMILLE, 59110 La Madeleine, FR
LEJEUNE, PASCAL, 59200 Tourcoing, FR

MUCHEMBLED, JEAN-JACQUES, 59700 Marcq-en-Baroeul, FR
SIMONNEAU, ALAIN, 75015 Paris, FR
(74) CABINET PLASSERAUD, 52, rue de la Victoire, 75440 Paris Cedex 09, FR

(51) EP 2061347**A23L 1/29* (2006.01)*A23L 1/30* (2006.01)*A61K 31/02* (2006.01)*A61K 31/66* (2006.01)

(23) 15.05.2013.

(30) US 29.08.2006. 823875 P

(86) PCT/US2007077150 29.08.2007. EN

(96) EP 07814550.5 29.08.2007. EN

(87) WO2008027991 06.03.2008. 200810

(97) EP 2061347 27.05.2009. 200922 EN

(54) USE OF DPA(N-6) OILS IN INFANT FORMULA

(71) DSM IP ASSETS B.V., Het Overloon 1, 6411 TE Heerlen, NL

(72) ARTERBURN, LINDA, Ellicott City, Maryland 21043-6614, US

BARCLAY, WILLIAM, Boulder, Colorado 80303, US

FLATT, JAMES, Colorado 80906, US

VAN ELSWYK, MARY, Longmont, CO 80503, US

ZELLER, SAMUEL G., Lexington, MA 02421, US

(74) MALLALIEU, CATHERINE LOUISE, D Young & Co LLP 120 Holborn, London EC1N 2DY, GB

(51) EP 1945056**A45C 3/02* (2006.01)*G06F 1/16* (2006.01)*A45C 13/02* (2006.01)*A45C 13/30* (2006.01)*A45C 11/00* (2006.01)

(23) 31.01.2013.

(30) FR 03.11.2005. 0511194

FR 27.07.2006. 0606880

(86) PCT/EP2006068038 02.11.2006. FR

(96) EP 06807716.3 02.11.2006. FR

(87) WO2007051822 10.05.2007. 200719

(97) EP 1945056 23.07.2008. 200830 FR

(54) DEVICE FOR COVERING AND TRANSPORTING A PORTABLE COMPUTER

(71) SWEETCOVER, 80, rue de Paris, 93100 Montreuil, FR

(72) TAIEB, RAPHAËL, 92300 Levallois-Perret, FR

(51) EP 1748712**A47B 57/58* (2006.01)*A47F 1/04* (2006.01)*A47F 3/02* (2006.01)*A47F 1/12* (2006.01)

(23) 28.11.2012.

(30) US 03.02.2004. 772134

(86) PCT/US2005002837 02.02.2005. EN

(96) EP 05712323.4 02.02.2005. EN

(87) WO2005074564 18.08.2005. 200533

(97) EP 1748712 07.02.2007. 200706 EN

(54) PRODUCT MANAGEMENT DISPLAY SYSTEM

(71) RTC INDUSTRIES, INC., 2800 Golf Road, Rolling Meadows, IL 60008, US

(72) HARDY, STEPHEN, N., Wadsworth, Illinois 44281, US

(74) LUCAS, PHILLIP BRIAN, Lucas & Co. 135 Westhall Road, Warlingham, Surrey CR6 9HJ, GB

(51) EP 1922959*A47F 5/08* (2006.01)

(23) 20.11.2012.

(30) DE 17.11.2006. 202006017549 U

(96) EP 07119089.6 23.10.2007. DE

(97) EP 1922959 21.05.2008. 200821 DE

(54) PRODUCT MOUNT

(71) EMIL LUX GMBH & CO. KG, Emil-Lux-Str. 1, 42929 Wermelskirchen, DE

(72) VIELER, MARKUS, 45481 Mülheim an der Ruhr, DE

(74) VON KREISLER SELTING WERNER, Deichmannhaus am Dom Bahnhofsvorplatz 1, 50667 Köln, DE

(51) EP 1903922**A47K 10/32* (2006.01)

(23) 01.02.2013.

(86) PCT/IT2005000408 15.07.2005. EN

(96) EP 05778745.9 15.07.2005. EN

(87) WO2007010562 25.01.2007. 200704

(97) EP 1903922 02.04.2008. 200814 EN

(54) DISPENSER OF SHEETS OF MATERIAL FOR HOUSEHOLD CLEANING AND/OR PERSONAL HYGIENE

(71) ORLANDI S.P.A., Via Visconti di Modrone, 18, 20122 Milano, IT

(72) ORLANDI, VITTORIO, I-21010 Arsago Seprio, IT

PEDOJA, ROBERTO, I-21050 Cuasso al Monte (Varese), IT

(74) LONG, GIORGIO, Jacobacci & Partners S.p.A.

Via Senato 8, 20121 Milano, IT

(51) EP 2296528**A61B 1/018* (2006.01)*A61B 17/29* (2006.01)*A61B 17/00* (2006.01)*A61B 17/30* (2006.01)*A61B 17/34* (2006.01)

(23) 03.01.2013.

(30) US 16.06.2008. 129268 P

US 10.06.2009. 482081

(86) PCT/US2009047244 12.06.2009. EN

(96) EP 09767530.0 12.06.2009. EN

(87) WO2009155220 23.12.2009. 200952

(97) EP 2296528 23.03.2011. 201112 EN
(54) METHODS AND DEVICES FOR ACCESSING ANATOMIC STRUCTURES

(71) BOSTON SCIENTIFIC SCIMED, INC., One Scimed Place, Maple Grove, MN 55311-1566, US
(72) WEITZNER, BARRY, Acton MA 01720, US
THOMPSON, CHRISTOPHER, Needham MA 02492, US
(74) HAUCK PATENT- UND RECHTSANWÄLTE, Neuer Wall 50, 20354 Hamburg, DE

(51) EP 1614379
A61B 5/00 (2006.01)

(23) 03.01.2013.
(30) US 08.07.2004. 586158 P
(96) EP 05254244.6 06.07.2005. EN
(97) EP 1614379 11.01.2006. 200602 EN
(54) DIAGNOSTIC SYSTEM AND METHOD
(71) ASTRAZENECA AB, 151 85 Södertälje, SE
BABA, HAJIME, AstraZeneca KK Umeda Sky Bldg. 1-1-88, Ohyodo-naka, Kita-kuOsaka 531-0076, JP
KITAMURA, MASAHIRO, AstraZeneca KK Umeda Sky Bldg. 1-1-88, Ohyodo-naka, Kita-kuOsaka 531-0076, JP
SHIMIZU, TOSHIYUKI, AstraZeneca KK Umeda Sky Bldg. 1-1-88, Ohyodo-naka, Kita-kuOsaka 531-0076, JP
SHIMIZU, YASUZUMI, AstraZeneca KK Umeda Sky Bldg. 1-1-88, Ohyodo-naka, Kita-kuOsaka 531-0076, JP
SAKAI, FUMIHIKO, 6-5-22, Tsukimino, Yamato-shiKanagawa 242-0002, JP
HOSODA, MINORU, 1-29-8 Unomori, Sgamiouno-shiKanagawa 228-0801, JP
KOBAYASHI, ITSUROU, 5-27-28, Sagamiouno, Sagamihara-shiKanagawa 228-0803, JP
KUTUKAKE, SHINJI, 1-15-10, Kyouwa, Sagamihara-shiKanagawa 229-0034, JP
YAMAMOTO, HAREAKI, 30-17, Shinoharadai-cho, Minatokita-kuYokohama-shiKanagawa 222-0002, JP
KOBAYASHI, YONEYUKI, 6-1-58, Tukimino, Yamato-shiKanagawa 242-0002, JP
YAMASHITA, KOUHEI, 7-7-1, Sugita, Isogo-kuYokohama-shiKanagawa 253-0033, JP
(72) BABA, HAJIMEASTRAZENECA KK, Kita-ku, Osaka 531-0076, JP
KITAMURA, MASAHIROASTRAZENECA KK, Kita-ku, Osaka 531-0076, JP
SHIMIZU, TOSHIYUKIASTRAZENECA KK, Kita-ku, Osaka 531-0076, JP
SHIMIZU, YASUZUMIASTRAZENECA KK, Kita-ku, Osaka 531-0076, JP
SAKAI, FUMIHIKO, Kanagawa 242-0002, JP
HOSODA, MINORU, Kanagawa 228-0801, JP
KOBAYASHI, ITSUROU, Kanagawa 228-0803, JP
KUTUKAKE, SHINJI, Kanagawa 229-0034, JP
YAMAMOTO, HAREAKI, Yokohama-shiKanagawa 222-0002, JP
KOBOYASHI, YONEYUKI, Kanagawa 242-0002, JP
YAMASHITA, KOUHEI, Kanagawa 253-0033, JP

(74) BASSIL, NICHOLAS CHARLES, Kilburn & Strode LLP 20 Red Lion Street, London WC1R 4PJ, GB

(51) EP 2019618*

A61B 5/0444 (2006.01)
A61B 7/02 (2006.01)
A61B 7/04 (2006.01)
(23) 01.12.2012.
(30) US 02.05.2006. 417038
US 02.05.2006. 417315
US 02.05.2006. 416885
US 02.05.2006. 416539
(86) PCT/US2007067906 01.05.2007. EN
(96) EP 07761662.1 01.05.2007. EN
(87) WO2007130958 15.11.2007. 200746
(97) EP 2019618 04.02.2009. 200906 EN
(54) PASSIVE PHONOGRAPHY HEART MONITOR
(71) LONO MEDICAL SYSTEMS, LLC, 8462 San Fernando Way, Dallas TX 75218, US
(72) RAPOPORT, EZRA J., New York, New York 10028, US
ORENSTEIN, NICHOLAS P., Dallas, Texas 75205, US
(74) WEBER, MARTIN, Jones Day Prinzregentenstraße 11, 80538 München, DE

(51) EP 2440126*

A61B 5/0452 (2006.01)
G06F 17/00 (2006.01)
G06K 9/00 (2006.01)
(23) 01.12.2012.
(30) US 12.06.2009. 484153
US 12.06.2009. 484156
(86) PCT/US2010036084 25.05.2010. EN
(96) EP 10726730.4 25.05.2010. EN
(87) WO2010144249 16.12.2010. 201050
(97) EP 2440126 18.04.2012. 201216 EN
(54) SYSTEMS AND METHODS FOR QUANTITATIVE ASSESSMENT OF CARDIAC ELECTRICAL EVENTS
(71) NEWCARDIO, INC., 2350 Mission College Boulevard Suite 1175, Santa Clara, CA 95054, US
(72) VAJDIC, BRANISLAV, Monte SerenoCalifornia 95030, US
(74) LECOMTE & PARTNERS, P.O. Box 1623, 1016 Luxembourg, LU

(51) EP 1761165*

A61B 5/05 (2006.01)
A61B 5/02 (2006.01)
A61N 1/08 (2006.01)
(23) 28.11.2012.
(30) US 10.05.2004. 569551 P
(86) PCT/US2005016396 10.05.2005. EN
(96) EP 05754134.4 10.05.2005. EN

(87) WO2005110051 24.11.2005. 200547
(97) EP 1761165 14.03.2007. 200711 EN
(54) PORTABLE DEVICE FOR MONITORING ELECTROCARDIOGRAPHIC SIGNALS AND INDICES OF BLOOD FLOW
(71) REGENTS OF THE UNIVERSITY OF MINNESOTA, 450 McNamara Alumni Center 200 Oak Street S.E., Minneapolis, Minnesota 55455-2070, US
(72) BENDITT, DAVID, G., Edina, MN 55436, US
PATTERSON, ROBERT, Minneapolis, MN 55421, US
LURIE, KEITH, G., Minneapolis, MN 55409, US
(74) SKONE JAMES, ROBERT EDMUND, Gill Jennings & Every LLP The Broadgate Tower 20 Primrose Street, London EC2A 2ES, GB

(51) EP 1769748*
A61B 8/08 (2006.01)
A61B 5/02 (2006.01)
A61B 5/107 (2006.01)

(23) 24.05.2013.
(30) JP 23.06.2004. 2004184767
(86) PCT/JP2005011265 20.06.2005. JA
(96) EP 05751367.3 20.06.2005. JA
(87) WO2006001252 05.01.2006. 200601
(97) EP 1769748 04.04.2007. 200714 EN
(54) BLOOD VESSEL ENDOTHELIUM REACTION MEASURING INSTRUMENT AND METHOD FOR CONTROLLING BLOOD VESSEL ENDOTHELIUM REACTION MEASURING INSTRUMENT
(71) PANASONIC CORPORATION, 1006, Oaza Kadoma, Kadoma-shiOsaka 571-8501, JP
(72) KATO, MAKOTO, Kanagawa 240-0001, JP
HAGIWARA, HISASHI, Kanagawa 227-0066, JP
TANNAKA, YOSHINAO, Kanagawa 243-0301, JP
(74) GRÜNECKER, KINKELDEY, STOCKMAIR & SCHWANHÄUSSER, Leopoldstrasse 4, 80802 München, DE

(51) EP 1942809*
A61B 17/02 (2006.01)
(23) 01.03.2013.
(30) US 28.09.2005. 721426 P
(86) PCT/US2006037367 25.09.2006. EN
(96) EP 06804136.7 25.09.2006. EN
(87) WO2007038461 05.04.2007. 200714
(97) EP 1942809 16.07.2008. 200829 EN
(54) SPREADER INSERT FOR A RETRACTOR SYSTEM
(71) HOL-MED CORPORATION, 40 Norfolk Avenue, South Easton, MA 02375, US
(72) HOLMES, RUSSELL, P., MA 02116, US
(74) RUPPRECHT, KAY, Meissner, Bolte & Partner GbR Widenmayerstraße 47-50, 80538 München, DE

(51) EP 1809181*
A61B 17/11 (2006.01)
(23) 03.01.2013.
(30) IT 05.11.2004. MI20042131
(86) PCT/IT2005000349 17.06.2005. IT
(96) EP 05760609.7 17.06.2005. IT
(87) WO2006048906 11.05.2006. 200619
(97) EP 1809181 25.07.2007. 200730 EN
(54) A DEVICE AND METHOD FOR THE THERAPY OF OBESITY
(71) ETHICON ENDO-SURGERY, INC., 4545 Creek Road, Cincinnati, Ohio 45242, US
(72) D'ARCANGELO, MICHELE, I-00142 Roma, IT
KUHN, JESSE J., Cincinnati, OH 45208, US
BILOTTI, FEDERICO, I-04011 Aprilia, IT
TACCHINO, ROBERTO, I-00144 Roma, IT
(74) VITTORANGELI, LUCIA, Jacobacci & Partners S.p.A. Via Senato, 8, 20121 Milano, IT

(51) EP 1758509*
A61B 17/32 (2006.01)
(23) 03.01.2013.
(30) US 16.06.2004. 580068 P
US 15.09.2004. 941244
(86) PCT/US2005021285 16.06.2005. EN
(96) EP 05760760.8 16.06.2005. EN
(87) WO2006007397 19.01.2006. 200603
(97) EP 1758509 07.03.2007. 200710 EN
(54) ADJUSTABLE SURGICAL CUTTING INSTRUMENT AND CAM SYSTEM FOR USE IN SAME
(71) SUROS SURGICAL SYSTEMS, INC., Northwest Technology Center, 6100 Technology Center Drive, Indianapolis, IN 46278, US
(72) HOFMANN, RONALD, L., Brazil, IN 47834, US
(74) RICKARD, DAVID JOHN, Ipulse 26 Mallinson Road, LondonSW11 1BP, GB

(51) EP 1909662*
A61B 17/34 (2006.01)
(23) 25.04.2013.
(30) US 11.07.2005. 698128 P
(86) PCT/US2006026648 07.07.2006. EN
(96) EP 06786712.7 07.07.2006. EN
(87) WO2007008741 18.01.2007. 200703
(97) EP 1909662 16.04.2008. 200816 EN
(54) RADIALY EXPANSIVE SURGICAL INSTRUMENTS FOR TISSUE RETRACTION
(71) KYPHON SÀRL, Rue Du Puits-Godet 12/12a, 2000 Neuchâtel, CH
(72) SETO, CHRISTINE, Los Angeles, California 90024, US
SANKARAN, MEERA, L., Cupertino, California 95014, US
(74) HARRISON GODDARD FOOTE LLP, Fountain Precinct, Balm GreenSheffieldS1 2JA, GB

(51) EP 2242436*

A61B 17/58 (2006.01)
A61B 17/80 (2006.01)

(23) 08.01.2013.
(30) KR 21.11.2008. 20080116188
(86) PCT/KR2008007824 31.12.2008. EN
(96) EP 08863401.9 31.12.2008. EN
(87) WO2010058878 27.05.2010. 201021
(97) EP 2242436 27.10.2010. 201043 EN

(54) APPARATUS FOR BONE FIXATION

(71) SOLCO BIOMEDICAL CO., LTD., 34-6 Geumam-li Seotan-myeon, Paengtaik-si, Gyeonggi-do 451-852, KR
OH, JONG-KEON, 212-805 Hangaram Apt. Ichon-dong 409 Yongsan-gu, Seoul 140-728, KR
(72) OH, JONG-KEON, Seoul 140-728, KR
KIM, SEO-KON, Anyang SiGyeonggi-Do 431-080, KR
KIM, IL, Seoul 135-270, KR
(74) MÜLLER & SCHUBERT, Patentanwälte Innere Wiener Straße 13, 81667 München, DE

(51) EP 1887959*

A61B 18/18 (2006.01)
A61F 9/01 (2006.01)
A61F 9/013 (2006.01)

(23) 01.12.2012.
(30) US 26.05.2005. 684749 P
US 29.06.2005. 695175 P
US 25.05.2006. 440794
(86) PCT/US2006020563 26.05.2006. EN
(96) EP 06771372.7 26.05.2006. EN
(87) WO2006128038 30.11.2006. 200648
(97) EP 1887959 20.02.2008. 200808 EN

(54) DEVICE, SYSTEM, AND METHOD FOR EPITHELIUM PROTECTION DURING CORNEA RESHAPING

(71) NTK ENTERPRISES, INC., 2800 North Dallas Parkway, Suite 100, Plano, Texas 75093, US
(72) BERRY, MICHAEL, J., Carmel, CA 93923, US
WOODWARD, BENJAMIN, W., Santa Clara, California 95051, US
(74) DRIVER, VIRGINIA ROZANNE, Page White & Farrer Bedford House John Street, London WC1N 2BF, GB

(51) EP 2244658*

A61C 13/00 (2006.01)
A61C 11/00 (2006.01)
A61C 19/04 (2006.01)
G06F 19/00 (2006.01)

(23) 27.11.2012.
(30) US 22.02.2008. 30842 P
US 22.02.2008. 30831 P
US 22.02.2008. 30810 P
(86) PCT/US2009034700 20.02.2009. EN
(96) EP 09713067.8 20.02.2009. EN
(87) WO2009105661 27.08.2009. 200935

(97) EP 2244658 03.11.2010. 201044 EN

(54) METHOD AND APPARATUS FOR ELECTRONICALLY MODELING AND MANUFACTURING DENTURES

(71) GLAXOSMITHKLINE LLC, One Franklin Plaza 200 North 16th Street, Philadelphia, PA 19102, US
(72) ADUSUMILLI, PRASAD, ParsippanyNJ 07054, US
LECH, STANLEY, J., ParsippanyNJ 07054, US
LOEWY, ZVI, G., ParsippanyNY 07054, US
(74) REEVES, JULIE FRANCES, GlaxoSmithKline Corporate Intellectual Property 980 Great West Road, Brentford, Middlesex TW8 9GS, GB

(51) EP 2012705*

A61F 2/00 (2006.01)
A61K 9/00 (2006.01)
A61K 31/522 (2006.01)
A61K 47/10 (2006.01)
A61L 15/44 (2006.01)
A61K 31/00 (2006.01)

(23) 23.05.2013.
(30) US 20.04.2006. 793673 P
(86) PCT/US2007066965 19.04.2007. EN
(96) EP 07760912.1 19.04.2007. EN
(87) WO2007124358 01.11.2007. 200744
(97) EP 2012705 14.01.2009. 200903 EN
(54) PHARMACEUTICAL FORMULATIONS FOR IONTOPHORETIC DRUG DELIVERY
(71) TRANSORAL PHARMACEUTICALS, INC., 161 Worcester Road, Suite 402, Framingham, MA 01701, US
(72) FRIDEN, PHILLIP, M., Bedford, MA 01730, US
CHAKRABORTY, BIRESWAR, Andover, MA 01810, US
BERKOVITZ, DINA, Newton, MA 02467, US
(74) CHAPMAN, PAUL WILLIAM, Kilburn & Strode LLP 20 Red Lion Street, London WC1R 4PJ, GB

(51) EP 2055268*

A61F 2/28 (2006.01)
A61L 27/00 (2006.01)

(23) 27.11.2012.
(30) JP 21.08.2006. 2006224785
(86) PCT/JP2007000885 20.08.2007. JA
(96) EP 07790372.2 20.08.2007. JA
(87) WO2008023462 28.02.2008. 200809
(97) EP 2055268 06.05.2009. 200919 EN
(54) BONE MODEL, BONE FILLER AND PROCESS FOR PRODUCING BONE FILLER
(71) NEXT21 K.K., 8F Ishiwata Building 3-38-1, Hongo Bunkyo-ku, Tokyo 113-0033, JP
THE UNIVERSITY OF TOKYO, 3-1, Hongo 7-chome, Bunkyo-ku, Tokyo 113-8654, JP
(72) TAKATO, TSUYOSHI, Tokyo 1138654, JP
SAIJO, HIDETO, Tokyo 1138654, JP
TEI, YUICHI, Tokyo 1138654, JP
SUZUKI, SHIGEKI, Tokyo 1130033, JP
SHIMIZU, KOUTARO, Tokyo 1130033, JP

A

WASADA, SHINYA, Tokyo 1130033, JP
(74) HARRIS, JENNIFER LUCY, Kilburn & Strode
LLP 20 Red Lion Street, London WC1R 4PJ, GB

(51) **EP 2398443***

A61J 1/00 (2006.01)

A61K 9/08 (2006.01)

A61K 31/57 (2006.01)

(23) 18.12.2012.

(30) IN 20.02.2009. CH03772009

(86) PCT/IN2010000094 18.02.2010. EN

(96) EP 10720469.5 18.02.2010. EN

(87) WO2010100656 10.09.2010. 201036

(97) EP 2398443 28.12.2011. 201152 EN

**(54) STORAGE STABLE PROSTAGLANDIN
PRODUCT**

(71) MICRO LABS LIMITED, No.27 Race Course
Road, Bangalore 560 001, IN

(72) KSHIRSAGAR, RAJESH, Bangalore 560 068, IN
KADAM, CHANDRASHEKAR, Bangalore 560 068, IN

JAIN, SACHIN, Bangalore 560 068, IN

MUDDA, SM, Bangalore 560 001, IN

(74) ADAMSON JONES, BioCity Nottingham
Pennyfoot Street, Nottingham Nottinghamshire NG1
1GF, GB

(51) **EP 2529724**

A61K 8/19 (2006.01)

A61K 8/27 (2006.01)

A61K 8/28 (2006.01)

A61K 8/29 (2006.01)

A61K 8/35 (2006.01)

A61K 8/37 (2006.01)

A61K 8/49 (2006.01)

A61Q 17/04 (2006.01)

(23) 18.06.2013.

(30) US 18.09.2007. 973316 P

(96) EP 12181529.4 17.09.2008. EN

(97) EP 2529724 05.12.2012. 201249 EN

**(54) SUNSCREEN COMPOSITIONS WITH LOW
EYE-STING AND HIGH SPF**

(71) MSD CONSUMER CARE, INC., 3030 Jackson
Avenue, Memphis TN 38151, US

(72) KARPOV, INNA, Lake Worth, FL Florida 44463, US
MEYER, THOMAS, A., Germantown, TN Tennessee
38139, US

WAGNER, JOHN, HUNTINGTON JR., Memphis,
TN Tennessee 38117, US

FOWLER, KEVIN, C., Millington,
TN Tennessee 38053, US

BEASLEY, DONATHAN, G., Memphis,
TN Tennessee 38128, US

(74) BUCHAN, GAVIN MACNICOL, Merck & Co.,
Inc. European Patent Department Hertford Road,
Hoddesdon, Hertfordshire EN11 9BU, GB

(51) **EP 2116225**

A61K 8/81 (2006.01)

A61Q 5/12 (2006.01)

(23) 01.02.2013.

(30) DE 08.05.2008. 102008051860

(96) EP 09154598.8 09.03.2009. DE

(97) EP 2116225 11.11.2009. 200946 DE

**(54) RINSE-OUT CONDITIONER FOR
INCREASED HAIR VOLUME**

(71) BEIERSDORF AG, Unnastraße 48, 20253
Hamburg, DE

(72) FRANCK, KERSTIN, 25451, Quickborn, DE

HEUER, BJÖRN, 22145, Hamburg, DE

WÄCHTER, ANNA, 20251, Hamburg, DE

MAHADESHWAR, ANAND, 22529, Hamburg, DE

(51) **EP 1971325***

A61K 9/00 (2006.01)

A61K 47/10 (2006.01)

A61K 47/14 (2006.01)

A61K 47/32 (2006.01)

A61K 47/38 (2006.01)

A61K 47/44 (2006.01)

A61P 5/30 (2006.01)

(23) 01.02.2013.

(30) US 27.12.2005. 753399 P

(86) PCT/US2006049328 27.12.2006. EN

(96) EP 06848192.8 27.12.2006. EN

(87) WO2007076144 05.07.2007. 200727

(97) EP 1971325 24.09.2008. 200839 EN

**(54) CONJUGATED ESTROGEN
COMPOSITIONS, APPLICATORS, KITS, AND
METHODS OF MAKING AND USE THEREOF**

(71) TEVA WOMEN'S HEALTH, INC., 400 Chestnut
Ridge Road, Woodcliff Lake, NJ 07677, US

(72) AHMED, SALAH, U., New City, NY 10956, US

SHAIK, MADHU, SUDHAN, Harriman, NY 10926, US

GUPTA, SANJEEV, K., Washington Township,
NJ 07676, US

(74) CLARKE, LIONEL PAUL, Gill Jennings & Every
LLP The Broadgate Tower 20 Primrose Street, London
EC2A 2ES, GB

(51) **EP 2227220***

A61K 9/00 (2006.01)

A61K 31/00 (2006.01)

A61K 31/56 (2006.01)

(23) 26.04.2013.

(30) EP 22.11.2007. 07397042

EP 22.11.2007. 07397043

(86) PCT/FI2008050670 19.11.2008. EN

(96) EP 08852534.0 19.11.2008. EN

(87) WO2009066006 28.05.2009. 200922

(97) EP 2227220 15.09.2010. 201037 EN

(54) VAGINAL DELIVERY SYSTEM

(71) BAYER SCHERING PHARMA OY, Pansiontie 47,
20210 Turku, FI
(72) TALLING, CHRISTINE, FI-20610 Turku, FI
HANES, VLADIMIR, TarrytownNew York 10591, US
KEINÄNEN, ANTTI, FI-20540 Turku, FI
HOLMBERG, SVANTE, FI-20900 Turku, FI
NIKANDER, HANNU, FI-21330 Paattinen, FI
(74) MATILAINEN, MIRJA HELENA, Oy Jalo Ant-
Wuorinen AB, Iso Roobertinkatu 4-6 A, 00120 Helsinki, FI

(51) EP 2228056**A61K 9/00** (2006.01)**A61K 31/445** (2006.01)

(23) 19.01.2013.

(30) US 09.03.2009. 158440

(96) EP 10450026.9 22.02.2010. EN

(97) EP 2228056 15.09.2010. 201037 EN

(54) TOLPERISONE CONTROLLED RELEASE TABLET(71) SANOCHEMIA PHARMAZEUTIKA AG,
Boltzmanngasse 9a-11, 1091 Wien, AT

(72) WELZIG, STEFAN, 1030 Wien, AT

ROTHENBURGER, JAN, 7064 Oslip, AT

KÄLZ, BEATE, 7035 Steinbrunn, DE

GUNGL, JÓZSEF, 9400 Sopron, HR

GERDES, KLAUS, 40233 Düsseldorf, DE

(74) BEER & PARTNER PATENTANWÄLTE KG,
Lindengasse 8, 1070 Wien, AT**(51) EP 2249803*****A61K 9/00** (2006.01)**A61K 9/70** (2006.01)**A61K 31/565** (2006.01)

(23) 08.01.2013.

(30) EP 13.02.2008. 08002633

US 13.02.2008. 28302 P

(86) PCT/EP2009051303 05.02.2009. EN

(96) EP 09709466.8 05.02.2009. EN

(87) WO2009101021 20.08.2009. 200934

(97) EP 2249803 17.11.2010. 201046 EN

(54) ESTRADIOL-CONTAINING DRUG DELIVERY SYSTEM(71) BAYER PHARMA AKTIENGESELLSCHAFT,
Müllerstrasse 178, 13353 Berlin, DE

(72) FUNKE, ADRIAN, 14055 Berlin, DE

GENERAL, SASCHA, 10557 Berlin, DE

TEREBESI, ILDIKÓ, 14195 Berlin, DE

ZURTH, CHRISTIAN, 13469 Berlin, DE

ALINCIC-KUNZ, SOFIA, 10629 Berlin, DE

SCHÄFERS, MATTHIAS, 12205 Berlin, DE

HOLLER, THOMAS, 10777 Berlin, DE

DIEFENBACH, KONSTANZE, 10117 Berlin, DE

(74) PLOUGMANN & VINGTOFT A/S, Rued
Langgaards Vej 8, 2300 Copenhagen S, DK**(51) EP 2306972*****A61K 9/00** (2006.01)**A61K 47/12** (2006.01)**A61F 13/00** (2006.01)**A61L 2/00** (2006.01)**A61K 9/08** (2006.01)

(23) 03.01.2013.

(30) EP 23.06.2008. 08158755

US 23.06.2008. 74804 P

(86) PCT/DK2009050141 23.06.2009. EN

(96) EP 09768853.5 23.06.2009. EN

(87) WO2009155931 30.12.2009. 200953

(97) EP 2306972 13.04.2011. 201115 EN

(54) ACETIC ACID AND A BUFFER(71) DANMARKS TEKNISKE UNIVERSITET, Anker
Engelundsvej 1, 101A, 2800 Kgs. Lyngby, DKBISPEBJERG HOSPITAL, Bispebjerg Bakka 23,
2400 Copenhagen NV, DKRIGSHOSPITALET, COPENHAGEN UNIVERSITY
HOSPITAL, Blegdamsvej 9, 2100 Copenhagen Ø, DK(72) GIVSKOV, MICHAEL CHRISTIAN, DK-3050
Humblebæk, DK

BJARNSHOLT, THOMAS, DK-2860 Søborg, DK

HOMØE, PREBEN, DK-4600 Køge, DK

HØIBY, NIELS, DK-3520 Farum, DK

JENSEN, PETER ØSTRUP, DK-2300 Copenhagen S, DK

JOHANSEN, HELLE KROGH, DK-2970 Hørsholm, DK

KIRKETERP-MØLLER, KLAUS, DK-4600 Køge, DK

(74) PLOUGMANN & VINGTOFT A/S, Rued
Langgaards Vej 8, 2300 Copenhagen S, DK**(51) EP 2331067*****A61K 9/00** (2006.01)**A61K 9/16** (2006.01)**A61K 9/70** (2006.01)**A61K 31/565** (2006.01)

(23) 10.01.2013.

(30) EP 08.08.2008. 08162105

US 08.08.2008. 87334 P

WO 10.02.2009. PCT/EP2009/000904

(86) PCT/EP2009060298 07.08.2009. EN

(96) EP 09781632.6 07.08.2009. EN

(87) WO2010015713 11.02.2010. 201006

(97) EP 2331067 15.06.2011. 201124 EN

(54) PROGESTIN-CONTAINING DRUG DELIVERY SYSTEM(71) BAYER INTELLECTUAL PROPERTY GMBH,
Alfred-Nobel-Strasse 10, 40789 Monheim, DE

(72) GENERAL, SASCHA, 10557 Berlin, DE

TEREBESI, ILDIKÓ, 14195 Berlin, DE

BRACHT, STEFAN, 16548 Glienicke Nordbahn, DE

FUNKE, ADRIAN, 14055 Berlin, DE

(74) PLOUGMANN & VINGTOFT A/S, Rued
Langgaards Vej 8, 2300 Copenhagen S, DK

(51) **EP 1883395***
A61K 9/127 (2006.01)
A61K 38/21 (2006.01)
 (23) 01.12.2012.
 (30) US 23.05.2005. 683878 P
 US 20.03.2006. 384575
 (86) PCT/US2006019118 16.05.2006. EN
 (96) EP 06770516.0 16.05.2006. EN
 (87) WO2006127360 30.11.2006. 200648
 (97) EP 1883395 06.02.2008. 200806 EN
(54) LIPID CONSTRUCT FOR DELIVERY OF INTERFERON TO A MAMMAL
 (71) SDG, INC., 146 South Bever Street, Wooster, OH 44691, US
 (72) LAU, JOHN, R., Howard, OH 43028, US
 GEHO, W., BLAIR, Wooster, OH 44691, US
 (74) GRÜNECKER, KINKELDEY, STOCKMAIR & SCHWANHÄUSSER, Leopoldstrasse 4, 80802 München, DE

(51) **EP 2051698***
A61K 9/127 (2006.01)
A61K 31/716 (2006.01)
 (23) 11.12.2012.
 (86) PCT/IT2006000543 18.07.2006. EN
 (96) EP 06780590.3 18.07.2006. EN
 (87) WO2008010241 24.01.2008. 200804
 (97) EP 2051698 29.04.2009. 200918 EN
(54) A LIPOSOMAL COMPLEX OF SODIUM CARBOXYMETHYL BETA-GLUCAN
 (71) D.M.G. ITALIA SRL, Via Laurentina Km 26,700, 00040 Pomezia (RM), IT
 MIBELLE AG BIOCHEMISTRY, Bolimattstr. 1, 5033 Buchs, CH
 (72) MERCURI, LUIGI, 00040 Pomezia (RM), IT
 (74) SARPI, MAURIZIO, Studio Ferrario S.r.l. Via Collina, 36, 00187 Roma, IT

(51) **EP 2040675***
A61K 9/14 (2006.01)
 (23) 01.12.2012.
 (30) US 30.05.2006. 808961 P
 (86) PCT/US2007069477 22.05.2007. EN
 (96) EP 07784042.9 22.05.2007. EN
 (87) WO2007143390 13.12.2007. 200750
 (97) EP 2040675 01.04.2009. 200914 EN
(54) NANOPARTICULATE POSACONAZOLE FORMULATIONS
 (71) ELAN PHARMA INTERNATIONAL LIMITED, Monksland Athlone, County Westmeath, IE
 (72) JENKINS, SCOTT, Downingtown, PA 19335, US
 LIVERSIDGE, GARY, Westchester, PA 19380, US
 (74) WICHMANN, HENDRIK, Wuesthoff & Wuesthoff Schweigerstrasse 2, 81541 München, DE

(51) **EP 2043606***
A61K 9/14 (2006.01)
A61K 9/20 (2006.01)
 (23) 03.01.2013.
 (30) US 13.06.2006. 812960 P
 (86) PCT/US2007071011 12.06.2007. EN
 (96) EP 07798449.0 12.06.2007. EN
 (87) WO2007146943 21.12.2007. 200751
 (97) EP 2043606 08.04.2009. 200915 EN
(54) NANOPARTICULATE KINASE INHIBITOR FORMULATIONS
 (71) ELAN PHARMA INTERNATIONAL LIMITED, Monksland Athlone, County Westmeath, IE
 (72) LIVERSIDGE, ELAINE, West Chester, PA 19380, US
 CARY, GRETA, Landsdale, PA 19446, US
 BOSCH, WILLIAM H., Bryn Mawr, PA 19010, US
 KELLER, JANINE, Collegeville, PA 19426, US
 RYDE, NIELS, Malvern, PA 19355, US
 (74) WICHMANN, HENDRIK, Wuesthoff & Wuesthoff Schweigerstrasse 2, 81541 München, DE

(51) **EP 1746979***
A61K 9/20 (2006.01)
 (23) 18.12.2012.
 (30) US 21.05.2004. 573042 P
 US 21.05.2004. 573134 P
 (86) PCT/US2005018632 23.05.2005. EN
 (96) EP 05825029.1 23.05.2005. EN
 (87) WO2006038916 13.04.2006. 200615
 (97) EP 1746979 31.01.2007. 200705 EN
(54) SCORED PHARMACEUTICAL TABLETS COMPRISING A PLURALITY OF SEGMENTS
 (71) ACCU-BREAK TECHNOLOGIES, INC., 1000 S Pine Island Road, Suite 230, Plantation, FL 33324, US
 (72) SOLOMON, LAWRENCE, Boca Raton, FL 33433, US
 KAPLAN, ALLAN, S., Boca Raton, FL 33433, US

(51) **EP 1778196***
A61K 9/20 (2006.01)
A61K 9/28 (2006.01)
A61K 9/50 (2006.01)
 (23) 03.01.2013.
 (30) US 26.07.2004. 591359 P
 US 01.09.2004. 606241 P
 (86) PCT/US2005026517 26.07.2005. EN
 (96) EP 05782669.5 26.07.2005. EN
 (87) WO2006014973 09.02.2006. 200606
 (97) EP 1778196 02.05.2007. 200718 EN
(54) ENTERIC-COATED PHARMACEUTICAL DOSAGE FORMS COMPRISING RASAGILINE
 (71) TEVA PHARMACEUTICAL INDUSTRIES, LTD., 5 Basel Street P.O. Box 3190, 49131 Petah Tikva, IL
 (72) LERNER, E., ITZHAK, 49541 Petach Tikva, IL
 ROSENBERGER, VERED, Jerusalem 96410, IL
 AQUA, OFER, Ofra 90627, IL
 FLASHNER-BARAK, MOSHE, Petach Tikva 49313, IL

GILBERT, ADRIAN, Ra'anana 43465, IL
LICHT, DANIELLA, Givat Shmuel, IL
PATASHNIK, SHULAMIT, 71908 Reut, IL
(74) NACHSHEN, NEIL JACOB, D Young & Co LLP
120 Holborn, London EC1N 2DY, GB

(51) EP 1814526*

A61K 9/20 (2006.01)

A61K 31/565 (2006.01)

(23) 07.12.2012.

(30) EP 02.11.2004. 04078014

(86) PCT/EP2005011726 01.11.2005. EN

(96) EP 05800512.5 01.11.2005. EN

(87) WO2006048261 11.05.2006. 200619

(97) EP 1814526 08.08.2007. 200732 EN

**(54) ORAL SOLID DOSAGE FORMS
CONTAINING A LOW DOSE OF ESTRADIOL**

(71) BAYER PHARMA AKTIENGESELLSCHAFT,
Müllerstrasse 178, 13353 Berlin, DE

(72) FUNKE, ADRIAN, 14055 Berlin, DE

MÜLLER, KRISTINA, 10437 Berlin, DE

WAGNER, TORSTEN, 14109 Berlin, DE

ZURTH, CHRISTIAN, 13469 Berlin, DE

(74) PLOUGMANN & VINGTOFT A/S, Rued
Langgaards Vej 8, 2300 Copenhagen S, DK

(51) EP 1916999*

A61K 9/20 (2006.01)

A61K 9/26 (2006.01)

(23) 23.01.2013.

(30) ES 28.07.2005. 200501852

(86) PCT/EP2006006718 10.07.2006. EN

(96) EP 06754699.4 10.07.2006. EN

(87) WO2007017028 15.02.2007. 200707

(97) EP 1916999 07.05.2008. 200819 EN

**(54) TABLETS WITH IMPROVED
DISSOLUTION PROFILE**

(71) ALMIRALL, S.A., Ronda General Mitre 151,
08022 Barcelona, ES

(72) FABREGAS VIDAL, JOSE LUIS, E-08015
Barcelona, ES

GARCIA GONZALES, NURIA, E-08025 Barcelona, ES

GUIRO COLL, PERE, E-08030 Barcelona, ES

MASSO CARBONELL, ANTONI, (Barcelona), ES

(74) SCHOLZ, VOLKER, Boehmert & Boehmert
Pettenkofferstrasse 20-22, 80336 München, DE

(51) EP 1986614*

A61K 9/20 (2006.01)

(23) 27.11.2012.

(30) US 16.02.2006. 354974

(86) PCT/US2007003662 13.02.2007. EN

(96) EP 07750494.2 13.02.2007. EN

(87) WO2007097936 30.08.2007. 200735

(97) EP 1986614 05.11.2008. 200845 EN

(54) PROTEIN HYDROLYSATE EXCIPIENTS

(71) WYETH LLC, Five Giralda Farms, Madison,
NJ 07940, US

(72) MARK, WILLIAM ANTONIO, Glen Allen,
Virginia 23059, US

HALL, LLOYD THOMAS, Doswell, Virginia 23047, US

(74) PFIZER, European Patent Department 23-25 avenue
du Docteur Lannelongue, 75668 Paris Cedex 14, FR

(51) EP 2020993*

A61K 9/20 (2006.01)

A61K 31/195 (2006.01)

(23) 01.12.2012.

(30) ES 08.05.2006. 200601164

(86) PCT/EP2007003914 03.05.2007. EN

(96) EP 07785797.7 03.05.2007. EN

(87) WO2007128495 15.11.2007. 200746

(97) EP 2020993 11.02.2009. 200907 EN

**(54) SOLID PHARMACEUTICAL
COMPOSITION OF GABAPENTIN**

(71) COMBINO PHARM, S.L., Fructuós Gelabert 6-8,
08970 Sant Joan Despi, Barcelona, ES

(72) LLORET PEREZ, SERGIO, E-08970 Sant Joan
Despi Barcelona, ES

(74) ILLESCAS, MANUEL, GONZÁLEZ-BUENO &
ILLESCAS Calle de Recoletos, 13 - 5º lzq., 28001 Madrid, ES

(51) EP 2056798*

A61K 9/20 (2006.01)

(23) 28.05.2009.

(30) US 22.08.2006. 839581 P

(86) PCT/US2007018652 22.08.2007. EN

(96) EP 07837258.8 22.08.2007. EN

(87) WO2008024437 28.02.2008. 200809

(97) EP 2056798 13.05.2009. 200920 EN

(54) SORBIC ACID ANALOG CO-CRYSTALS

(71) AMGEN, INC, Patent Operations, M/S 28-2-C
One Amgen Center Drive, Thousand Oaks, California
91320-1799, US

(72) BAK, ANNETTE, Watertown, Massachusetts 02472, US

OSTOVIC, DRAZEN, Newbury Park, California 91320, US

(74) GRÜNECKER, KINKELDEY, STOCKMAIR &
SCHWANHÄUSSER, Leopoldstrasse 4, 80802
München, DE

(51) EP 2099430*

A61K 9/20 (2006.01)

A61K 31/155 (2006.01)

(23) 03.01.2013.

(30) US 07.12.2006. 873928 P

US 07.12.2006. 873872 P

(86) PCT/US2007025025 06.12.2007. EN

(96) EP 07862611.6 06.12.2007. EN

(87) WO2008073282 19.06.2008. 200825

(97) EP 2099430 16.09.2009. 200938 EN

(54) PH SENSITIVE MATRIX FORMULATION

(71) MERCK SHARP & DOHME CORP., 126 East Lincoln Avenue, Rahway, NJ 07065-0907, US
 (72) WAN, JIANSHENG, Warren, NJ 07059, US
 CHEN, XIAOMING, Westfield, NJ 07090, US
 GUPTA, PRANAV, Short Hills, NJ 07078, US
 MONTEITH, DAVID, Pittstown, NJ 08867, US
 (74) HORGAN, JAMES MICHAEL FREDERIC, Merck & Co., Inc. European Patent Department Hertford Road, Hoddesdon EN11 9BU, GB

(71) LABORATORIOS LESVI, S.L., Avda. Barcelona 69, 08970 Sant Joan Despí - Barcelona, ES
 (72) PABLO ALBÁ, PABLO, E-08970 Sant Joan Despí Barcelona, ES
 ÚBEDA PÉREZ, CARMEN, E-08970 Sant Joan Despí - Barcelona, ES
 DÍEZ MARTÍN, IGNACIO, E-08970 Sant Joan Despí - Barcelona, ES
 (74) ABG PATENTES, S.L., Avenida de Burgos, 16D Edificio Euromor, 28036 Madrid, ES

(51) EP 2376065*

A61K 9/20 (2006.01)
A61K 31/192 (2006.01)
A61K 31/405 (2006.01)
A61K 31/19 (2006.01)
A61K 31/517 (2006.01)
A61P 9/00 (2006.01)
A61P 7/02 (2006.01)
 (23) 18.12.2012.
 (30) US 14.11.2008. 115008 P
 US 14.11.2008. 114941 P
 (86) PCT/US2009064455 13.11.2009. EN
 (96) EP 09759842.9 13.11.2009. EN
 (87) WO2010057036 20.05.2010. 201020
 (97) EP 2376065 19.10.2011. 201142 EN

(54) SOLID COMPOSITION FOR CONTROLLED RELEASE OF IONIZABLE ACTIVE AGENTS WITH POOR AQUEOUS SOLUBILITY AT LOW PH AND METHODS OF USE THEREOF

(71) PORTOLA PHARMACEUTICALS, INC., 270 East Grand Avenue Suite 22, South San Francisco California 94080, US
 PATHEON INC., 7070 Mississauga Road, Suite 350, Mississauga, Ontario L5N 7J8, CA
 (72) RAMANI, CHANDIR, Brampton Ontario L6X 0L2, CA
 WANG, JUAN, Foster City California 94404, US
 KANE, ANIL, Mississauga Ontario L5M 7B6, CA
 CHOW, KWOK, Mississauga Ontario L5R 2Y9, CA
 LAMBING, JOE, South San Francisco California 94080, US
 (74) CAMPBELL, PATRICK JOHN HENRY, J A Kemp 14 South Square Gray's Inn, London WC1R 5JJ, GB

(51) EP 2410994*

A61K 9/20 (2006.01)
A61K 31/00 (2006.01)
 (23) 24.11.2012.
 (30) EP 23.03.2009. 09155908
 (86) PCT/EP2010053532 18.03.2010. EN
 (96) EP 10709220.7 18.03.2010. EN
 (87) WO2010108845 30.09.2010. 201039
 (97) EP 2410994 01.02.2012. 201205 EN

(54) PHARMACEUTICAL COMPOSITION CONTAINING LEVODOPA, ENTACAPONE AND CARBIDOPA**(51) EP 2448563***

A61K 9/20 (2006.01)
A61K 31/4709 (2006.01)
 (23) 03.01.2013.
 (30) US 02.07.2009. 222537 P
 (86) PCT/US2010040555 30.06.2010. EN
 (96) EP 10732568.0 30.06.2010. EN
 (87) WO2011002857 06.01.2011. 201101
 (97) EP 2448563 09.05.2012. 201219 EN
(54) 3-CYANOQUINOLINE TABLET FORMULATIONS AND USES THEREOF
 (71) WYETH LLC, Five Giralda Farms, Madison, NJ 07940, US
 (72) KAUL, GOLDI, Nyack, New York 10960, US
 CHATLAPALLI, RAMARAO, Hopewell Junction, New York 12533, US
 NAGI, ARWINDER, Thiells, New York 10984, US
 GHOSH, KRISHNENDU, Sparkill, New York 10976, US
 (74) PFIZER, European Patent Department 23-25 avenue du Docteur Lannelongue, 75668 Paris Cedex 14, FR

(51) EP 2139457*

A61K 9/22 (2006.01)
A61K 9/00 (2006.01)
 (23) 02.10.2012.
 (30) IE 28.03.2007. 20070220
 US 28.03.2007. 692337
 (86) PCT/IE2008000035 28.03.2008. EN
 (96) EP 08719893.3 28.03.2008. EN
 (87) WO2008117268 02.10.2008. 200840
 (97) EP 2139457 06.01.2010. 201001 EN
(54) A DRUG DELIVERY DEVICE FOR PROVIDING LOCAL ANALGESIA, LOCAL ANESTHESIA OR NERVE BLOCKADE
 (71) INNOCOLL TECHNOLOGIES LIMITED, IDA Business & Technology Park, Gallowstown Roscommon, IE
 (72) MYERS, MICHAEL, Ashburn, Virginia 20148, US
 REGINALD, PHILIP, WALLACE, Bucks SL2 3NX, GB
 (74) O'CONNELL, MAURA, FR Kelly 27 Clyde Road Ballsbridge, Dublin 4, IE

(51) EP 1848409*

A61K 9/50 (2006.01)
A61K 31/138 (2006.01)
A61P 9/00 (2006.01)
A61P 9/06 (2006.01)
A61P 9/10 (2006.01)
A61P 9/12 (2006.01)

(23) 02.11.2012.

(30) US 05.11.2004. 982207

(86) PCT/US2005038558 25.10.2005. EN

(96) EP 05813250.7 25.10.2005. EN

(87) WO2006052454 18.05.2006. 200620

(97) EP 1848409 31.10.2007. 200744 EN

(54) PROPRANOLOL FORMULATIONS

(71) ACTAVIS GROUP PTC EHF., Reykjavikurvegi 76-78, 220 Hafnarfirdi, IS

(72) HEINICKE, GRANT, Rockaway, NJ 07866, US

(74) LAWRENCE, MALCOLM GRAHAM, avidity IP Merlin House Falconry Court Baker's Lane, Epping, Essex CM16 5DQ, GB

(51) EP 2026772*

A61K 9/51 (2006.01)
A61K 48/00 (2006.01)

(23) 01.12.2012.

(30) EP 24.05.2006. 06380132

EP 16.11.2006. 06124177

(86) PCT/EP2007054983 23.05.2007. EN

(96) EP 07729421.3 23.05.2007. EN

(87) WO2007135164 29.11.2007. 200748

(97) EP 2026772 25.02.2009. 200909 EN

(54) NANOPARTICLES OF CHITOSAN AND HYALURONAN FOR THE ADMINISTRATION OF ACTIVE MOLECULES

(71) ADVANCED IN VITRO CELL TECHNOLOGIES, S.A., Barcelona Science Park C/ Baldiri i Reixac, 4-6 Torre D - Despatx 4A5, 08028 Barcelona, ES

(72) ALONSO FERNÁNDEZ, M^a JOSÉ, E-15782 Santiago de Compostela, ES

SEIJO REY, MARÍA BEGOÑA, E-15782 Santiago de Compostela, ES

DE LA FUENTE FREIRE, MARÍA, E-15782 Santiago de Compostela, ES

VILA PENA, ANA ISABEL, 15782 Santiago De Compostela, ES

(74) ABG PATENTES, S.L., Avenida de Burgos, 16D Edificio Euromor, 28036 Madrid, ES

(51) EP 2185141*

A61K 31/00 (2006.01)
A61K 31/41 (2006.01)
A61K 31/50 (2006.01)
A61P 25/00 (2006.01)

(23) 23.11.2012.

(30) US 29.08.2007. 968583 P

(86) PCT/FI2008000097 29.08.2008. EN

(96) EP 08805411.9 29.08.2008. EN

(87) WO2009027577 05.03.2009. 200910

(97) EP 2185141 19.05.2010. 201020 EN

(54) A COMBINATION TREATMENT

(71) ORION CORPORATION, Orionintie 1, 02200 Espoo, FI

(72) SALLINEN, JUKKA, FIN-20520 Turku, FI

KUOPPAMÄKI, MIKKO, FIN-21120 Raisio, FI

LEVIJOKI, JOUKO, FIN-00830 Helsinki, FI

(74) SEXTON, JANE HELEN, J A Kemp 14 South Square Gray's Inn, London WC1R 5JJ, GB

(51) EP 2196200

A61K 31/122 (2006.01)

A61P 25/02 (2006.01)

A61P 25/04 (2006.01)

(23) 29.04.2013.

(30) JP 18.01.2005. 2005010858

(96) EP 10003490.9 18.01.2006. EN

(97) EP 2196200 16.06.2010. 201024 EN

(54) CYCLOHEXENONE DERIVATIVE FOR TREATING OR PREVENTING HYPESTHESIA OR HYPERESTHESIA CAUSED BY DIABETES

(71) MEIJI CO., LTD., 2-10, Shinsuna 1-chome Koto-ku, Tokyo, JP

;CENTRE NATIONAL DE LA RECHERCHE SCIENTIFIQUE (CNRS), 3, rue Michel Ange, 75794 Paris Cedex 16, FR

;UNIVERSITÉ DE STRASBOURG, 4, rue Blaise Pascal, CS 90032, 67081 Strasbourg Cedex, FR

(72) SHIOMI, HIROHITO, Fukuyama-shiHiroshima 729-0292, JP

TAMURA, YUTAKA, Fukuyama-shiHiroshima 729-0292, JP

LUU, BANG, Blaise Pascal67084 Strasbourg, FR

YAMADA, MASASHI, Tokyo 136-8908, JP

KOYAMA, KEIZOU, Tokyo 136-8908, JP

SUZUKI, HIROTO, Tokyo 136-8908, JP

(74) GRÜNECKER, KINKELDEY, STOCKMAIR & SCHWANHÄUSSER, Leopoldstrasse 4, 80802 München, DE

(51) EP 2315586*

A61K 31/13 (2006.01)

A61P 27/16 (2006.01)

A61P 43/00 (2006.01)

(23) 31.12.2012.

(30) EP 12.06.2008. 08010749

US 12.06.2008. 131789

(86) PCT/EP2009004184 10.06.2009. EN

(96) EP 09761483.8 10.06.2009. EN

(87) WO2009149920 17.12.2009. 200951

(97) EP 2315586 04.05.2011. 201118 EN

(54) 1-AMINO-ALKYLCYCLOHEXANE DERIVATIVES FOR THE TREATMENT OF SLEEP DISORDERS

(71) MERZ PHARMA GMBH & CO. KGAA,

Eckenheimer Landstrasse 100, 60318 Frankfurt am Main, DE

(72) ELLERS-LENZ, BARBARA, 64546 Mörfelden-Walldorf, DE
 ROSENBERG, TANJA, 60318 Frankfurt am Main, DE
 KRÜGER, HAGEN, 20257 Hamburg, DE
 ALTHAUS, MICHAEL, 61137 Schöneck, DE
 (74) RICKER, MATHIAS, Wallinger Ricker Schlotter
 Tostmann Patent- und Rechtsanwälte
 Zweibrückenstrasse 5-7, 80331 München, DE

(51) EP 2175845*

A61K 31/196 (2006.01)
A61K 31/517 (2006.01)
A61P 29/00 (2006.01)
A61K 45/06 (2006.01)
A61K 31/194 (2006.01)
A61K 31/4439 (2006.01)
A61K 31/506 (2006.01)
A61K 31/167 (2006.01)
A61K 31/41 (2006.01)
A61K 31/436 (2006.01)
A61K 31/4535 (2006.01)

(23) 14.11.2012.

(30) US 11.07.2007. 929731 P
US 11.07.2007. 929752 P

(86) PCT/GB2008002178 25.06.2008. EN

(96) EP 08762485.4 25.06.2008. EN

(87) WO2009007673 15.01.2009. 200903

(97) EP 2175845 21.04.2010. 201016 EN

(54) NEW COMBINATION FOR USE IN THE TREATMENT OF INFLAMMATORY DISORDERS

(71) CARDOZ AB, P O Box 2077, 103 12 Stockholm, SE

(72) RAUD, JOHAN, S-103 12 Stockholm, SE

DALSGAARD, CARL-JOHAN, S-103 12 Stockholm, SE

(74) MCNEENEY, STEPHEN PHILLIP, Potter
Clarkson LLP The Belgrave Centre Talbot Street,
Nottingham NG1 5GG, GB**(51) EP 2091528***

A61K 31/201 (2006.01)
A61K 31/185 (2006.01)
A61K 31/194 (2006.01)
A61K 31/255 (2006.01)
A61K 31/401 (2006.01)
A61L 2/18 (2006.01)

(23) 22.11.2012.

(30) US 10.10.2006. 851028 P

(86) PCT/US2007080788 09.10.2007. EN

(96) EP 07853858.4 09.10.2007. EN

(87) WO2008045860 17.04.2008. 200816

(97) EP 2091528 26.08.2009. 200935 EN

(54) METHODS OF INACTIVATING VIRUSES(71) THIRD STREAM BIOSCIENCE, INC., 700 S.
Southlake Drive, Hollywood, FL 33019, US(72) LYNCH, MICHAEL, Hollywood, FL 33019, US
ISTVAN, RUDYARD, Fort Lauderdale, FL 33308, US

(74) HAMPTON, MATTHEW JOHN, Zacco
Netherlands B.V. Nachtwachtlaan 20, 1058 EA
Amsterdam, NL

(51) EP 1763345*

A61K 31/416 (2006.01)
A61P 35/00 (2006.01)
A61P 35/02 (2006.01)
A61P 43/00 (2006.01)
A61P 25/28 (2006.01)
A61P 25/16 (2006.01)
A61P 9/10 (2006.01)
A61P 35/04 (2006.01)
A61K 31/00 (2006.01)

(23) 08.05.2013.

(30) US 18.06.2004. 580868 P

(86) PCT/US2005021843 17.06.2005. EN

(96) EP 05762859.6 17.06.2005. EN

(87) WO2006002119 05.01.2006. 200601

(97) EP 1763345 21.03.2007. 200712 EN

(54) KINASE INHIBITORS FOR TREATING CANCERS(71) AGENNIX USA INC., 101 College Road East,
Princeton, NJ 08540, US(72) CALIGIURI, MAUREEN, G., Reading, MA
01867, US

KLEY, NIKOLAI, A., Wellesley, MA 02481, US

MURTHI, KRISHNA, K., Andover, MA 01810, US

(74) DÖRRIES, HANS ULRICH, df-mp Fünf Höfe
Theatinerstrasse 16, 80333 München, DE**(51) EP 2175852***

A61K 31/427 (2006.01)
A61K 31/4439 (2006.01)
C07D 417/12 (2006.01)
A61P 43/00 (2006.01)
A61P 3/10 (2006.01)
A61P 3/04 (2006.01)
A61P 3/00 (2006.01)
A61P 9/00 (2006.01)
A61P 9/10 (2006.01)
A61P 3/06 (2006.01)

(23) 29.11.2012.

(30) EP 03.08.2007. 07380231

(86) PCT/EP2008060109 01.08.2008. EN

(96) EP 08786730.5 01.08.2008. EN

(87) WO2009019202 12.02.2009. 200907

(97) EP 2175852 21.04.2010. 201016 EN

(54) N-(2-THIAZOLYL)-AMIDE DERIVATIVES FOR THE TREATMENT OF OBESITY, DIABETES AND CARDIOVASCULAR DISEASES

(71) ZELTIA, S.A., José Abascal, 2 - 1º, 28003 Madrid, ES

(72) MARTÍNEZ GIL, ANA, E-28760 Tres Cantos
(Madrid), ES

ALONSO CASCÓN, MERCEDES, E-28760 Tres Cantos (Madrid), ES
 SANTAMARÍA NÚÑEZ, GEMA, E-28770 Colmenar Viejo (Madrid), ES
 MARTÍNEZ DÍEZ, MARTA, E-28770 Colmenar Viejo (Madrid), ES
 LÓPEZ OGALLA, JAVIER, E-28760 Tres Cantos (Madrid), ES
 (74) ABG PATENTES, S.L., Avenida de Burgos, 16D Edificio Euromor, 28036 Madrid, ES

(97) EP 1898913 19.03.2008. 200812 EN
(54) MULTIPLE ACTIVE DRUG-RESIN CONJUGATE
 (71) UCB MANUFACTURING, INC., 755 Jefferson Road, Rochester, NY 14623, US
 (72) THASSU, DEEPAK, Fairport, NY 14450, US
 HAFEY, PAUL, Victor, NY 14564, US
 (74) LECHIEN, MONIQUE, UCB Pharma S.A. Intellectual Property Department Allée de la Recherche 60, 1070 Bruxelles, BE

(51) **EP 2152263***
A61K 31/439 (2006.01)
A61P 1/04 (2006.01)
 (23) 03.01.2013.
 (30) US 07.06.2007. 933535 P
 (86) PCT/US2008007038 04.06.2008. EN
 (96) EP 08768123.5 04.06.2008. EN
 (87) WO2008153884 18.12.2008. 200851
 (97) EP 2152263 17.02.2010. 201007 EN
(54) COMPOSITIONS USEFUL FOR TREATING GASTROESOPHAGEAL REFLUX DISEASE
 (71) DYNOGEN PHARMACEUTICALS, INC., 52 Second Avenue, Waltham, MA 02451, US
 (72) NURBHAI, SUHAIL, Sudbury, MD 01776, US
 LANDAU, STEVEN, B., Wellesley, MA 02481, US
 (74) JACOB, REUBEN ELLIS, R.G.C. Jenkins & Co 26 Caxton Street, London SW1H 0RJ, GB

(51) **EP 2007385***
A61K 31/47 (2006.01)
A61P 25/28 (2006.01)
 (23) 28.12.2012.
 (30) US 23.03.2006. 785013 P
 (86) PCT/US2007064718 22.03.2007. EN
 (96) EP 07759191.5 22.03.2007. EN
 (87) WO2007112288 04.10.2007. 200740
 (97) EP 2007385 31.12.2008. 200901 EN
(54) CARDIOVASCULAR COMPOSITION AND USE THE SAME FOR THE TREATMENT OF ALZHEIMERS DISEASE
 (71) MOUNT SINAI SCHOOL OF MEDICINE, Office of Industrial Liaison One Gustave L. Levy Place Box 1675, New York, NY 10029-6574, US
 (72) PASINETTI, GIULIO, New York, NY 10128, US
 (74) CABINET PLASSERAUD, 52, rue de la Victoire, 75440 Paris Cedex 09, FR

(51) **EP 1694328***
A61K 31/454 (2006.01)
 (23) 29.01.2013.
 (30) US 02.12.2003. 526910 P
 (86) PCT/US2004040226 02.12.2004. EN
 (96) EP 04812678.3 02.12.2004. EN
 (87) WO2005055929 23.06.2005. 200525
 (97) EP 1694328 30.08.2006. 200635 EN
(54) METHODS AND COMPOSITIONS FOR THE TREATMENT AND MANAGEMENT OF HEMOGLOBINOPATHY AND ANEMIA
 (71) CELGENE CORPORATION, 86 Morris Avenue, Summit, NJ 07901, US
 (72) MOUTOUH-DE PARSEVAL, LAURE, San Diego, CA 92121, US
 CHAN, KYLE, W., H., San Diego, CA 92130, US
 BRADY, HELEN, San Diego, CA 92128, US
 (74) JONES DAY, Rechtsanwälte, Attorneys-at-Law, Patentanwälte Prinzregentenstrasse 11, 80538 München, DE

(51) **EP 2097083***
A61K 31/485 (2006.01)
A61K 31/395 (2006.01)
A61P 25/04 (2006.01)
 (23) 14.12.2012.
 (30) US 07.11.2006. 857610 P
 (86) PCT/US2007023534 07.11.2007. EN
 (96) EP 07867390.2 07.11.2007. EN
 (87) WO2008057579 15.05.2008. 200820
 (97) EP 2097083 09.09.2009. 200937 EN
(54) DOSAGE FORMS AND CO-ADMINISTRATION OF AN OPIOID AGONIST AND AN OPIOID ANTAGONIST
 (71) NEKTAR THERAPEUTICS, 455 Mission Bay Boulevard South Suite 100, San Francisco CA 94158, US
 (72) RIGGS-SAUTHIER, JENNIFER, Huntsville, AL 35802, US
 (74) BALDOCK, SHARON CLAIRE, Boulton Wade Tennant Verulam Gardens 70 Gray's Inn Road, London WC1X 8BT, GB

(51) **EP 1898913***
A61K 31/46 (2006.01)
 (23) 03.01.2013.
 (86) PCT/US2005022696 28.06.2005. EN
 (96) EP 05763643.3 28.06.2005. EN
 (87) WO2007001300 04.01.2007. 200701

(51) EP 1750712*

A61K 31/495 (2006.01)
A61P 3/04 (2006.01)
A61P 3/00 (2006.01)
A61P 3/10 (2006.01)
A61P 3/06 (2006.01)
A61P 9/12 (2006.01)
A61P 9/00 (2006.01)
A61P 9/10 (2006.01)
C07D 295/22 (2006.01)
A61K 45/06 (2006.01)

(23) 01.12.2012.

(30) US 19.05.2004. 572236 P

EP 19.05.2004. 04102210

(86) PCT/EP2005052281 18.05.2005. EN

(96) EP 05749492.4 18.05.2005. EN

(87) WO2005110413 24.11.2005. 200547

(97) EP 1750712 14.02.2007. 200707 EN

(54) MEDICAMENTS CONTAINING N-SULFAMOYL-N'-ARYLPIPERAZINES FOR THE PROPHYLAXIS OR TREATMENT OF OBESITY AND RELATED CONDITIONS

(71) ABBOTT PRODUCTS GMBH, Hans-Böckler-Allee 20, 30173 Hannover, DE

(72) ANTEL, JOCHEN, 31848 Bad Muender, DE
GREGORY, PETER-COLIN, 30559 Hannover, DE

REINECKER, UWE, 30952 Ronnenberg, DE

WURL, MICHAEL, 30826 Garbsen, DE

SCHOEN, UWE, 31303 Burgdorf, DE

WALDECK, HARALD, 30916 Isernhagen HB, DE

FIRNGES, MICHAEL, 30890 Barsinghausen, DE

REICHE, DANIA, 29352 Adelheidsdorf, DE

(74) BENSIEK, STEPHAN, ABPH-ZP Abbott Products GmbH Hans-Böckler-Allee 20, 30173 Hannover, DE

(51) EP 2066328*

A61K 31/506 (2006.01)
A61K 38/05 (2006.01)
A61K 45/06 (2006.01)
A61P 35/02 (2006.01)

(23) 28.05.2013.

(30) EP 15.09.2006. 06120742

(86) PCT/EP2007059523 11.09.2007. EN

(96) EP 07820128.2 11.09.2007. EN

(87) WO2008031820 20.03.2008. 200812

(97) EP 2066328 10.06.2009. 200924 EN

(54) COMBINATIONS OF CLASS-I SPECIFIC HISTONE DEACETYLASE INHIBITORS WITH PROTEASOME INHIBITORS

(71) JANSSEN PHARMACEUTICA NV,
Turnhoutseweg 30, 2340 Beerse, BE

(72) ARTS, JANINE, 2340 Beerse, BE

HELLEMANS, PETER WILLEM JAN, 2340 Beerse, BE

JANICOT, MICHEL MARIE FRANÇOIS, 2340 Beerse, BE

PAGE, MARTIN JOHN, 2340 Beerse, BE

(74) VANDERSTEEN, PIETER, Janssen Pharmaceutica N.V. Turnhoutseweg 30, 2340 Beerse, BE

(51) EP 2381945*

A61K 31/506 (2006.01)
A61K 31/497 (2006.01)
A61K 31/51 (2006.01)
A61P 17/00 (2006.01)
A61K 9/00 (2006.01)

(23) 12.12.2012.

(30) US 23.12.2008. 140522 P

(86) PCT/US2009069065 21.12.2009. EN

(96) EP 09835724.7 21.12.2009. EN

(87) WO2010075314 01.07.2010. 201026

(97) EP 2381945 02.11.2011. 201144 EN

(54) TOPICAL FORMULATIONS OF FLAP INHIBITORS FOR THE TREATMENT OF DERMATOLOGICAL CONDITIONS

(71) PANMIRA PHARMACEUTICALS, LLC, 9535 Waples Street, Suite 100, San Diego, CA 92121, US

(72) HUTCHINSON, JOHN HOWARD, San

DiegoCalifornia 92103, US

EVANS, JILLIAN, F., Rancho Santa FeCalifornia 92067, US

SCHAAB, KEVIN MURRAY, Spring ValleyCalifornia

91977, US

(74) COLE, WILLIAM GWYN, avidity IP Merlin

House Falconry Court Baker's Lane, Epping, Essex

CM16 5DQ, GB

(51) EP 2370079*

A61K 31/519 (2006.01)
A61K 31/00 (2006.01)
A61P 35/00 (2006.01)
A61P 17/06 (2006.01)
A61P 43/00 (2006.01)

(23) 10.01.2013.

(30) EP 28.11.2008. 08170284

(86) PCT/EP2009065862 25.11.2009. EN

(96) EP 09756530.3 25.11.2009. EN

(87) WO2010060940 03.06.2010. 201022

(97) EP 2370079 05.10.2011. 201140 EN

(54) HSP90 INHIBITORS FOR THERAPEUTIC TREATMENT

(71) NOVARTIS AG, Lichtstrasse 35, 4056 Basel, CH

(72) JENSEN, MICHAEL RUGAARD, 4002 Basel, CH

QUADT, CORNELIA, 4002 Basel, CH

GARCIA-ECHEVERRIA, CARLOS, 4002 Basel, CH

(74) ROTH, PETER RICHARD, Novartis Pharma AG

Patent Department, 4002 Basel, CH

(51) EP 2211865*

A61K 31/52 (2006.01)
A61P 29/00 (2006.01)
A61P 11/00 (2006.01)

(23) 06.12.2012.

(30) EP 17.10.2007. 07118721

(86) PCT/EP2008063869 15.10.2008. EN

(96) EP 08838649.5 15.10.2008. EN

(87) WO2009050198 23.04.2009. 200917

(97) EP 2211865 04.08.2010. 201031 EN
(54) COMBINATION COMPRISING PURINE DERIVATIVES AND OTHER COMPOUNDS AND THE USE THEREOF FOR THE TREATMENT OF INFLAMMATORY AND OBSTRUCTIVE AIRWAY DISEASES

(71) NOVARTIS AG, Lichtstrasse 35, 4056 Basel, CH
(72) FAIRHURST, ROBIN ALEC, Sussex RH12 5AB, GB
(74) VON SPRECHER, GEORG, Novartis Pharma AG Patent Department, 4002 Basel, CH

(51) EP 1893216*

A61K 31/53 (2006.01)
A61K 31/506 (2006.01)
A61K 31/00 (2006.01)
A61K 9/00 (2006.01)

(23) 03.01.2013.

(30) US 08.06.2005. 689111 P
US 30.01.2006. 763537 P

(86) PCT/US2006022480 07.06.2006. EN

(96) EP 06772689.3 07.06.2006. EN

(87) WO2006133411 14.12.2006. 200650

(97) EP 1893216 05.03.2008. 200810 EN

(54) METHODS AND COMPOSITIONS FOR THE TREATMENT OF OCULAR DISORDERS

(71) TARGEEN, INC., 55 Corporate Drive Bridgewater, New Jersey 08807, US
(72) DELLAMARY, LUIS, A., San Marcos, CA 92069, US
TABAK, AREK, San Diego, CA 92130, US
YEE, SHIYIN, San Diego, CA 92130, US
(74) HARRIS, JENNIFER LUCY, Kilburn & Strode LLP 20 Red Lion Street, London WC1R 4PJ, GB

(51) EP 1871420*

A61K 31/535 (2006.01)
A61K 31/522 (2006.01)
A61K 31/497 (2006.01)
A61K 31/445 (2006.01)
A61K 31/155 (2006.01)
A61P 25/00 (2006.01)
A61P 25/08 (2006.01)
A61P 25/16 (2006.01)
A61P 25/28 (2006.01)

(23) 20.11.2012.

(30) US 15.04.2005. 671785 P

(86) PCT/US2006011985 03.04.2006. EN

(96) EP 06758242.9 03.04.2006. EN

(87) WO2006113097 26.10.2006. 200643

(97) EP 1871420 02.01.2008. 200801 EN

(54) METHODS OF FACILITATING CELL SURVIVAL USING NEUROTROPHIN MIMETICS

(71) THE UNIVERSITY OF NORTH CAROLINA AT CHAPEL HILL, 308 Bynum Hall, Campus Box 4105, Chapel Hill, NC 27599-4105, US

THE U.S. GOVERNMENT REPRESENTED BY THE DEPARTMENT OF VETERANS AFFAIRS, 810 Vermont Avenue, N.W., Washington, DC 20420, US
(72) LONGO, FRANK, M., Stanford, California 94305, US
MASSA, STEPHEN, M., Burlingame, CA 94010, US
(74) ISARPATENT, Patent- und Rechtsanwälte Postfach 44 01 51, 80750 München, DE

(51) EP 1853269*

A61K 31/538 (2006.01)
A61K 31/4709 (2006.01)
C07D 405/14 (2006.01)
C07D 413/02 (2006.01)

(23) 28.12.2012.

(30) US 28.02.2005. 656984 P
US 23.08.2005. 710445 P
US 23.02.2006. 776106 P

(86) PCT/US2006006615 24.02.2006. EN

(96) EP 06736043.8 24.02.2006. EN

(87) WO2006093832 08.09.2006. 200636

(97) EP 1853269 14.11.2007. 200746 EN

(54) AMIDE DERIVATIVES AS ION-CHANNEL LIGANDS AND PHARMACEUTICAL COMPOSITIONS AND METHODS OF USING THE SAME

(71) EVOTEC AG, Schnackenburgallee 114, 22525 Hamburg, DE
(72) KELLY, MICHAEL, Thousand Oaks, California 93060, US
KINCAID, JOHN, San Francisco. CA 94114, US
DUNCTON, MATTHEW, San Francisco, California 94107, US
SAHASRABUDHE, KIRAN, San Mateo, California 94403, US
JANAGANI, SATYANARAYANA, Santa Clara, California 95051, US
UPASANI, RAVINDRA, B., San Jose, California 95148, US
WU, GUOXIAN, Palto Alto, California 94306, US
FANG, YUNFENG, San Diego, California 92128, US
WEI, ZHI-LIANG, San Mateo, California 94403, US
KAUB, CARL, San Mateo, CA 94402, US
(74) BÜCHEL, EDWIN, Isenbruck Bösl Hörschler LLP Patentanwälte Eastsite One Seckenheimer Landstraße 4, 68163 Mannheim, DE

(51) EP 1944031

A61K 31/55 (2006.01)
A61P 9/10 (2006.01)
A61P 25/28 (2006.01)

(23) 20.02.2013.

(30) FR 11.01.2007. 0700189

(96) EP 08290020.0 10.01.2008. FR

(97) EP 1944031 16.07.2008. 200829 FR

(54) USE OF IVABRADINE FOR THE TREATMENT OF ENDOTHELIAL DYSFUNCTION

(71) LES LABORATOIRES SERVIER, 12, Place de La Défense, 92415 Courbevoie Cedex, FR
 (72) BENATAR, VIDAL, 92210 Saint-Cloud, FR
 LEREBOURS-PIGEONNIERE, GUY, 92300 Levallois-Perret, FR
 TARDIF, JEAN-CLAUDE, LavalQuebec H7E 5K2, CA
 THORIN, ERIC, MontrealQuebec HIT 2C1, CA
 RHEAUME, ERIC, MontrealQuebec H4V 2A8, CA
 (74) GIUDICELLI, CATHY, Les Laboratoires Servier
 Direction Brevets 35, rue de Verdun, 92284 Suresnes
 Cedex, FR

(51) EP 1902316*

A61K 31/585 (2006.01)
A61P 9/12 (2006.01)
 (23) 17.10.2012.
 (30) US 12.07.2005. 698450 P
 (86) PCT/US2006026819 11.07.2006. EN
 (96) EP 06786841.4 11.07.2006. EN
 (87) WO2007008855 18.01.2007. 200703
 (97) EP 1902316 26.03.2008. 200813 EN

(54) METHOD OF TREATING HUMAN VOLUME EXPANSION MEDIATED HYPERTENSION EMPLOYING RESIBUFOGENIN

(71) THE ADMINISTRATORS OF THE TULANE UNIVERSITY EDUCATIONAL FUND, 1430 Tulane Avenue, Tulane University, New Orleans, Louisiana 70112-2699, US
 (72) PUSCHETT, JULES B., Texas 76513, US
 (74) GOWSHALL, JONATHAN VALLANCE, Forrester Skygarden Erika-Mann-Strasse 11, 80636 München, DE

(51) EP 1778247*

A61K 31/60 (2006.01)
A61K 31/4365 (2006.01)
A61K 31/216 (2006.01)
A61P 7/02 (2006.01)
 (23) 19.01.2013.
 (30) EP 26.07.2004. 04291896
 (86) PCT/EP2005053603 25.07.2005. EN
 (96) EP 05769894.6 25.07.2005. EN
 (87) WO2006010748 02.02.2006. 200605
 (97) EP 1778247 02.05.2007. 200718 EN

(54) PHARMACEUTICAL COMBINATIONS CONTAINING AN INHIBITOR OF PLATELET AGGREGATION AND A FIBRATE

(71) FOURNIER LABORATORIES IRELAND LIMITED, Anngrove, Carrigtwohill, Co. Cork, IE
 (72) EDGAR, ALAN, F-21490 SAINT JULIEN, FR
 JUNIEN, JEAN-LOUIS, F-92310 SEVRES, FR
 WILKINS, MICHAEL, Much Hadham, SG10 6Dx, IE
 (74) GILLET, RAPHAËLLE, Cabinet Beau de Loménie 158, rue de l'Université, 75340 Paris Cedex 07, FR

(51) EP 1750722*

A61K 31/66 (2006.01)
C07F 9/02 (2006.01)
 (23) 11.04.2013.
 (30) US 06.05.2004. 568520 P
 (86) PCT/US2005016011 06.05.2005. EN
 (96) EP 05780061.7 06.05.2005. EN
 (87) WO2005115150 08.12.2005. 200549
 (97) EP 1750722 14.02.2007. 200707 EN

(54) NOVEL LYSOPHOSPHATIDIC ACID RECEPTOR SELECTIVE ANTAGONISTS

(71) UNIVERSITY OF VIRGINIA PATENT FOUNDATION, 250 West Main Street, Suite 300, Charlottesville, VA 22902, US
 (72) LYNCH, KEVIN, R., Charlottesville, VA 22901, US
 MACDONALD, TIMOTHY, L., Charlottesville, VA 22902, US
 HEASLEY, BRIAN, H., Wake Forest, NC 27587, US
 (74) ENGELHARD, MARKUS, Boehmert & Boehmert Pettenkoferstrasse 20-22, 80336 München, DE

(51) EP 2111226*

A61K 31/66 (2006.01)
 (23) 21.12.2012.
 (30) US 29.12.2006. 877976 P
 (86) PCT/US2007026495 31.12.2007. EN
 (96) EP 07868137.6 31.12.2007. EN
 (87) WO2008082658 10.07.2008. 200828
 (97) EP 2111226 28.10.2009. 200944 EN

(54) CYCLITOLS AND THEIR DERIVATIVES AND THEIR THERAPEUTIC APPLICATIONS

(71) NORMOXYS, INC., 300 Market Street, Brighton, MA 02135, US
 UNIVERSITÉ DE STRASBOURG, Institut Le Bel 4 Rue Blaise Pascal CS 90032, 67081 Strasbourg Cedex, FR
 (72) LEHN, JEAN-MARIE, F-67000 Strasbourg, FR
 POTHUKANURI, SRINIVASU, F-67008 Strasbourg, FR
 KOUMBIS, ALEXANDROS, F-67008 Strasbourg, FR
 DUARTE, CAROLINA, F-67008 Strasbourg, FR
 NICOLAU, CLAUDE, Newton, MA 02459, US
 (74) STEVENS, IAN EDWARD, Potter Clarkson LLP The Belgrave Centre Talbot Street, Nottingham NG1 5GG, GB

(51) EP 1793838*

A61K 31/74 (2006.01)
A01N 25/10 (2006.01)
C08G 61/00 (2006.01)
 (23) 23.02.2013.
 (30) US 18.08.2004. 602362 P
 (86) PCT/US2005029394 18.08.2005. EN
 (96) EP 05810173.4 18.08.2005. EN
 (87) WO2006021001 23.02.2006. 200608
 (97) EP 1793838 13.06.2007. 200724 EN

(54) AMPHIPHILIC POLYNORBORNENE DERIVATIVES AND METHODS OF USING THE SAME

(71) POLYMEDIX, INC., PO Box 130, Bryn Mawr PA 91010, US
(72) TEW, GREGORY, N., Amherst, MA 01002, US
ILKER, FIRAT, M.EAST PARIS INSTITUTE OF CHEMISTRY & MAT. SCIENCE, 94320 Thiais, FR
COUGHLIN, BRYAN, E., Amherst MA01002, US
(74) OUZMAN, BEVERLEY NICOLA CLAIRE, Murgitroyd & Company Scotland House 165-169 Scotland Street, Glasgow G5 8PL, GB

(51) EP 1967194*

A61K 33/14 (2006.01)
A61K 9/08 (2006.01)
A61P 1/10 (2006.01)

(23) 08.11.2012.
(30) ES 02.12.2005. 200502995
(86) PCT/ES2006000672 01.12.2006. ES
(96) EP 06841724.5 01.12.2006. ES
(87) WO2007063159 07.06.2007. 200723
(97) EP 1967194 10.09.2008. 200837 EN

(54) RECTAL USE OF A SODIUM CHLORIDE SOLUTION AS AN INTESTINAL CLEANSER

(71) LABORATORIOS CASEN-FLEET, S.L., Crta. Logroño, Km. 13,300, 50180 Utebo, Zaragoza, ES
(72) TABUENCA NAVARRO, D., E-50180 Utebo (Zaragoza), ES
(74) UNGRIA LÓPEZ, JAVIER, Avda. Ramón y Cajal, 78, 28043 Madrid, ES

(51) EP 2046357*

A61K 36/53 (2006.01)
A61K 36/61 (2006.01)

(23) 28.12.2012.
(30) IT 04.08.2006. RM20060427
(86) PCT/EP2007057605 24.07.2007. EN
(96) EP 07802394.2 24.07.2007. EN
(87) WO2008015127 07.02.2008. 200806
(97) EP 2046357 15.04.2009. 200916 EN

(54) ANTIOXIDANT COMPOSITIONS COMPRISING EXTRACTS OF MYRTLE AND ROSEMARY

(71) NURAGING BIOTECH S.R.L., Località Piscinamanna, edif.5, 09010 Pula (CA), IT
(72) CARTA, ANGELICO, 09010 Pula (Cagliari), IT
(74) CAVATTONI, FABIO, Cavattoni & Raimondi Viale dei Parioli, 160, 00197 Roma, IT

(51) EP 2049133*

A61K 36/61 (2006.01)
A61P 29/00 (2006.01)
A61P 25/28 (2006.01)
A61P 25/34 (2006.01)
A61P 25/22 (2006.01)
A61P 25/18 (2006.01)
A61P 25/06 (2006.01)
A61P 3/04 (2006.01)
A61P 1/04 (2006.01)
A23L 1/00 (2006.01)

(23) 15.03.2013.
(30) FR 01.08.2006. 0607201
(86) PCT/FR2007001309 27.07.2007. FR
(96) EP 07823364.0 27.07.2007. FR
(87) WO2008017752 14.02.2008. 200807
(97) EP 2049133 22.04.2009. 200917 FR

(54) NEW EUCALYPTUS EXTRACT, METHOD OF PREPARATION AND THERAPEUTIC USES THEREOF

(71) PIERRE FABRE MEDICAMENT, 45, Place Abel Gance, 92100 Boulogne, FR
(72) FIORINI-PUYBARET, CHRISTEL, 31500 Toulouse, FR
FABRE, BERNARD, 31450 Belberaud, FR
CHAUVIN, CÉCILE, 38100 Grenoble, FR
JOULIA, PHILIPPE, 31290 Villenouvelle, FR
(74) ROUSSEAU, PIERRICK EDOUARD, Pierre Fabre SA Direction Propriété Intellectuelle 17, Avenue Jean Moulin, F-81106 Castres Cedex, FR

(51) EP 2335713

A61K 38/00 (2006.01)

(23) 16.01.2013.
(30) US 19.08.2004. 602825 P
US 24.06.2005. 694067 P
(96) EP 10181609.8 18.08.2005. EN
(97) EP 2335713 22.06.2011. 201125 EN

(54) NEUBLASTIN VARIANTS

(71) BIOGEN IDEC MA INC., 14 Cambridge Center, Cambridge, Massachusetts 02142, US
(72) ROSSOMANDO, ANTHONY, South Grafton, MA 01560, US
SILVIAN, LAURA, Waban, MA 02468, US
PEPINSKY, R. BLAKE, Arlington, MA 02474, US
(74) POHLMAN, SANDRA M., df-mp Fünf Höfe Theaterstrasse 16, 80333 München, DE

(51) EP 1706131*

A61K 38/12 (2006.01)
A61K 38/04 (2006.01)
C07K 7/00 (2006.01)

(23) 29.01.2013.
(30) US 15.12.2003. 529933 P
(86) PCT/US2004042251 15.12.2004. EN
(96) EP 04817040.1 15.12.2004. EN

(87) WO2005058938 30.06.2005. 200526
 (97) EP 1706131 04.10.2006. 200640 EN
(54) HELICAL SYNTHETIC PEPTIDES THAT STIMULATE CELLULAR CHOLESTEROL EFFLUX
 (71) THE REGENTS OF THE UNIVERSITY OF CALIFORNIA, 1111 Franklin Street, 12th Floor, Oakland, CA 94607-5200, US
 (72) BIELICKI, JOHN K., Castro Valley, CA 94546, US
 NATARAJAN, PRADEEP, Hacienda Heights, CA 91745, US
 (74) CAMPBELL, PATRICK JOHN HENRY, J A Kemp 14 South Square Gray's Inn, London WC1R 5JJ, GB

(51) EP 2374470

A61K 38/17 (2006.01)
C12Q 1/00 (2006.01)
A61P 37/06 (2006.01)

(23) 12.12.2012.
 (96) EP 10290188.1 08.04.2010. FR
 (97) EP 2374470 12.10.2011. 201141 FR
(54) THERAPEUTIC USE OF THE BETA2M PROTEIN

(71) BETA INNOV, 1 Rue Saint Firmin, 34960 Montpellier, FR
 (72) MERSEL, MARCEL, 34090 Montpellier, FR
 RAKOTOARIVELO, CLOVIS, 34070 Montpellier, FR
 (74) SANTARELLI, 14 Avenue de la Grande Armée B.P. 237, 75822 Paris Cedex 17, FR

(51) EP 2332569

A61K 39/00 (2006.01)
A61K 39/02 (2006.01)
A61K 39/095 (2006.01)
A61K 39/39 (2006.01)
A61P 37/02 (2006.01)

(23) 03.01.2013.
 (30) US 25.06.2004. 582999 P
 (96) EP 10010617.8 27.06.2005. EN
 (97) EP 2332569 15.06.2011. 201124 EN
(54) COMPOSITIONS AND METHODS FOR TREATING NEUROLOGICAL DISORDERS
 (71) ID BIOMEDICAL CORPORATION OF QUEBEC, 525 Cartier Boulevard West, Laval, QC H7V 3S8, CA
 THE BRIGHAM AND WOMEN'S HOSPITAL, INC., 75 Francis Street, Boston MA 02115, US
 (72) FRENKEL, DAN, DR., Rehovot 76283, IL
 MARON, RUTH, Rehovot 76100, IL
 BURT, DAVID, Dollard des Omeaux Québec H9A 3K1, CA
 WEINER, HOWARD, L., Brookline MA 02445, US
 (74) GRÜNECKER, KINKELDEY, STOCKMAIR & SCHWANHÄUSSER, Leopoldstrasse 4, 80802 München, DE

(51) EP 2332570

A61K 39/00 (2006.01)
A61K 39/02 (2006.01)
A61K 39/095 (2006.01)
A61K 39/39 (2006.01)
A61P 37/02 (2006.01)

(23) 08.01.2013.
 (30) US 25.06.2004. 582999 P
 (96) EP 10010618.6 27.06.2005. EN
 (97) EP 2332570 15.06.2011. 201124 EN
(54) COMPOSITIONS AND METHODS FOR TREATING NEUROLOGICAL DISORDERS
 (71) ID BIOMEDICAL CORPORATION OF QUEBEC, 525 Cartier Boulevard West, Laval, QC H7V 3S8, CA ; THE BRIGHAM AND WOMEN'S HOSPITAL, INC., 75 Francis Street, Boston MA 02115, US
 (72) FRENKEL, DAN, DR., Rehovot 76283, IL
 MARON, RUTH, DR., Rehovot 76100, IL
 BURT, DAVID, Dollard des Omeaux Québec H9A 3K1, CA
 WEINER, HOWARD, L., Brookline, MA 02445, US
 (74) GRÜNECKER, KINKELDEY, STOCKMAIR & SCHWANHÄUSSER, Leopoldstrasse 4, 80802 München, DE

(51) EP 1846028*

A61K 39/145 (2006.01)
C12Q 1/70 (2006.01)

(23) 15.12.2012.
 (30) US 05.01.2005. 641502 P
 (86) PCT/US2006000323 05.01.2006. EN
 (96) EP 06733624.8 05.01.2006. EN
 (87) WO2006074303 13.07.2006. 200628
 (97) EP 1846028 24.10.2007. 200743 EN
(54) DELIVERY VEHICLES, BIOACTIVE SUBSTANCES AND VIRAL VACCINES
 (71) PHILADELPHIA HEALTH AND EDUCATION CORPORATION, (d/b/a Drexel University College of Medicine (DUCOM)) 3325 Arch Street, Philadelphia, Pennsylvania 19104, US
 (72) KATSIKIS, PETER, D., Merion Station, Pennsylvania 19066, US
 PAPAZOGLU, ELIZABETH, S., Yardley, Pennsylvania 19067, US
 WHEATLEY, MARGARET, A., Media, Pennsylvania 19063, US
 BABU, NADARAJAN, SUNDAR, Philadelphia, PA 19104, US
 BOESTEANU, ALINA, Willow Grove, PA 19090, US
 (74) GRÜNECKER, KINKELDEY, STOCKMAIR & SCHWANHÄUSSER, Leopoldstrasse 4, 80802 München, DE

(51) EP 2452693

A61K 39/145 (2006.01)
A61P 31/16 (2006.01)

(23) 07.12.2012.
 (30) US 07.10.2005. 724827 P
 (96) EP 11164166.8 25.09.2006. EN
 (97) EP 2452693 16.05.2012. 201220 EN

(54) VACCINES AND METHODS TO TREAT CANINE INFLUENZA

(71) PAH USA 15 LLC, 235 East 42nd Street, New York, NY 10017-5755, US
(72) SHIELDS, SHELLY, LYNN, Kalamazoo, MI 49001-0199, US
DRAAYER, HANS, ANTHONY, Kalamazoo, MI 49001-0199, US
HUETHER, MICHAEL, JOHN, Kalamazoo, MI 49001-0199, US
(74) MANNION, SALLY KIM, Pfizer Animal Health Walton Oaks Dorking Road, Tadworth, Surrey KT20 7NS, GB

(51) EP 2231183*

A61K 39/395 (2006.01)
C07K 16/28 (2006.01)
(23) 06.12.2012.
(30) US 21.12.2007. 16281 P
(86) PCT/US2008087629 19.12.2008. EN
(96) EP 08866612.8 19.12.2008. EN
(87) WO2009086072 09.07.2009. 200928
(97) EP 2231183 29.09.2010. 201039 EN

(54) THERAPY OF RITUXIMAB-REFRACTORY RHEUMATOID ARTHRITIS PATIENTS

(71) GENENTECH, INC., 1 DNA Way, South San Francisco, CA 94080, US
(72) DUMMER, WOLFGANG, San Francisco California 94107, US
(74) WALTON, SEÁN MALCOLM, Mewburn Ellis LLP 33 Gutter Lane, London EC2V 8AS, GB

(51) EP 2341934*

A61K 39/395 (2006.01)
A61P 17/00 (2006.01)
A61P 19/02 (2006.01)
A61P 37/00 (2006.01)
C07K 16/24 (2006.01)
(23) 24.01.2013.
(30) US 30.09.2008. 101606 P
(86) PCT/US2009058891 29.09.2009. EN
(96) EP 09818386.6 29.09.2009. EN
(87) WO2010039742 08.04.2010. 201014
(97) EP 2341934 13.07.2011. 201128 EN

(54) METHODS TO REDUCE B-HELPER T CELLS TO TREAT AUTOIMMUNE DISEASES

(71) BAYLOR RESEARCH INSTITUTE, 3310 Live Oak Street, Suite 501, Dallas, TX 75204, US
(72) UENO, HIDEKI, Plano, TX 75093, US
BANCHEREAU, JACQUES, F., Dallas, TX 75230, US
PASCUAL, MARIA, VIRGINIA, Dallas, TX 75219, US
SCHMITT, NATHALIE, Dallas, TX 75231, US
(74) SONN & PARTNER PATENTANWÄLTE, Riemergasse 14, 1010 Wien, AT

(51) EP 2355850*

A61K 39/395 (2006.01)
A61P 35/00 (2006.01)
A61P 13/08 (2006.01)
C07K 16/28 (2006.01)
(23) 22.01.2013.
(30) US 10.11.2008. 268302
(86) PCT/US2009063921 10.11.2009. EN
(96) EP 09825606.8 10.11.2009. EN
(87) WO2010054397 14.05.2010. 201019
(97) EP 2355850 17.08.2011. 201133 EN

(54) N-CADHERIN: TARGET FOR CANCER DIAGNOSIS AND THERAPY

(71) THE REGENTS OF THE UNIVERSITY OF CALIFORNIA, 1111 Franklin Street, 12th Floor, Oakland, CA 94607-5200, US
(72) REITER, ROBERT, E., Los Angeles California 90024-6017, US
(74) UEXKÜLL & STOLBERG, Patentanwälte Beselerstrasse 4, 22607 Hamburg, DE

(51) EP 2385844*

A61K 47/48 (2006.01)
A61P 7/00 (2006.01)
(23) 01.12.2012.
(30) EP 06.05.2008. 08155718
(86) PCT/EP2009055503 06.05.2009. EN
(96) EP 09742106.9 06.05.2009. EN
(87) WO2009135888 12.11.2009. 200946
(97) EP 2385844 16.11.2011. 201146 EN

(54) COMPLEX COMPRISING BOTH HEPARIN BINDING PROTEINS AND HEPARIN-HYDROXYALKYL STARCH CONJUGATES

(71) OCTAPHARMA AG, Seidenstrasse 2, 8853 Lachen, CH
(72) HABERL, UDO, 52499 Baesweiler, DE
FRANK, HANS-GEORG, NL-6462 EL Kerkrade, NL
PÖTGENS, ANDY, NL-6369 GW Simpelveld, NL
EMGENBROICH, MARCO, 41466 Neuss, DE
RYBKA, ANDREAS, 45896 Gelsenkirchen, DE
SCHRÖDER, CAROLA, 82061 Neuried, DE
KANNICHT, CHRISTOPH, 10967 Berlin, DE
WALTER, OLAF, CH-8738 Uetliburg SG, CH
(74) VON KREISLER SELTING WERNER, Deichmannhaus am Dom Bahnhofsvorplatz 1, 50667 Köln, DE

(51) EP 1893249*

A61L 27/24 (2006.01)
(23) 03.01.2013.
(86) PCT/US2006022729 08.06.2006. EN
(96) EP 06772868.3 08.06.2006. EN
(87) WO2006135843 21.12.2006. 200651
(97) EP 1893249 05.03.2008. 200810 EN

(54) HUMAN PLACENTAL COLLAGEN COMPOSITIONS, PROCESSES FOR THEIR PREPARATION, METHODS OF THEIR USE AND KITS COMPRISING THE COMPOSITIONS

(71) CELGENE CORPORATION, 86 Morris Avenue, Summit, NJ 07901, US
 (72) ABRAMSON, SASCHA, Hillsborough, NJ 08844, US
 BHATIA, MOHIT, North Brunswick, NJ 08902, US
 LABAZZO, KRISTEN, Springfield, NJ 07081, US
 LIU, QING, Hillsborough, NJ 08844, US
 MATCHAM, WEI, WU, Cranbury, NJ 08512, US

(51) EP 1789115***A61M 5/14** (2006.01)

(23) 12.06.2013.
 (30) DK 13.08.2004. 200401224
 US 17.08.2004. 920050
 (86) PCT/DK2005000525 11.08.2005. EN
 (96) EP 05769727.8 11.08.2005. EN
 (87) WO2006015601 16.02.2006. 200607
 (97) EP 1789115 30.05.2007. 200722 EN

(54) RESERVOIR FOR FRONT END LOADED INFUSION DEVICE

(71) UNOMEDICAL A/S, Birkerød Kongevej 2, 3460 Birkerød, DK
 (72) MOGENSEN, LASSE WESSELTOFT, DK-2860 Søborg, DK
 (74) ZACCO DENMARK A/S, Hans Bekkevolds Allé 7, 2900 Hellerup, DK

(51) EP 1727577***A61M 5/158** (2006.01)

(23) 29.04.2013.
 (30) US 26.03.2004. 556863 P
 DK 26.03.2004. 200400493
 (86) PCT/DK2005000190 21.03.2005. EN
 (96) EP 05715111.0 21.03.2005. EN
 (87) WO2005092411 06.10.2005. 200540
 (97) EP 1727577 06.12.2006. 200649 EN

(54) INJECTOR DEVICE FOR INFUSION SET

(71) UNOMEDICAL A/S, Birkerød Kongevej 2, 3460 Birkerød, DK
 (72) KORNERUP, GRETE, DK-4390 Vipperød, DK
 MOGENSEN, LASSE, WESSELTOFT, DK-2860 Søborg, DK
 GÖRANSSON, MAGNUS, WALTER, S-21421 Malmö, SE
 (74) ZACCO DENMARK A/S, Hans Bekkevolds Allé 7, 2900 Hellerup, DK

(51) EP 2026861***A61M 5/158** (2006.01)**A61M 25/02** (2006.01)**A61F 13/02** (2006.01)

(23) 25.01.2013.
 (30) DK 09.06.2006. 200600779
 US 09.06.2006. 812469 P
 US 22.12.2006. 876689 P

(86) PCT/DK2007000278 08.06.2007. EN

(96) EP 07722655.3 08.06.2007. EN

(87) WO2007140785 13.12.2007. 200750

(97) EP 2026861 25.02.2009. 200909 EN

(54) MOUNTING PAD

(71) UNOMEDICAL A/S, Birkerød Kongevej 2, 3460 Birkerød, DK
 (72) GYRN, STEFFEN, DK-4100 Ringsted, DK
 (74) ZACCO DENMARK A/S, Hans Bekkevolds Allé 7, 2900 Hellerup, DK

(51) EP 2162169***A61M 5/20** (2006.01)

(23) 01.12.2012.
 (30) US 30.05.2007. 940834 P
 (86) PCT/US2008064447 22.05.2008. EN
 (96) EP 08756103.1 22.05.2008. EN
 (87) WO2008150715 11.12.2008. 200850
 (97) EP 2162169 17.03.2010. 201011 EN

(54) CARTRIDGE WITH MULTIPLE INJECTION NEEDLES FOR A MEDICATION INJECTION DEVICE

(71) ELI LILLY & COMPANY, Lilly Corporate Center, Indianapolis, Indiana 46285, US
 (72) MACK, ADAM, MEKEEL, Jamaica Plain Massachusetts 02130-2647, US
 RITSHER, KENNETH, ALAN, Chicago, Illinois 60626, US
 (74) PRICE, NIGEL JOHN KING, J A Kemp 14 South Square Gray's Inn, London WC1R 5JJ, GB

(51) EP 1877122***A61M 11/00** (2006.01)**A61M 16/00** (2006.01)**A61M 15/00** (2006.01)**A61M 15/08** (2006.01)

(23) 01.11.2012.
 (30) US 28.04.2005. 908133
 (86) PCT/US2006013087 07.04.2006. EN
 (96) EP 06758288.2 07.04.2006. EN
 (87) WO2006115732 02.11.2006. 200644
 (97) EP 1877122 16.01.2008. 200803 EN

(54) BREATH ACTUATED INHALER

(71) KOS LIFE SCIENCES, INC., 2200 North Commerce Parkway, Suite 300, Weston, FL 33326, US
 (72) GENOVA, PERRY, Chapel Hill, North Carolina 27511, US
 RUCKDESCHEL, THOMAS, Cary, NC 27511, US
 KHARE, MATTHEW, Willow Springs, North Carolina 27592, US
 DEATON, DANIEL, Apex, North Carolina 27502, US
 (74) MODIANO, MICAELA NADIA, Modiano Josif Pisanty & Staub Ltd Thierschstrasse 11, 80538 München, DE

(51) EP 1893261*

A61M 15/00 (2006.01)

(23) 01.12.2012.

(30) US 12.05.2005. 594852 P

(86) PCT/US2006018253 09.05.2006. EN

(96) EP 06770222.5 09.05.2006. EN

(87) WO2006124517 23.11.2006. 200647

(97) EP 1893261 05.03.2008. 200810 EN

(54) DOSE COUNTER FOR METERED DOSE INHALERS

(71) KOS LIFE SCIENCES, INC., 2200 North Commerce Parkway, Suite 300, Weston, FL 33326, US

(72) GENOVA, PERRY, Chapel Hill, NC 27511, US
DEATON, DAN, Apex, NC 27539, US

KHARE, MATT, Willow Springs, NC 27592, US

(74) MODIANO, MICAELA NADIA, Modiano Josif Pisanty & Staub Ltd Thierschstrasse 11, 80538 München, DE

(51) EP 2099514*

A61M 15/00 (2006.01)

(23) 15.11.2012.

(30) US 22.12.2006. 871677 P

(86) PCT/US2007026199 21.12.2007. EN

(96) EP 07867955.2 21.12.2007. EN

(87) WO2008079350 03.07.2008. 200827

(97) EP 2099514 16.09.2009. 200938 EN

(54) DOSE COUNTER MECHANISM

(71) MERCK SHARP & DOHME CORP., 126 East Lincoln Avenue, Rahway, NJ 07065-0907, US

(72) BROWN, SCOTT, Princeton, New Jersey 08540, US
ZUYEV, ALEKSANDR, Denville, NJ 07834, US

MIGGELS, STEPHEN, Wyckoff, New Jersey 07481, US

MACK, HENRY J., JR., Phillipsburg, New Jersey 08865, US
GOTLIBOYM, MIKHAIL, Scotch Plains, New Jersey 07076, US

JANG, IN-YOUNG, Ridgefield, New Jersey 07657, US

(74) ROLLINS, ANTHONY JOHN, Merck Sharp & Dohme Limited European Patent Department Hertford Road, Hoddesdon Hertfordshire EN11 9BU, GB

(51) EP 2164573*

A61P 43/00 (2006.01)

A61K 45/06 (2006.01)

A61K 31/4745 (2006.01)

(23) 01.12.2012.

(30) EP 31.05.2007. 07290679

(86) PCT/EP2008056620 29.05.2008. EN

(96) EP 08760211.6 29.05.2008. EN

(87) WO2008145697 04.12.2008. 200849

(97) EP 2164573 24.03.2010. 201012 EN

(54) CANCER TREATMENT COMBINATION THERAPY COMPRISING VINFLUNINE AND TRASTUZUMAB

(71) PIERRE FABRE MEDICAMENT, 45, Place Abel Gance, 92100 Boulogne-Billancourt, FR

F. HOFFMANN-LA ROCHE LTD., Grenzacherstrasse 124, 4070 Basel, CH

(72) VANHAUWERE, BART, Niamey, NE

PINEL, MARIE-CLAIRE, F-92310 Sevres, FR

DELGADO, FRANÇOIS-MICHEL, F-91190 Gif S/Yvette, FR

(74) REGIMBEAU, 20, rue de Chazelles, 75847 Paris Cedex 17, FR

(51) EP 1883456*

A62B 18/10 (2006.01)

(23) 01.12.2012.

(30) US 21.05.2005. 683477 P

US 19.10.2005. 728193 P

US 18.05.2006. 437113

(86) PCT/US2006019659 19.05.2006. EN

(96) EP 06770787.7 19.05.2006. EN

(87) WO2006127557 30.11.2006. 200648

(97) EP 1883456 06.02.2008. 200806 EN

(54) EXHALATION VALVE FOR USE IN AN UNDERWATER BREATHING DEVICE

(71) JOHNSON, MARK, 1899 Siesta Drive, Sandy, UT 84092, US

(72) JOHNSON, MARK, Sandy, UT 84092, US

(74) BROWNE, ROBIN FORSYTHE, Hepworth Browne Pearl Chambers 22 East Parade, Leeds LS1 5BY, GB

(51) EP 1827641*

A63H 33/06 (2006.01)

A63H 33/00 (2006.01)

(23) 08.01.2013.

(30) US 15.10.2004. 619260 P

US 13.10.2005. 251424

(86) PCT/US2005036965 14.10.2005. EN

(96) EP 05808490.6 14.10.2005. EN

(87) WO2006044618 27.04.2006. 200617

(97) EP 1827641 05.09.2007. 200736 EN

(54) STRUCTURE BUILDING TOY

(71) CRANIUM, INC., 2025 First Avenue Suite 600, Seattle WA 98121, US

(72) EVANS, ROSS, North San Juan, CA 95960, US
TOBIN, ADAM, Oakland, CA 94610, US

DEVITO, ADAM, Emeryville, California 94608, US

QUILLON, TSANG, Sausalito, CA 94965, US

SHROCK, JOEL, Berkley, CA 94707, US

(74) SKONE JAMES, ROBERT EDMUND, Gill Jennings & Every LLP The Broadgate Tower 20 Primrose Street, London EC2A 2ES, GB

(51) EP 1708803*

B01F 17/00 (2006.01)

C07C 239/20 (2006.01)

C07F 9/40 (2006.01)

(23) 10.02.2012.

(30) FR 24.12.2003. 0315385

(86) PCT/FR2004003330 22.12.2004. FR

A

(96) EP 04816460.2 22.12.2004. FR
(87) WO2005063371 14.07.2005. 200528
(97) EP 1708803 11.10.2006. 200641 FR
(54) USE OF STRUCTURED WATER-SOLUBLE POLYMERS OBTAINED BY CONTROLLED RADICAL POLYMERIZATION AS A DISPERSANT AND AGENT FOR ASSISTING IN THE GRINDING OF MINERAL MATERIALS
(71) COATEX S.A.S., 35, rue Ampère, Z.I. Lyon Nord, 69730 Genay, FR
(72) SUAU, JEAN-MARC, F-69480 Lucenay, FR
JACQUEMET, CHRISTIAN, F-69005 Lyon, FR
KENSICHER, YVES, F-69620 Theize, FR
(74) RICHEBOURG, MICHEL FRANÇOIS, Cabinet Michel Richebourg "Le Clos du Golf" 69, rue Saint-Simon, 42000 Saint Etienne, FR

(51) EP 1909953*
B01J 2/14 (2006.01)
(23) 04.12.2012.
(30) IT 30.06.2005. BO20050436
(86) PCT/IB2006001789 29.06.2006. EN
(96) EP 06795059.2 29.06.2006. EN
(87) WO2007004015 11.01.2007. 200702
(97) EP 1909953 16.04.2008. 200816 EN
(54) DOOR FOR CLOSING THE COATING PAN OF A MACHINE FOR COATING CORES
(71) G.S. DIVISIONE VERNICIATURA S.R.L., Via Friuli 38/40, 40024 Castel San Pietro Terme, IT
(72) SCIPIONI, ANGELO, 40026 IMOLA, IT
(74) LANZONI, LUCIANO, Bugnion S.p.A. Via di Corticella, 87, 40128 Bologna, IT

(51) EP 1755775*
B01J 8/00 (2006.01)
B01J 19/24 (2006.01)
(23) 22.11.2012.
(30) US 15.06.2004. 868125
(86) PCT/US2005020922 14.06.2005. EN
(96) EP 05762146.8 14.06.2005. EN
(87) WO2006002041 05.01.2006. 200601
(97) EP 1755775 28.02.2007. 200709 EN
(54) IN-SITU CATALYST REPLACEMENT
(71) CORMETECH, INC., Treyburn Corporate Park 5000 International Drive, Durham, North Carolina 27712, US
(72) SCHIRMER, MARK, L., Chapel Hill, North Carolina 27516, US
ANDIES, JAMES, R., McDonald, Tennessee 37353, US
BENOIT, ERNEST, A., Ooltewah, Tennessee 37363, US
FREEMAN, JEREMY, T., Durham, North Carolina 27703, US
HASTINGS, THOMAS, W., Raleigh, North Carolina 27613, US
(74) BOFF, JAMES CHARLES, Phillips & Leigh 5 Pemberton Row, London EC4A 3BA, GB

(51) EP 1945353*
B01J 27/198 (2006.01)
B01J 35/02 (2006.01)
C07C 51/215 (2006.01)
C07C 57/145 (2006.01)
B01J 37/00 (2006.01)
(23) 06.11.2012.
(30) DE 31.10.2005. 102005052018
DE 29.11.2005. 102005056866
(86) PCT/EP2006010487 31.10.2006. DE
(96) EP 06806647.1 31.10.2006. DE
(87) WO2007051602 10.05.2007. 200719
(97) EP 1945353 23.07.2008. 200830 DE
(54) SHAPED CATALYST BODY FOR PARTIAL OXIDATION REACTIONS
(71) SÜD-CHEMIE IP GMBH & CO. KG, Lenbachplatz 6, 80333 München, DE
(72) ESTENFELDER, MARVIN, 76199 Karlsruhe, DE
BRANDSTÄDTER, WILLI, 83607 Holzkirchen, DE
STREIFINGER, LEOPOLD, 83052 Bruckmühl, DE
(74) STOLMÁR, MATTHIAS, Stolzmar Scheele & Partner Patentanwälte Blumenstrasse 17, 80331 München, DE

(51) EP 2310149*
B08B 9/055 (2006.01)
(23) 03.01.2013.
(30) US 03.07.2008. 167664
(86) PCT/US2009049228 30.06.2009. EN
(96) EP 09774322.3 30.06.2009. EN
(87) WO2010002871 07.01.2010. 201001
(97) EP 2310149 20.04.2011. 201116 EN
(54) SPEED REGULATED PIPELINE PIG
(71) TDW DELAWARE, INC., 1100 Market Street Suite 780, Wilmington, Delaware 19801, US
(72) PRUETT, RICK, D., OologahOK 74053, US
STRONG, ROBERT, F., CollinsvilleOK 74021, US
FREEMAN, ERIC, N., KieferOK 74041, US
COOPER, CHARLES CULVER, GIDDEN, ArvadaCO 80004, US
NELSON, SCOTT, DOUGLAS, DenverCO 80212, US
HENAULT, MARK, RUSSELL, WestminsterCO 80234, US
(74) BUCKS, TERESA ANNE, Boulton Wade Tennant Verulam Gardens 70 Gray's Inn Road, London WC1X 8BT, GB

(51) EP 1720687*
B26F 1/44 (2006.01)
(23) 29.11.2011.
(30) US 21.01.2004. 760484
(86) PCT/SE2005000046 18.01.2005. EN
(96) EP 05704720.1 18.01.2005. EN
(87) WO2005070630 04.08.2005. 200531
(97) EP 1720687 15.11.2006. 200646 EN
(54) NICKED CUTTING RULE

(71) SANDVIK INTELLECTUAL PROPERTY AB,
811 81 Sandviken, SE
(72) ZIMMER, GREGORY, R., Hawthorne,
NJ 07507-0016, US
(74) TAQUIST, HENRIK LENNART EMANUEL,
Sandvik Intellectual Property AB, 811 81 Sandviken, SE

(71) PILKINGTON NORTH AMERICA, INC.,
(a Delaware Corporation) 811 Madison Avenue, Toledo,
OH 43697, US
(72) TEDER, REIN S., Bloomington, MN 55438, US
(74) BERGMANN, JÜRGEN, Pfenning, Meinig &
Partner GbR Patent- und Rechtsanwälte Joachimstaler
Strasse 10-12, 10719 Berlin, DE

(51) EP 1885554*

B32B 13/00 (2006.01)
B32B 37/00 (2006.01)
(23) 01.12.2012.
(30) US 09.05.2005. 126914
(86) PCT/US2006017862 09.05.2006. EN
(96) EP 06759377.2 09.05.2006. EN
(87) WO2006122095 16.11.2006. 200646
(97) EP 1885554 13.02.2008. 200807 EN

(54) HIGH AMYLOSE STARCH WALLBOARD AND METHOD OF MAKING SAME

(71) NATIONAL GYPSUM PROPERTIES LLC, 2001
Rexford Road, Charlotte, North Carolina 28211, US
(72) HILKEN, MATTHEW, M., Charlotte, NC 28211, US
PETERSON, DAVID, G., JR., Charlotte, NC 28270, US
(74) JOHNSON, YVONNE CATHERINE, Barker
Brettell LLP 100 Hagley Road,
Edgbaston Birmingham B16 8QQ, GB

(51) EP 1786624*

B32B 27/32 (2006.01)
(23) 03.01.2013.
(30) EP 10.09.2004. 04425677
(86) PCT/EP2005006048 06.06.2005. EN
(96) EP 05756200.1 06.06.2005. EN
(87) WO2006027033 16.03.2006. 200611
(97) EP 1786624 23.05.2007. 200721 EN

(54) MULTILAYER METALLIZED FILM AND PRODUCTION METHOD

(71) SYROM 90 S.P.A., Via Mercatale 120, 50059
Vinci, Firenze, IT
(72) NASSI, ALDO, I-50059 Sovigliana,
Vinci, Firenze, IT
LEPORI, ALESSANDRO, I-50053 Pontorme,
Empoli, Firenze, IT
(74) MANNUCCI, MICHELE, Ufficio Tecnico Ing.A.
Mannucci S.r.l. Via della Scala 4, 50123 Firenze, IT

(51) EP 2091792*

B60S 1/08 (2006.01)
G01N 21/55 (2006.01)
(23) 15.02.2013.
(30) US 16.11.2006. 859555 P
(86) PCT/US2007022957 31.10.2007. EN
(96) EP 07839867.4 31.10.2007. EN
(87) WO2008063363 29.05.2008. 200822
(97) EP 2091792 26.08.2009. 200935 EN

(54) MULTI-MODE RAIN SENSOR**(51) EP 2364260***

B60S 1/08 (2006.01)
(23) 04.12.2012.
(30) US 02.12.2008. 200649 P
(86) PCT/US2009006181 19.11.2009. EN
(96) EP 09765177.2 19.11.2009. EN
(87) WO2010065062 10.06.2010. 201023
(97) EP 2364260 14.09.2011. 201137 EN

(54) WINDSHIELD WIPER CONTROL SYSTEM

(71) PILKINGTON GROUP LIMITED, Prescott Road,
St. Helens Merseyside WA10 3TT, GB
(72) TEDER, REIN, S., Bloomington MN 55438, US
(74) PFENNING, MEINIG & PARTNER GBR, Patent-
und Rechtsanwälte Joachimstaler Strasse 12, 10719
Berlin, DE

(51) EP 1747148*

B65D 3/06 (2006.01)
B65D 3/28 (2006.01)
(23) 01.12.2012.
(30) DE 18.05.2004. 202004007969 U
(86) PCT/EP2005005406 18.05.2005. DE
(96) EP 05742259.4 18.05.2005. DE
(87) WO2005113347 01.12.2005. 200548
(97) EP 1747148 31.01.2007. 200705 DE

(54) CONTAINER

(71) SEDA S.P.A., Corso Salvatore d'Amato 84,
80022 Arzano Napoli, IT
(72) D'AMATO, GIANFRANCO, I-80022 Arzano
Napoli, IT
(74) GRÜNECKER, KINKELDEY, STOCKMAIR &
SCHWANHÄUSSER, Leopoldstrasse 4, 80802
München, DE

(51) EP 2268556*

B65D 41/34 (2006.01)
B65D 39/08 (2006.01)
(23) 04.03.2013.
(30) DE 18.03.2008. 202008003820 U
(86) PCT/DE2008001998 29.11.2008. DE
(96) EP 08873450.4 29.11.2008. DE
(87) WO2009115066 24.09.2009. 200939
(97) EP 2268556 05.01.2011. 201101 DE

(54) SCREW TOP FOR BOTTLES

(71) AIYSH, JEHAD, Yorckstrasse 10, 58097 Hagen, DE
DABBUR, ISMAIL OMAR, Manzel Elnor Street, 16955
Jaffa of Nazareth, IL

A

(72) AIYSH, JEHAD, 58097 Hagen, DE
DABBUR, ISMAIL OMAR, 16955 Jaffa of Nazareth, IL
(74) DÖRNER, KÖTTER & KOLLEGEN,
Körnerstrasse 27, 58095 Hagen, DE

(51) EP 1979242*

B65D 50/10 (2006.01)

(23) 20.11.2012.

(30) SE 20.01.2006. 0600126

SE 29.06.2006. 0601425

(86) PCT/SE2007000043 18.01.2007. EN

(96) EP 07701126.0 18.01.2007. EN

(87) WO2007084055 26.07.2007. 200730

(97) EP 1979242 15.10.2008. 200842 EN

**(54) A CHILD RESISTANT LOCKING
ARRANGEMENT FOR A CONTAINER**

(71) ASTRAZENECA AB, 151 85 Södertälje, SE

(72) ARVIDSSON, LARS, S-221 87 Lund, SE

AXELSON-LARSSON, LENA, S-151 85 Södertälje, SE

BENKTZON, MARIA, S-167 14 Bromma, SE

NILSSON, THOMAS, S-167 14 Bromma, SE

VEJBRINK, ULRIKA, S-167 14 Bromma, SE

(51) EP 2352687*

B65D 83/04 (2006.01)

A61J 1/03 (2006.01)

(23) 23.11.2012.

(30) EP 17.11.2008. 08020008

(86) PCT/IB2009007006 01.10.2009. EN

(96) EP 09786282.5 01.10.2009. EN

(87) WO2010055377 20.05.2010. 201020

(97) EP 2352687 10.08.2011. 201132 EN

(54) MEDICATION DISPENSER

(71) MERCK SERONO S.A., Centre Industriel,
1267 Coinsins, CH

(72) BALLARD, BRIAN LEE, Colwall WR13 6QB, GB

SPRADA, PETER, JOHN, London NW5 2EE, GB

(74) MICHELI & CIE SA, Rue de Genève 122 Case

Postale 61, 1226 Genève-Thônex, CH

(51) EP 1992585*

B66D 5/26 (2006.01)

B66D 3/00 (2006.01)

B66C 13/20 (2006.01)

B66C 19/00 (2006.01)

(23) 17.01.2013.

(30) ES 06.03.2006. 200600667

(86) PCT/ES2006000423 20.07.2006. ES

(96) EP 06807871.6 20.07.2006. ES

(87) WO2007101893 13.09.2007. 200737

(97) EP 1992585 19.11.2008. 200847 EN

**(54) AUTOMATIC SYSTEM FOR GUIDING,
RETAINING AND ADJUSTING CABLES**

(71) MAERSK ESPANA S.A., Muelle Juan Carlos I,
s/n., 11201 Algeciras Cadiz, ES

(72) TAVÍO DÍAZ, MIGUEL ÁNGEL, E-11360 San Roque, ES
VÍLCHEZ VÍLCHEZ, MANOLI, E-11203 Algeciras, ES
ILLANA MARTOS, ANTONIO, E-11202 Algeciras, ES
(74) CARPINTERO LOPEZ, FRANCISCO, Herrero &
Asociados, S.L. Alcalá 35, 28014 Madrid, ES

(51) EP 1934134*

B81C 5/00 (2006.01)

(23) 21.11.2012.

(30) EP 09.09.2005. 05108276

EP 09.09.2005. 05108280

EP 21.04.2006. 06112903

(86) PCT/IB2006052947 24.08.2006. EN

(96) EP 06795771.2 24.08.2006. EN

(87) WO2007029134 15.03.2007. 200711

(97) EP 1934134 25.06.2008. 200826 EN

**(54) A METHOD OF MANUFACTURING A
MEMS CAPACITOR MICROPHONE, SUCH A
MEMS CAPACITOR MICROPHONE, A STACK
OF FOILS COMPRISING SUCH A MEMS CAPACITOR
MICROPHONE, AN ELECTRONIC DEVICE
COMPRISING SUCH A MEMS CAPACITOR
MICROPHONE AND USE OF THE ELECTRONIC
DEVICE**

(71) KNOWLES ELECTRONICS ASIA PTE. LTD.,

50 Havelock Rd. No 02-767, Singapore, 160050, SG

(72) LANGEREIS, GEERT, 52066 Aachen, DE

WEEKAMP, JOHANNES WILHELMUS, 52066 Aachen, DE

GIESBERS, JACOBUS BERNARDUS, 52066 Aachen, DE

(74) RÖGGLA, HARALD, Schwarz & Partner

Patentanwälte Wipplingerstraße 30, 1010 Wien, AT

(51) EP 1883607*

C02F 1/00 (2006.01)

B01D 37/04 (2006.01)

(23) 01.12.2012.

(30) IT 25.05.2005. PD20050153

EP 23.12.2005. 05028302

(86) PCT/IT2006000393 25.05.2006. EN

(96) EP 06756299.1 25.05.2006. EN

(87) WO2006126237 30.11.2006. 200648

(97) EP 1883607 06.02.2008. 200806 EN

**(54) FILTERING DEVICE FOR FILTERING
WATER AND LIQUIDS IN GENERAL**

(71) LAICA S.P.A., Viale del Lavoro, 10,

36020 Barbarano Vicentino (VI), IT

(72) MORETTO, MAURIZIO, I-36100 Vicenza, IT

(74) CANTALUPPI, STEFANO, Cantaluppi & Partners

S.r.l. Piazzetta Cappellato Pedrocchi, 18, 35122 Padova, IT

(51) EP 1771384*

C02F 1/28 (2006.01)

(23) 17.01.2013.

(30) US 16.07.2004. 588626 P

(86) PCT/US2005025160 15.07.2005. EN

(96) EP 05857530.9 15.07.2005. EN
(87) WO2006096199 14.09.2006. 200637
(97) EP 1771384 11.04.2007. 200715 EN
**(54) WATER TREATMENT BY DENDRIMER-
ENHANCED FILTRATION**
(71) CALIFORNIA INSTITUTE OF TECHNOLOGY, 1200
East California Blvd. MS 201-85, Pasadena CA 91125, US
(72) DIALLO, MAMADOU, Pasadena,
California 91101, US
(74) FALK, URS, Patentanwaltsbüro Dr. Urs Falk
Eichholzweg 9A, 6312 Steinhausen, CH

(51) EP 2297050*

C02F 9/08 (2006.01)
C02F 1/42 (2006.01)
C02F 103/04 (2006.01)
B01J 47/04 (2006.01)
C02F 9/04 (2006.01)
C02F 103/12 (2006.01)
C02F 103/34 (2006.01)
C02F 1/28 (2006.01)
C02F 1/04 (2006.01)
C02F 1/52 (2006.01)
C02F 9/00 (2006.01)

(23) 01.12.2012.
(30) IT 15.05.2008. PD20080143
(86) PCT/EP2009055871 14.05.2009. EN
(96) EP 09745808.7 14.05.2009. EN
(87) WO2009138476 19.11.2009. 200947
(97) EP 2297050 23.03.2011. 201112 EN

**(54) APPARATUS FOR TREATING
WASTEWATER, PARTICULARLY
WASTEWATER ORIGINATING FROM A
PROCESS FOR THE PRODUCTION OF
PHOTOVOLTAIC CELLS**

(71) HELIOS TECHNOLOGY S.P.A., Via Postumia
9/B, 35010 Carmignano Di Brenta, IT
;S.A.I.T.A. S.R.L., Via Pierobon 2, 35010 Limena, IT
(72) MARTINI, FERDINANDO, I-36030 Caldogno, IT
CASTELLI, GIANLUCA, I-35011 Campodarsego, IT
TRAVERSO, FRANCO, I-35010 Carmignano Di Brenta, IT
RAGNI, ANDREA, I-36100 Vicenza, IT
(74) MODIANO, MICAELA NADIA, Modiano &
Partners (IT) Via Meravigli, 16, 20123 Milano, IT

(51) EP 1920023*

C03C 1/00 (2006.01)
C03C 17/00 (2006.01)
C09D 183/02 (2006.01)
C01B 33/12 (2006.01)

(23) 14.02.2013.
(30) AU 31.05.2005. 2005902785
(86) PCT/AU2006000733 31.05.2006. EN
(96) EP 06741150.4 31.05.2006. EN
(87) WO2006128232 07.12.2006. 200649
(97) EP 1920023 14.05.2008. 200820 EN

**(54) CONTROL OF MORPHOLOGY OF SILICA
FILMS**

(71) BRISMAT INC., 410 Pope Street, Menlo Park CA
94025, US
(72) MEREDITH, PAUL, St Lucia, Queensland 4072, AU
HARVEY, MICHAEL, Redwood City, CA 94063, US
(74) SCHWARZ, ALBIN, Schwarz & Partner
Patentanwälte Wipplingerstraße 30, 1010 Wien, AT

(51) EP 2164814*

C04B 14/04 (2006.01)
C04B 28/02 (2006.01)
C09K 8/467 (2006.01)

(23) 01.01.2013.
(30) GB 01.06.2007. 0710520
(86) PCT/GB2008001860 02.06.2008. EN
(96) EP 08762218.9 02.06.2008. EN
(87) WO2008146015 04.12.2008. 200849
(97) EP 2164814 24.03.2010. 201012 EN

**(54) METHOD OF CEMENTING ALUMINIUM
OBJECTS**

(71) STATOIL ASA, Forusbeen 50, 4035 Stavanger, NO
(72) SAASEN, ARILD, N-6240 Ørskog, NO
EIDE, HALLVAR, N-6240 Ørskog, NO
GODØY, RUNE, N-4035 Stavanger, NO
(74) COCKBAIN, JULIAN, Dehns St Bride's House 10
Salisbury Square, LondonEC4Y 8JD, GB

(51) EP 2069284*

C07C 211/00 (2006.01)
C07D 413/04 (2006.01)
C07D 413/14 (2006.01)

(23) 18.12.2012.
(30) US 14.08.2006. 837567 P
US 10.07.2007. 959252 P
(86) PCT/US2007017796 10.08.2007. EN
(96) EP 07811251.3 10.08.2007. EN
(87) WO2008021235 21.02.2008. 200808
(97) EP 2069284 17.06.2009. 200925 EN

**(54) PROCESS AND INTERMEDIATES FOR THE
SYNTHESIS OF 2-(QUINOLIN-5-YL)-4,5
DISUBSTITUTED-AZOLE DERIVATIVES**

(71) MERCK SHARP & DOHME CORP., 126 East
Lincoln Avenue, Rahway, NJ 07065-0907, US
(72) CUTARELLI, TIMOTHY, D., Clinton, NJ 08809, US
FU, XIAOYONG, Edison, NJ 08820, US
MCALLISTER, TIMOTHY, L., Westfield, NJ 07090, US
REEDER, MICHAEL, R., Skillman, NJ 08558, US
YIN, JIANGUO, Plainsboro, NJ 08536, US
YONG, KELVIN, H., Lyndhurst, NJ 07071, US
ZHANG, SHUYI, Parsippany, NJ 07054, US
(74) HORGAN, JAMES MICHAEL FREDERIC,
Merck & Co., Inc. European Patent Department Hertford
Road, HoddesdonEN11 9BU, GB

(51) **EP 2307351***
C07C 215/10 (2006.01)
C07C 235/56 (2006.01)
A61K 31/195 (2006.01)
A61K 31/205 (2006.01)
A61P 19/00 (2006.01)
 (23) 08.01.2013.
 (30) GB 10.06.2008. 0810615
 (86) PCT/EP2009057007 08.06.2009. EN
 (96) EP 09761681.7 08.06.2009. EN
 (87) WO2009150118 17.12.2009. 200951
 (97) EP 2307351 13.04.2011. 201115 EN
(54) NOVEL SALTS OF (4-{{(5-{{(3-CHLOROPHENYL)METHYL}OXY}-2-METHYLPHENYL)CARBONYL}AMINO}-3-METHYLPHENYL)ACETIC ACID
 (71) GLAXO GROUP LIMITED, Glaxo Wellcome House Berkeley Avenue, Greenford, Middlesex UB6 0NN, GB
 (72) KEEL, TREVOR RAYMOND, StevenageHertfordshire SG1 2NY, GB
 VALLANCE, SARAH, StevenageHertfordshire SG1 2NY, GB
 (74) COOKE, TRACEY, GlaxoSmithKline Corporate Intellectual Property CN925.1 980 Great West Road, BrentfordMiddlesex TW8 9GS, GB

(51) **EP 1904436***
C07C 235/50 (2006.01)
C07C 235/10 (2006.01)
C07C 233/36 (2006.01)
A61P 35/00 (2006.01)
A61K 31/166 (2006.01)
A61K 31/16 (2006.01)
 (23) 01.02.2013.
 (30) EP 08.07.2005. 05106266
 (86) PCT/EP2006063888 05.07.2006. EN
 (96) EP 06777580.9 05.07.2006. EN
 (87) WO2007006700 18.01.2007. 200703
 (97) EP 1904436 02.04.2008. 200814 EN
(54) MODIFIED POLY(PROPYLENE-IMINE) DENDRIMERS AND THEIR USE AS TRANSFECTION AGENTS FOR ANIONIC BIOACTIVE FACTORS
 (71) JANSSEN PHARMACEUTICA NV, Turnhoutseweg 30, 2340 Beerse, BE
 (72) TACK, FREDERIK, B-2200 Herentals, BE
 JANSSEN, HENRICUS MARIE, NL-5612 AZ Eindhoven, NL
 MEIJER, EGBERT WILLEM, NL-5612 AZ Eindhoven, NL
 JANICOT, MICHEL M.F., B-2340 Beerse, BE
 BREWSTER, MARCUS ELI, B-2340 Beerse, BE
 (74) QUAGHEBEUR, LUC, Janssen Pharmaceutica N.V. Patent Department, Turnhoutseweg 30, 2340 Beerse, BE

(51) **EP 2303832***
C07C 235/56 (2006.01)
A61K 31/16 (2006.01)
 (23) 20.11.2012.
 (30) GB 10.06.2008. 0810617
 (86) PCT/EP2009057008 08.06.2009. EN
 (96) EP 09761682.5 08.06.2009. EN
 (87) WO2009150119 17.12.2009. 200951
 (97) EP 2303832 06.04.2011. 201114 EN
(54) NOVEL POLYMORPHIC FORMS OF (4-{{(5-{{(3-CHLOROPHENYL)METHYL}OXY}-2-METHYLPHENYL)CARBONYL}AMINO}-3-METHYLPHENYL)ACETIC ACID
 (71) GLAXO GROUP LIMITED, Glaxo Wellcome House Berkeley Avenue, Greenford, Middlesex UB6 0NN, GB
 (72) VALLANCE, SARAH, Stevenage Hertfordshire SG1 2NY, GB
 (74) COOKE, TRACEY, GlaxoSmithKline Corporate Intellectual Property CN925.1 980 Great West Road, BrentfordMiddlesex TW8 9GS, GB

(51) **EP 2094646***
C07C 237/08 (2006.01)
C07C 237/10 (2006.01)
C07D 209/34 (2006.01)
C07D 265/36 (2006.01)
C07D 215/227 (2006.01)
A61K 31/4704 (2006.01)
A61K 31/536 (2006.01)
A61P 11/00 (2006.01)
A61P 29/00 (2006.01)
C07C 233/01 (2006.01)
 (23) 15.12.2012.
 (30) US 20.12.2006. 870956 P
 (86) PCT/GB2007004859 19.12.2007. EN
 (96) EP 07848596.8 19.12.2007. EN
 (87) WO2008075025 26.06.2008. 200826
 (97) EP 2094646 02.09.2009. 200936 EN
(54) AMINE DERIVATIVES AND THEIR USE IN BETA-2-ADRENORECEPTOR MEDIATED DISEASES
 (71) ASTRAZENECA AB, 151 85 Södertälje, SE
 (72) ALCARAZ, LILIAN, LoughboroughLeicestershire LE11 5RH, GB
 BONNERT, ROGER VICTOR, LoughboroughLeicestershire LE11 5RH, GB
 CONNOLLY, STEPHEN, LoughboroughLeicestershire LE11 5RH, GB
 COOK, ANTHONY, RONALD, LoughboroughLeicestershire LE11 5RH, GB
 FISHER, ADRIAN, Leicestershire LE11 5RH, GB
 HUMPHRIES, ALEXANDER, LoughboroughLeicestershire LE11 5RH, GB
 RAUBO, PIOTR, LoughboroughLeicestershire LE11 5RH, GB

(51) EP 1775283*

C07C 237/40 (2006.01)
A61K 31/167 (2006.01)
A61K 31/44 (2006.01)
A61K 31/538 (2006.01)
A61K 31/5383 (2006.01)
A61P 1/00 (2006.01)
A61P 1/04 (2006.01)
A61P 9/10 (2006.01)
A61P 11/10 (2006.01)
A61P 11/06 (2006.01)
A61P 13/00 (2006.01)
A61P 13/02 (2006.01)
A61P 17/00 (2006.01)
A61P 25/00 (2006.01)
A61P 25/04 (2006.01)
A61P 25/06 (2006.01)
A61P 27/16 (2006.01)
A61P 29/02 (2006.01)
A61P 37/08 (2006.01)

(23) 11.12.2012.

(30) JP 14.07.2004. 2004207448
US 22.07.2004. 590141 P

(86) PCT/JP2005013445 14.07.2005. JA

(96) EP 05766175.3 14.07.2005. JA

(87) WO2006006740 19.01.2006. 200603

(97) EP 1775283 18.04.2007. 200716 EN

(54) 3-AMINOBENAMIDE COMPOUND AND VANILLOID RECEPTOR 1 (VRI) ACTIVITY INHIBITOR

(71) JAPAN TOBACCO, INC., 2-1, Toranomom 2-chome, Minato-ku, Tokyo 105-8422, JP

(72) YATA, SHINJI, CENTRAL PHARMACEUTICAL RESEARCH, Takatsuki-shi, Osaka 569-1125, JP

KOGA, YOSHIHISA, CENTRAL PHARMACEUTICAL

RESEARCH, Takatsuki-shi, Osaka 569-1125, JP

WATANABE, TAKASHI, CENTRAL PHARMACEUTICAL RESEARCH, Takatsuki-shi, Osaka 569-1125, JP

MATSUO, TAKUYA, CENTRAL PHARMACEUTICAL

RESEARCH, Takatsuki-shi, Osaka 569-1125, JP

SAKATA, MASAHIRO, CENTRAL PHARMACEUTICAL

RESEARCH, Takatsuki-shi, Osaka 569-1125, JP

KONDO, WATARU, PHARMACEUTICAL DIVISION

OF JAPAN TOBACCO INC., Tokyo 105-8422, JP

(74) VOSSIUS & PARTNER, Siebertstrasse 4,

81675 München, DE

(51) EP 1893561*

C07C 251/48 (2006.01)

C07C 251/80 (2006.01)

C07D 209/08 (2006.01)

A61P 35/00 (2006.01)

A61K 31/165 (2006.01)

A61K 31/195 (2006.01)

A61K 31/405 (2006.01)

(23) 01.12.2012.

(30) EP 10.06.2005. 05012561

(86) PCT/EP2006062790 31.05.2006. EN

(96) EP 06777257.4 31.05.2006. EN

(87) WO2006131482 14.12.2006. 200650

(97) EP 1893561 05.03.2008. 200810 EN

(54) CINNAMIC, PHENYLPROPIOLIC AND PHENYLPROPANOIC ACID DERIVATIVES USEFUL AS ANTI-TUMOUR AGENTS

(71) SIGMA-TAU INDUSTRIE FARMACEUTICHE RIUNITE S.P.A., Viale Shakespeare 47, 00144 Roma, IT

(72) PISANO, CLAUDIO, I-04011 Aprilia (It), IT

BATTISTUZZI, GIANFRANCO, I-00174 Rome, IT

DI MARZO, MARIA, I-81028 Santa Maria A Vico - Caserta, IT

GIANNINI, GIUSEPPE, I-00040 Pomezia (rm), IT

MARZI, MAURO, I-00144 Rome, IT

VESCI, LOREDANA, I-00128 Rome, IT

ZUNINO, FRANCO, I-20127 Milan, IT

PEZZI, RICCARDO, I-00067 Morlupo (rome), IT

(74) HOFFMANN EITL, Patent- und Rechtsanwälte Arabellastrasse 4, 81925 München, DE

(51) EP 1874725*

C07C 261/00 (2006.01)

(23) 18.12.2012.

(30) US 21.04.2005. 674001 P

US 05.08.2005. 705837 P

(86) PCT/US2006015022 21.04.2006. EN

(96) EP 06750913.3 21.04.2006. EN

(87) WO2006116038 02.11.2006. 200644

(97) EP 1874725 09.01.2008. 200802 EN

(54) PROCESS FOR THE SEPARATION OF PROBUCOL DERIVATIVES

(71) ATHEROGENICS, INC., 8995 Westside Parkway, Alpharetta, GA 30004, US

(72) WEINGARTEN, M., DAVID, Cummings, Georgia 30041, US

CHAPPELOW, CHRIS, Midland, Michigan 48642, US

(74) HALLYBONE, HUW GEORGE, Carpmals & Ransford One Southampton Row, London WC1B 5HA, GB

(51) EP 1845082

C07C 309/05 (2006.01)

C07C 309/14 (2006.01)

C07C 309/17 (2006.01)

C07C 309/29 (2006.01)

C07C 309/46 (2006.01)

A61K 31/185 (2006.01)

A61P 19/10 (2006.01)

(23) 01.11.2012.

(30) FR 12.04.2006. 0603224

(96) EP 07290439.4 11.04.2007. FR

(97) EP 1845082 17.10.2007. 200742 FR

(54) NEW STRONTIUM SALTS OF SULPHONIC ACIDS, PREPARATION METHOD AND PHARMACEUTICAL COMPOSITIONS CONTAINING THEM

(71) LES LABORATOIRES SERVIER, 12, Place de La Défense, 92415 Courbevoix Cedex, FR

(72) LEFEULON, FRANÇOIS, 45000 Orleans, FR

ROLLAND, YVES, 92170 Vanves, FR

(51) EP 1888520***C07C 327/56** (2006.01)

(23) 01.12.2012.

(30) US 16.05.2005. 681263 P

(86) PCT/US2006018653 11.05.2006. EN

(96) EP 06770334.8 11.05.2006. EN

(87) WO2006124736 23.11.2006. 200647

(97) EP 1888520 20.02.2008. 200808 EN

(54) SYNTHESIS OF BIS(THIO-HYDRAZIDE AMIDE) SALTS

(71) SYNTA PHARMACEUTICALS CORP., 45 Hartwell Avenue, Lexington, MA 02421, US

(72) CHEN, SHOUJUN, Bedford, MA 01730, US

XIA, ZHI-QIANG, Acton, MA 01720, US

(74) SNODIN, MICHAEL D., Potter Clarkson LLP The Belgrave Centre Talbot Street, Nottingham NG1 5GG, GB

KEYAN, MONICA, Woodridge, Illinois 60517, US

KROHN, MICHAEL DAVID, Woodridge,

Illinois 60517, US

GURNEY, MARK, Woodridge, Illinois 60517, US

(74) GRAF VON STOSCH, ANDREAS,

Graf von Stosch Patentanwalts-gesellschaft mbH

Prinzregentenstrasse 22, 80538 München, DE

(51) EP 1896406***C07D 205/06** (2006.01)

(23) 03.01.2013.

(30) US 14.06.2005. 690543 P

(86) PCT/US2006022849 12.06.2006. EN

(96) EP 06772948.3 12.06.2006. EN

(87) WO2006138230 28.12.2006. 200652

(97) EP 1896406 12.03.2008. 200811 EN

(54) THE PREPARATION AND USE OF COMPOUNDS AS PROTEASE INHIBITORS

(71) MERCK SHARP & DOHME CORP., 126 East Lincoln Avenue, Rahway, NJ 07065-0907, US

(72) MCKITTRICK, BRIAN, New Vernon, NJ 07976, US

ZHU, ZHAONING, Plainsboro, NJ 08536, US

STAMFORD, ANDREW, Chatham Township, NJ 07928, US

(74) ADAMS, HARVEY VAUGHAN JOHN, Mathys & Squire LLP 120 Holborn, London EC1N 2SQ, GB

(51) EP 2272827**C07D 207/48** (2006.01)**A61K 31/40** (2006.01)**A61K 31/4025** (2006.01)**C07D 403/12** (2006.01)**C07D 401/12** (2006.01)**C07D 409/12** (2006.01)

(23) 10.01.2013.

(30) EP 11.03.2004. 04101003

(96) EP 10185834.8 10.03.2005. EN

(97) EP 2272827 12.01.2011. 201102 EN

(54) SULPHONYLPYRROLES AS HDAC INHIBITORS

(71) 4SC AG, Am Klopferspitz 19 a, 82152 Planegg - Martinsried, DE

(72) MAIER, THOMAS, 78333 Stockach, DE

BECKERS, THOMAS, 78464 Konstanz, DE

BAER, THOMAS, 78479 Reichenau, DE

GIMMICH, PETRA, 78467 Konstanz, DE

DULLWEBER, FRANK, 78464 Konstanz, DE

VENNEMANN, MATTHIAS, 78462 Konstanz, DE

(74) KILGER, UTE, Boehmert & Boehmert

Pettenkoferstrasse 20-22, 80336 München, DE

(51) EP 1963261***C07D 207/12** (2006.01)**C07D 211/46** (2006.01)**A61K 31/40** (2006.01)**A61K 31/435** (2006.01)**A61P 29/00** (2006.01)

(23) 17.11.2012.

(30) US 21.12.2005. 752274 P

(86) PCT/US2006030526 03.08.2006. EN

(96) EP 06789446.9 03.08.2006. EN

(87) WO2007073407 28.06.2007. 200726

(97) EP 1963261 03.09.2008. 200836 EN

(54) BIARYL SUBSTITUTED NITROGEN CONTAINING HETEROCYCLE INHIBITORS OF LTA4H FOR TREATING INFLAMMATION

(71) DECODE GENETICS EHF, Sturlugata 8, 101 Reykjavik, IS

(72) SANDANAYAKA, VINCENT, Woodridge, Illinois 60517, US

SINGH, JASBIR, Woodridge, Illinois 60517, US

(51) EP 1722790***C07D 209/02** (2006.01)**A61K 31/425** (2006.01)**C07D 275/04** (2006.01)**A61P 19/10** (2006.01)

(23) 28.12.2012.

(30) US 04.03.2004. 550155 P

(86) PCT/US2005007225 03.03.2005. EN

(96) EP 05728376.4 03.03.2005. EN

(87) WO2005086735 22.09.2005. 200538

(97) EP 1722790 22.11.2006. 200647 EN

(54) NOVEL BICYCLIC COMPOUNDS AS MODULATORS OF ANDROGEN RECEPTOR FUNCTION

(71) BRISTOL-MYERS SQUIBB COMPANY, Route 206 and Province Line Road, Princeton, NJ 08543-4000, US

(72) LI, JAMES J., Pennington, New Jersey 08534, US

HAMANN, LAWRENCE, North Grafton MA 01536, US

WANG, HAI XIA, Princeton, New Jersey 08540, US

(74) BEACHAM, ANNABEL ROSE, Dehns St Bride's House 10 Salisbury Square, London EC4Y 8JD, GB

(51) **EP 1781609***
C07D 209/10 (2006.01)
(23) 22.12.2012.
(30) US 01.07.2004. 585243 P
(86) PCT/US2005023447 30.06.2005. EN
(96) EP 05767836.9 30.06.2005. EN
(87) WO2006007542 19.01.2006. 200603
(97) EP 1781609 09.05.2007. 200719 EN
(54) SMALL MOLECULE INHIBITION OF A PDZ-DOMAIN INTERACTION
(71) THE REGENTS OF THE UNIVERSITY OF CALIFORNIA, 185 Berry Street, Suite 4603, San Francisco, CA 94107, US
(72) GUY, RODNEY KIPLIN, Concord, California 94519, US
FUJII, NAOAKI, South San Francisco, California 94080, US
YOU, LIANG, San Francisco, California 94116, US
JABLONS, DAVID M., San Francisco, CA 94107, US
(74) BREWSTER, ANDREA RUTH, Greaves Brewster LLP Copa House Station Road, Cheddar, BS27 3AH, GB

(51) **EP 2300423***
C07D 209/10 (2006.01)
C07D 209/12 (2006.01)
C07D 209/18 (2006.01)
C07D 405/06 (2006.01)
C07D 409/06 (2006.01)
A61K 31/40A (2006.01)
A61P 9/00 (2006.01)
(23) 03.01.2013.
(30) DE 25.06.2008. 102008030207
(86) PCT/EP2009004305 16.06.2009. DE
(96) EP 09768921.0 16.06.2009. DE
(87) WO2009156072 30.12.2009. 200953
(97) EP 2300423 30.03.2011. 201113 DE
(54) SUBSTITUTED 7-SULFANYLMETHYL, 7-SULFINYLMETHYL AND 7-SULFONYLMETHYL INDOLES AND USE THEREOF
(71) BAYER PHARMA AKTIENGESELLSCHAFT, Müllerstrasse 178, 13353 Berlin, DE
(72) KOLKHOF, PETER, 42113 Wuppertal, DE
BRÜNS, ASTRID, 42113 Wuppertal, DE
THEDE, KAI, 10405 Berlin, DE
SCHLEMMER, KARL-HEINZ, 42113 Wuppertal, DE
HILLISCH, ALEXANDER, 42651 Solingen, DE
LANG, DIETER, 42553 Velbert, DE
GERISCH, MICHAEL, 42329 Wuppertal, DE
GÖLLER, ANDREAS, 42113 Wuppertal, DE
GROSSER, ROLF, 51373 Leverkusen, DE
SCHMECK, CARSTEN, 45472 Mülheim, DE
WOLTERING, ELISABETH, 40723 Hilden, DE
PRIEN, OLAF, 10711 Berlin, DE
PAULSEN, HOLGER, 40724 Hilden, DE
KERN, ARMIN, 42109 Wuppertal, DE

(51) **EP 1893578***
C07D 211/78 (2006.01)
C07D 471/08 (2006.01)
C07D 401/10 (2006.01)
A61K 31/451 (2006.01)
C07D 401/12 (2006.01)
A61P 9/00 (2006.01)
(23) 01.12.2012.
(30) WO 27.05.2005. PCT/EP2005/005732
WO 13.01.2006. PCT/IB2006/050134
(86) PCT/IB2006051641 23.05.2006. EN
(96) EP 06765703.1 23.05.2006. EN
(87) WO2006129237 07.12.2006. 200649
(97) EP 1893578 05.03.2008. 200810 EN
(54) NOVEL PIPERIDINE CARBOXYLIC ACID AMIDE DERIVATIVES
(71) ACTELION PHARMACEUTICALS LTD., Gewerbstrasse 16, 4123 Allschwil, CH
(72) BEZENCON, OLIVIER, CH-4125 Riehen, CH
BOSS, CHRISTOPH, CH-4123 Allschwil, CH
BUR, DANIEL, CH-4106 Therwil, CH
CHEN, AUSTIN, CHIH-YU, Quebec H9H 3L1, CA
CORMINBOEUF, OLIVIER, CH-4123 Allschwil, CH
DUBE, DANIEL, Quebec H9H 3L1, CA
FISCHLI, WALTER, CH-4123 Allschwil, CH
GRISOSTOMI, CORINNA, CH-4123 Allschwil, CH
REMEN, LUBOS, CH-4123 Allschwil, CH
RICHARD-BILDSTEIN, SYLVIA, F-68440 Dietwiller, FR
SIFFERLEN, THIERRY, F-68116 Guewenheim, FR
THERIEN, MICHEL, KirklandQuebec H9H 3L1, CA
WELLER, THOMAS, CH-4102 Binningen, CH
(74) GSCHWEND, THOMAS PETER, Actelion Pharmaceuticals Ltd Gewerbstrasse 16, CH-4123 Allschwil, CH

(51) **EP 1966143***
C07D 213/74 (2006.01)
C07D 401/12 (2006.01)
C07D 401/14 (2006.01)
A61K 31/44 (2006.01)
A61P 29/00 (2006.01)
(23) 04.09.2012.
(30) US 21.12.2005. 752637 P
(86) PCT/US2006048440 19.12.2006. EN
(96) EP 06845817.3 19.12.2006. EN
(87) WO2007075688 05.07.2007. 200727
(97) EP 1966143 10.09.2008. 200837 EN
(54) SUBSTITUTED ANILINE DERIVATIVES USEFUL AS HISTAMINE H3 ANTAGONISTS
(71) MERCK SHARP & DOHME CORP., 126 East Lincoln Avenue, Rahway, NJ 07065-0907, US
(72) SOLOMON, DANIEL M., Edison, NJ 08817, US
ASLANIAN, ROBERT G., Rockaway, New Jersey 07866, US
BERLIN, MICHAEL Y., Flemington, NJ 08822, US
DE LERA RUIZ, MANUEL, Branchburg, NJ 08876, US
MCCORMICK, KEVIN D., Basking Ridge, NJ 07920, US

MUTAHI, MWANGI W., Nyeri, KE
 TOM, WING C., Cedar Grove, NJ 07009, US
 (74) HOFFMANN EITL, Patent- und Rechtsanwälte
 Arabellastrasse 4, 81925 München, DE

(51) EP 2199282*

C07D 213/75 (2006.01)
A61K 31/4545 (2006.01)
A61K 31/496 (2006.01)
A61K 31/497 (2006.01)
A61K 31/501 (2006.01)
A61K 31/506 (2006.01)
A61P 25/04 (2006.01)
A61P 25/24 (2006.01)
A61P 43/00 (2006.01)
C07D 237/20 (2006.01)
C07D 241/20 (2006.01)
C07D 261/14 (2006.01)
C07D 295/18 (2006.01)
C07D 401/12 (2006.01)
C07D 403/12 (2006.01)
C07D 413/12 (2006.01)

(23) 03.01.2013.

(30) JP 10.10.2007. 2007264381

(86) PCT/JP2008068369 09.10.2008. JA

(96) EP 08836955.8 09.10.2008. JA

(87) WO2009048101 16.04.2009. 200916

(97) EP 2199282 23.06.2010. 201025 EN

(54) AMIDE COMPOUND

(71) TAKEDA PHARMACEUTICAL COMPANY
 LIMITED, 1-1, Doshomachi 4-chome Chuo-ku, Osaka-
 shi, Osaka 541-0045, JP

(72) KORI, MASAKUNI, Osaka-shiOsaka 532-8686, JP
 KOUNO, MITSUNORI, Osaka-shiOsaka 532-8686, JP

(74) VON KREISLER SELTING WERNER,
 Deichmannhaus am Dom Bahnhofsvorplatz 1,
 50667 Köln, DE

(51) EP 2275410*

C07D 213/75 (2006.01)
A61K 31/44 (2006.01)
A61P 43/00 (2006.01)
C07C 311/07 (2006.01)

(23) 13.11.2012.

(30) JP 08.05.2008. 2008122154

(86) PCT/JP2009058608 07.05.2009. JA

(96) EP 09742741.3 07.05.2009. JA

(87) WO2009136617 12.11.2009. 200946

(97) EP 2275410 19.01.2011. 201103 EN

(54) PROCESS FOR PRODUCTION OF COMPOUND HAVING ANTAGONISTIC ACTIVITY ON NPYY5 RECEPTOR, AND USEFUL CRYSTAL

(71) SHIONOGI & CO., LTD., 1-8, Doshomachi 3-
 chome Chuo-ku Osaka-shi, Osaka 541-0045, JP

(72) SUGATA, YOSHIHIDE, Osaka-shiOsaka 553-
 0002, JP

IDE, YUTAKA, Osaka-shiOsaka 553-0002, JP
 SAKATA, TERUO, Amagasaki-shiHyogo 660-0813, JP
 OMURA, SOHEI, Amagasaki-shiHyogo 660-0813, JP
 (74) VOSSIUS & PARTNER, Siebertstrasse 4, 81675
 München, DE

(51) EP 2411368*

C07D 213/82 (2006.01)
C07D 401/12 (2006.01)
C07D 401/14 (2006.01)
C07D 401/02 (2006.01)
A61K 31/444 (2006.01)
A61P 35/00 (2006.01)
C07D 213/79 (2006.01)

(23) 03.01.2013.

(30) FR 24.03.2009. 0901365

(86) PCT/FR2010050511 22.03.2010. FR

(96) EP 10716566.4 22.03.2010. FR

(87) WO2010109122 30.09.2010. 201039

(97) EP 2411368 01.02.2012. 201205 FR

(54) NICOTINAMIDE DERIVATIVES, PREPARATION THEREOF, AND THERAPEUTIC USE THEREOF AS ANTICANCER DRUGS

(71) SANOFI, 54, rue La Boétie, 75008 Paris, FR

(72) ARIGON, JÉRÔME, F-75013 Paris, FR

BERNHART, CLAUDE, F-75013F Paris, FR

BOUABOULA, MONSIF, F-75013 Paris, FR

COMBET, ROMAIN, F-75013 Paris, FR

HILAIRET, SANDRINE, F-75013 Paris, FR

JEGHAM, SAMIR, F-75013 Paris, FR

(74) BLOT, PHILIPPE ROBERT EMILE, Cabinet
 Lavoix 2, place d'Estienne d'Orves, 75441 Paris Cedex 09, FR

(51) EP 2279174*

C07D 215/38 (2006.01)
A61P 35/02 (2006.01)
A61K 31/517 (2006.01)

(23) 01.12.2012.

(30) US 21.05.2008. 54872

(86) PCT/US2009044680 20.05.2009. EN

(96) EP 09751474.9 20.05.2009. EN

(87) WO2009143246 26.11.2009. 200948

(97) EP 2279174 02.02.2011. 201105 EN

(54) ARYLSULFONAMIDE COMPOUNDS, COMPOSITIONS AND METHODS OF USE

(71) GENENTECH, INC., 1 DNA Way, South San
 Francisco, CA 94080, US

;THE WALTER AND ELIZA HALL INSTITUTE OF
 MEDICAL RESEARCH, 1G Royal Parade, Parkville,
 VIC 3050, AU

(72) BAELE, JONATHAN, BAYLDON, Bundoora,
 Victoria 3086, AU

LESSENE, GUILLAUME, LAURENT, CoburgVictoria
 3058, AU

SLEEBES, BRAD, EDMUND, ReservoirVictoria 3073, AU
 FAIRBROTHER, WAYNE, BurlingameCA 94010, US

FLYGARE, JOHN, BurlingameCA 94010, US
 KOEHLER, MICHAEL F.T., Palo AltoCA 94306, US
 (74) KIDDLE, SIMON JOHN, Mewburn Ellis LLP 33
 Gutter Lane, LondonEC2V 8AS, GB

(51) EP 2274284*

C07D 231/12 (2006.01)
C07D 233/64 (2006.01)
C07D 233/68 (2006.01)
C07D 233/88 (2006.01)
C07D 249/06 (2006.01)

(23) 19.11.2012.

(30) US 08.05.2008. 126990

WO 06.05.2009. PCT/US2009/040922

(86) PCT/US2009043096 07.05.2009. EN

(96) EP 09743637.2 07.05.2009. EN

(87) WO2009137651 12.11.2009. 200946

(97) EP 2274284 19.01.2011. 201103 EN

(54) FUNGICIDAL SUBSTITUTED AZOLES

(71) E. I. DU PONT DE NEMOURS AND
 COMPANY, 1007 Market Street, Wilmington,
 DE 19898, US

(72) SELBY, THOMAS, PAUL, Hockessin, DE 19707, US
 BEREZNAK, JAMES, FRANCIS, Newtown Square,
 PA 19073, US

BISAHA, JOHN, JOSEPH, Hockessin, DE 19707, US
 DING, AMY, X., Wilmington, DE 19803, US

GOPALSAMUTHIRAM, VIJAYAGOPAL, Subash
 Nagar SecunderabadAndhra Pradesh 500015, IN

(71) HANAGAN, MARY, ANN, Newark, DE 19711, US

(72) LONG, JEFFREY, KEITH, Wilmington, DE 19803, US

(74) TAGGI, ANDREW, EDMUND, Newark, DE 19711, US

(74) BEACHAM, ANNABEL ROSE, Dehns St Bride's
 House 10 Salisbury Square, LondonEC4Y 8JD, GB

(51) EP 1957464*

C07D 231/56 (2006.01)
C07D 407/12 (2006.01)
A61K 31/416 (2006.01)
A61P 13/00 (2006.01)

(23) 15.01.2013.

(30) US 28.10.2005. 730991 P

(86) PCT/US2006041739 27.10.2006. EN

(96) EP 06817391.3 27.10.2006. EN

(87) WO2007050732 03.05.2007. 200718

(97) EP 1957464 20.08.2008. 200834 EN

(54) INDAZOLE DERIVATIVES THAT INHIBIT TRPV1 RECEPTOR

(71) ABBOTT LABORATORIES, CHAD 0377/AP6A-
 1 100 Abbott Park Road, Abbott Park IL 60064-3500, US

(72) GOMTSYAN, ARTHUR, R., Vernon Hills,
 Illinois 60061, US

(71) BAYBURT, EROL, K., Gurnee, Illinois 60031, US

(72) KOENIG, JOHN, R., Chicago, Illinois 60660, US

(74) MARSH, KENNAN, C., Lake Forest, Illinois, US

SCHMIDT, ROBERT, G., JR., Waukegan,
 Illinois 60087, US

(74) LEE, CHIH-HUNG, Vernon Hills, Illinois 60061, US

(74) WANG, WEILI, Buffalo Grove, Illinois 60089, US

(74) DAANEN, JEROME, F., Racine, Illinois 53405, US

(74) BROWN, BRIAN, S., Evanston, Illinois 60202, US

(74) MODIANO, MICAELA NADIA, Modiano Josif

Pisanty & Staub Ltd Thierschstrasse 11, 80538

München, DE

(51) EP 2144883*

C07D 233/60 (2006.01)
A61K 31/4164 (2006.01)
A61P 25/28 (2006.01)

(23) 01.12.2012.

(30) US 05.04.2007. 921964 P

US 23.04.2007. 925786 P

(86) PCT/US2008003325 12.03.2008. EN

(96) EP 08726789.4 12.03.2008. EN

(87) WO2008123914 16.10.2008. 200842

(97) EP 2144883 20.01.2010. 201003 EN

(54) CRYSTALLINE FORMS I AND II OF [3-(4-{2-BUTYL-1-[4-(4-CHLORO-PHENOXY)-PHENYL]-1H-IMIDAZOL-4-YL}-PHENOXY)-PROPYL]-DIETHYL-AMINE

(71) TRANSTECH PHARMA, INC, 4170 Mendenhall
 Oaks Pkwy, High Point, NC 27265, US

(72) HARI, ANITHA, High Point, North Carolina
 27265, US

(74) GILLARD, RICHARD EDWARD, Elkington and
 Fife LLP Thavies Inn House 3-4 Holborn Circus,
 London EC1N 2HA, GB

(51) EP 1848696*

C07D 233/84 (2006.01)
C07D 235/26 (2006.01)
C07D 235/28 (2006.01)
C07D 401/04 (2006.01)
C07D 401/14 (2006.01)
C07D 405/14 (2006.01)
C07D 417/14 (2006.01)
C07D 491/10 (2006.01)
A61K 31/4164 (2006.01)
A61P 11/06 (2006.01)
A61P 37/08 (2006.01)
A61K 31/4184 (2006.01)
A61K 31/4439 (2006.01)
A61K 31/4545 (2006.01)
A61K 31/496 (2006.01)

(23) 01.08.2012.

(30) US 21.01.2005. 646094 P

(86) PCT/US2006001832 19.01.2006. EN

(96) EP 06718840.9 19.01.2006. EN

(87) WO2006078775 27.07.2006. 200630

(97) EP 1848696 31.10.2007. 200744 EN

(54) IMIDAZOLE AND BENZIMIDAZOLE DERIVATES USEFUL AS HISTAMINE H3 ANTAGONISTS

(71) MERCK SHARP & DOHME CORP., 126 East Lincoln Avenue, Rahway, NJ 07065-0907, US
 (72) ASLANIAN, ROBERT, G., Rockaway, New Jersey 07866, US
 TOM, WING, C., Cedar Grove, New Jersey 07009, US
 ZHU, XIAOHONG, Edison, New Jersey 08820, US
 (74) ADAMS, HARVEY VAUGHAN JOHN, Mathys & Squire LLP 120 Holborn, London EC1N 2SQ, GB

(51) EP 2032541*

C07D 235/28 (2006.01)
C07D 401/12 (2006.01)
C07D 405/12 (2006.01)
C07D 413/12 (2006.01)

(23) 22.01.2013.

(30) GB 05.05.2006. 0608899

(86) PCT/BE2007000043 07.05.2007. EN

(96) EP 07719207.8 07.05.2007. EN

(87) WO2007128086 15.11.2007. 200746

(97) EP 2032541 11.03.2009. 200911 EN

(54) NOVEL VIRAL REPLICATION INHIBITOR

(71) KATHOLIEKE UNIVERSITEIT LEUVEN RESEARCH & DEVELOPMENT, Minderbroederstraat 8A Bus 5105, 3000 Leuven, BE
 NATIONAL TSING HUA UNIVERSITY, 101, Section 2 Kuang Fu Road, Hsinchu 300, TW
 (72) NEYTS, JOHAN, 3010 Kessel-Lo, BE
 DAS, ASISH R., Hsinchu 300, TW
 HUNG, SHIH CHINGC/O NATIONAL TSING HUA UNIVERSITYDEP. OF CHEMISTRY, Hsinchu 30013, TW
 HWU, JIH RU, Hsinchu 300, TW
 SINGHA, RAGHUNATHC/O NATIONAL TSING HUA UNIVERSITYDEP. OF CHEMISTRY, Hsinchu 30013, TW
 (74) BIRD, WILLIAM EDWARD, Bird Goën & Co Wetenschapspark Arenberg Gaston Geenslaan 9, 3001 Heverlee, BE

(51) EP 2032542*

C07D 239/20 (2006.01)
C07D 401/04 (2006.01)
C07D 401/10 (2006.01)
C07D 403/04 (2006.01)
C07D 405/04 (2006.01)
C07D 409/14 (2006.01)
C07D 411/04 (2006.01)
C07D 417/14 (2006.01)
C07D 495/20 (2006.01)
A61K 31/513 (2006.01)
A61P 25/28 (2006.01)

(23) 12.04.2013.

(30) US 12.06.2006. 812744 P

(86) PCT/US2007013684 07.06.2007. EN

(96) EP 07795971.6 07.06.2007. EN

(87) WO2007146225 21.12.2007. 200751

(97) EP 2032542 11.03.2009. 200911 EN

(54) HETEROCYCLIC ASPARTYL PROTEASE INHIBITORS

(71) MERCK SHARP & DOHME CORP., 126 East Lincoln Avenue, Rahway, NJ 07065-0907, US
 (72) WU, YUSHENG, New York, New York 10016, US
 ISERLOH, ULRICH, Hoboken, New Jersey 07030, US
 CUMMING, JARED, Garwood, New Jersey 07027, US
 LIU, XIAOXIANG, River Vale, New Jersey 07675, US
 MAZZOLA, ROBERT, D., Stewartville, New Jersey 08886, US
 SUN, ZHONG-YUE, Parlin, New Jersey 08859, US
 HUANG, YING, East Brunswick, New Jersey 08816, US
 STAMFORD, ANDREW, Chatham Township, New Jersey 07928, US
 MCKITTRICK, BRIAN, New Vernon, New Jersey 07976, US
 ZHU, ZHAONING, Plainsboro, New Jersey 08536, US
 (74) SIMPSON, TOBIAS RUTGER, Mathys & Squire LLP 120 Holborn, London EC1N 2SQ, GB

(51) EP 1968950*

C07D 239/47 (2006.01)

C07D 239/48 (2006.01)

A61K 31/505 (2006.01)

A61K 31/506 (2006.01)

A61P 35/00 (2006.01)

(23) 24.11.2012.

(30) US 19.12.2005. 752013 P

(86) PCT/US2006062181 15.12.2006. EN

(96) EP 06850972.8 15.12.2006. EN

(87) WO2007120339 25.10.2007. 200743

(97) EP 1968950 17.09.2008. 200838 EN

(54) PYRIMIDINE KINASE INHIBITORS

(71) GENENTECH, INC., 1 DNA Way, South San Francisco CA 94080-4990, US
 (72) BURDICK, DANIEL J., Burlingame, California 94010, US
 LIANG, JUN, Palo Alto, CA 94306, US
 (74) WYTENBURG, WILHELMUS JOHANNES, Mewburn Ellis LLP 33 Gutter Lane, London EC2V 8AS, GB

(51) EP 2493865*

C07D 239/94 (2006.01)

C07D 403/12 (2006.01)

C07D 405/12 (2006.01)

C07D 471/04 (2006.01)

A61K 31/517 (2006.01)

A61K 31/519 (2006.01)

A61P 35/00 (2006.01)

(23) 16.04.2013.

(30) US 28.08.2009. 238105 P

US 10.03.2010. 312448 P

(86) PCT/US2010046952 27.08.2010. EN

(96) EP 10805862.9 27.08.2010. EN

(87) WO2011025938 03.03.2011. 201109
 (97) EP 2493865 05.09.2012. 201236 EN
(54) RAF INHIBITOR COMPOUNDS AND METHODS OF USE THEREOF
 (71) ARRAY BIOPHARMA, INC., 3200 Walnut Street, Boulder, CO 80301, US
 GENENTECH, INC., 1 DNA Way, South San Francisco, CA 94080-4990, US
 (72) ALIAGAS, IGNACIO, South San Francisco, California 94080-4990, US
 GRADL, STEFAN, South San Francisco, California 94080-4990, US
 GUNZNER, JANET, South San Francisco, California 94080-4990, US
 LEE, WENDY, South San Francisco, California 94080-4990, US
 MATHIEU, SIMON, South San Francisco, California 94080-4990, US
 RUDOLPH, JOACHIM, South San Francisco, California 94080-4990, US
 WEN, ZHAOYANG, South San Francisco, California 94080-4990, US
 ZHAO, GUILING, South San Francisco, California 94080-4990, US
 BUCKMELTER, ALEXANDRE J., Boulder, Colorado 80301, US
 GRINA, JONAS, Boulder, Colorado 80301, US
 HANSEN, JOSHUA D., Boulder, Colorado 80301, US
 LAIRD, ELLEN, Boulder, Colorado 80301, US
 MORENO, DAVID, Boulder, Colorado 80301, US
 REN, LI, Boulder, Colorado 80301, US
 WENGLOWSKY, STEVEN MARK, Boulder, Colorado 80301, US
 (74) BAILEY, SAM ROGERSON, Mewburn Ellis LLP 33 Gutter Lane, London EC2V 8AS, GB

(51) EP 2170845*

C07D 241/04 (2006.01)
C07D 401/06 (2006.01)
A61K 31/496 (2006.01)
A61K 31/506 (2006.01)
A61P 3/00 (2006.01)
A61P 9/10 (2006.01)

(23) 28.12.2012.

(30) US 28.06.2007. 946891 P

(86) PCT/US2008007867 25.06.2008. EN

(96) EP 08768746.3 25.06.2008. EN

(87) WO2009005645 08.01.2009. 200902

(97) EP 2170845 07.04.2010. 201014 EN

(54) SUBSTITUTED PIPERAZINES AS CBI ANTAGONISTS

(71) INTERVET INTERNATIONAL BV, Wim de Körverstraat 35, 5830 AA Boxmeer, NL

(72) DEMONG, DUANE, EUGENE, Somerset, New Jersey 08873, US

MILLER, MICHAEL, W., Scotch Plains, New Jersey 07076, US

GILBERT, ERIC, J., Scotch Plains, New Jersey 07076, US
 SCOTT, JACK, D., Scotch Plains, New Jersey 07076, US
 STAMFORD, ANDREW, Chatham Township New Jersey 07928, US

GREENLEE, WILLIAM, J., Teaneck, New Jersey 07666, US
 CELLY, CHANDER, SHEKHER, Colonia, New Jersey 07067, US

(74) STUMM, KARIN, Merck Sharp & Dohme Ltd. Hertford Road Hoddesdon, Hertfordshire, EN11 9BU, GB

(51) EP 2170846**C07D 241/04* (2006.01)*C07D 401/06* (2006.01)*C07D 401/14* (2006.01)*C07D 403/12* (2006.01)*C07D 403/14* (2006.01)*A61K 31/496* (2006.01)*A61K 31/506* (2006.01)*A61P 3/00* (2006.01)*A61P 9/10* (2006.01)

(23) 28.12.2012.

(30) US 28.06.2007. 946873 P

(86) PCT/US2008007868 25.06.2008. EN

(96) EP 08768747.1 25.06.2008. EN

(87) WO2009005646 08.01.2009. 200902

(97) EP 2170846 07.04.2010. 201014 EN

(54) SUBSTITUTED PIPERAZINES AS CBI ANTAGONISTS

(71) INTERVET INTERNATIONAL BV, Wim de Körverstraat 35, 5830 AA Boxmeer, NL

(72) GILBERT, ERIC, J., Scotch Plains New Jersey 07076, US

MILLER, MICHAEL, W., Scotch Plains New Jersey 07076, US

SCOTT, JACK, D., Scotch Plains New Jersey 07076, US
 DEMONG, DUANE, EUGENE, Somerset, New Jersey 08873, US

STAMFORD, ANDREW, Chatham Township New Jersey 07928, US

GREENLEE, WILLIAM, J., Teaneck, New Jersey 07666, US
 CELLY, CHANDER, SHEKHER, Colonia, New Jersey 07067, US

(74) STUMM, KARIN, Merck Sharp & Dohme Ltd. Hertford Road Hoddesdon, Hertfordshire, EN11 9BU, GB

(51) EP 2276748**C07D 241/44* (2006.01)*C07D 401/12* (2006.01)*C07D 471/04* (2006.01)*A61K 31/498* (2006.01)*A61K 31/4985* (2006.01)*A61P 35/00* (2006.01)

(23) 22.01.2013.

(86) PCT/US2008004631 10.04.2008. EN

(96) EP 08742724.1 10.04.2008. EN

(87) WO2009126123 15.10.2009. 200942

(97) EP 2276748 26.01.2011. 201104 EN
**(54) BICYCLIC NITROGEN CONTAINING
 HETEROCYCLIC COMPOUNDS FOR USE AS
 STEAROYL COA DESATURASE INHIBITORS**

(71) GILEAD SCIENCES, INC., 333 Lakeside Drive, Foster City, CA 94404, US

(72) KOLTUN, DMITRY, Foster City CA 94404, US

ZABLOCKI, JEFF, Los Altos CA 94022, US

PARKHILL, ERIC, San Francisco CA 94122, US

GLUSHKOV, ANDREI, Moscow 117574, RU

VASILEVICH, NATALYA, Moscow 123480, RU

ZILBERSHTEIN, TIMUR, Tomsk, RU

IVANOV, ALEXEY, Moscow 123367, RU

CHISHOLM, JEFFREY, Mountain View CA 94040, US

(74) REITSTÖTTER - KINZEBACH, Patentanwälte Sternwartstrasse 4, 81679 München, DE

(51) EP 2029555*

C07D 243/12 (2006.01)

C07D 243/14 (2006.01)

C07D 243/24 (2006.01)

C07D 267/14 (2006.01)

A61K 31/551 (2006.01)

A61K 31/5513 (2006.01)

A61K 31/423 (2006.01)

A61P 35/00 (2006.01)

(23) 01.12.2012.

(30) FR 24.05.2006. 0604736

(86) PCT/FR2007000868 23.05.2007. FR

(96) EP 07765944.9 23.05.2007. FR

(87) WO2007135295 29.11.2007. 200748

(97) EP 2029555 04.03.2009. 200910 FR

**(54) DERIVATIVES OF 2-ALKOXY-3,4,5-TRIHYDROXY
 ALKYL AMIDES, PREPARATION AND USE THEREOF,
 AND COMPOSITIONS CONTAINING THE SAME**

(71) SANOFI, 54, rue La Boétie, 75008 Paris, FR

(72) ZHANG, JIDONG, F-92160 Antony, FR

BENEDETTI, YANNICK, F-92160 Antony, FR

COMMERCON, ALAIN, F-92160 Antony, FR

(74) LE COUPANEC, PASCALE A.M.P., Cabinet Lavoix 2, place d'Estienne d'Orves, 75441 Paris Cedex 09, FR

(51) EP 2046763*

C07D 251/54 (2006.01)

C07D 471/04 (2006.01)

A61K 31/53 (2006.01)

C07D 401/12 (2006.01)

(23) 07.12.2012.

(30) US 31.07.2006. 820869 P

(86) PCT/US2007016894 27.07.2007. EN

(96) EP 07810850.3 27.07.2007. EN

(87) WO2008016547 07.02.2008. 200806

(97) EP 2046763 15.04.2009. 200916 EN

**(54) AURORA KINASE INHIBITORS FROM AN
 ENCODED SMALL MOLECULE LIBRARY**

(71) PRAECIS PHARMACEUTICALS INCORPORATED, 830 Winter Street, Waltham, MA 02451-1420, US

(72) CLARK, MATTHEW, Bedford, MA 01730, US

(74) CHAPMAN, PAUL GILMOUR, Marks & Clerk LLP Aurora 120 Bothwell Street, Glasgow G2 7JS, GB

(51) EP 2330099*

C07D 265/30 (2006.01)

A61K 31/5375 (2006.01)

A61P 25/24 (2006.01)

A61P 25/04 (2006.01)

(23) 01.12.2012.

(30) JP 11.09.2008. 2008234066

(86) PCT/JP2009065792 10.09.2009. JA

(96) EP 09813105.5 10.09.2009. JA

(87) WO2010029959 18.03.2010. 201011

(97) EP 2330099 08.06.2011. 201123 EN

**(54) NOVEL SALT OF MORPHOLINE
 DERIVATIVE**

(71) ASTELLAS PHARMA INC., 3-11, Nihonbashi-Honcho 2-chome Chuo-ku, Tokyo 103-8411, JP

(72) KIKUCHI, KAZUMI, Tokyo 103-8411, JP

KURODA, AKIO, Tokyo 103-8411, JP

MIZOGUCHI, RYO, Tokyo 103-8411, JP

SAKAMOTO, KENICHIROU, Tokyo 103-8411, JP

TAKEGUCHI, KAZUHIRO, Tokyo 103-8411, JP

(74) ALBRECHT, THOMAS, Kraus & Weisert Patent- und Rechtsanwälte Thomas-Wimmer-Ring 15, 80539 München, DE

(51) EP 2118084*

C07D 277/68 (2006.01)

A61K 31/428 (2006.01)

A61P 11/00 (2006.01)

(23) 12.12.2012.

(30) GB 08.02.2007. 0702458

(86) PCT/GB2008000387 06.02.2008. EN

(96) EP 08702048.3 06.02.2008. EN

(87) WO2008096112 14.08.2008. 200833

(97) EP 2118084 18.11.2009. 200947 EN

(54) SALTS 668

(71) ASTRAZENECA AB, 151 85 Södertälje, SE

(72) WHITTOCK, ROBERT,

Loughborough Leicestershire LE11 5RH, GB

WITHNALL, JANE, Loughborough Leicestershire LE11 5RH, GB

(51) EP 2385044

C07D 307/87 (2006.01)

A61K 31/343 (2006.01)

(23) 03.01.2013.

(30) DK 22.06.2005. 200500912

(96) EP 10179318.0 22.06.2006. EN

(97) EP 2385044 09.11.2011. 201145 EN

**(54) ORODISPERSIBLE TABLET AND PROCESS
 FOR PREPARING THE SAME**

(71) H. LUNDBECK A/S, Ottiliavej 9, 2500 Valby-Copenhagen, DK

(72) DANCER, ROBERT, 2650, Hvidovre, DK
 PETERSEN, HANS, 2720, Vanløse, DK
 NIELSEN, OLE, 2500, Valby, DK
 ROCK, MICHAEL HAROLD, 2650, Hvidovre, DK
 ELIASSEN, HELLE, 4600, Køge, DK
 LILJEGREN, KEN, 3500, Værløse, DK
 (74) MADSEN, JENS TOFTELUND, H. Lundbeck A/S
 Ottiliavej 9, DK-2500 Valby, DK

(51) EP 2404912**C07D 309/32** (2006.01)

(23) 03.01.2013.

(30) EP 16.06.2006. 06380173

(96) EP 11177474.1 15.06.2007. EN

(97) EP 2404912 11.01.2012. 201202 EN

(54) PROCESS AND INTERMEDIATES FOR THE PREPARATION OF ANTITUMORAL**DIHYDROPYRAN-2-ONE COMPOUNDS**

(71) PHARMA MAR S.A., Poligono Industrial La Mina
 Avda. de los Reyes 1 Colmenar Viejo, 28770 Madrid, ES
 (72) MARTÍN LÓPEZ, M^a JESÚS, E-28770 Colmenar
 Viejo - Madrid, ES
 COELLO MOLINERO, LAURA, E-28770 Colmenar
 Viejo - Madrid, ES
 REYES BENÍTEZ, JOSÉ FERNANDO, E-28770
 Colmenar Viejo - Madrid, ES
 RODRÍGUEZ VICENTE, ALBERTO, E-28770
 Colmenar Viejo - Madrid, ES
 GARRANZO GARCÍA-IBARROLA, MARÍA, E-28770
 Colmenar Viejo - Madrid, ES
 MURCIA PÉREZ, CARMEN, E-28770 Colmenar Viejo Madrid, ES
 FRANCESCH SOLLOSO, ANDRÉS, E-28770
 Colmenar Viejo - Madrid, ES
 SÁNCHEZ SANCHO, FRANCISCO, E-28770
 Colmenar Viejo - Madrid, ES
 CUEVAS MARCHANTE, MARÍA DEL CARMEN, E-
 28770 Colmenar Viejo - Madrid, ES
 FERNÁNDEZ RODRÍGUEZ, ROGELIO, E-28770
 Colmenar Viejo - Madrid, ES
 (74) SPRING, LAUREN ELIZABETH, Marks & Clerk LLP
 62-68 Hills Road, CambridgeCB2 1LA, GB

(51) EP 2404913**C07D 309/32** (2006.01)

(23) 07.12.2012.

(30) EP 16.06.2006. 06380173

(96) EP 11177479.0 15.06.2007. EN

(97) EP 2404913 11.01.2012. 201202 EN

(54) PROCESS AND INTERMEDIATES FOR THE PREPARATION OF ANTITUMORAL**DIHYDROPYRAN-2-ONE COMPOUNDS**

(71) PHARMA MAR S.A., Poligono Industrial La Mina
 Avda. de los Reyes 1 Colmenar Viejo, 28770 Madrid, ES
 (72) MARTÍN LÓPEZ, M^a JESÚS, E-28770 Colmenar
 Viejo - Madrid, ES
 COELLO MOLINERO, LAURA, E-28770 Colmenar Viejo -
 Madrid, ES

REYES BENÍTEZ, JOSÉ FERNANDO, E-28770
 Colmenar Viejo - Madrid, ES
 RODRÍGUEZ VICENTE, ALBERTO, E-28770
 Colmenar Viejo - Madrid, ES
 GARRANZO GARCÍA-IBARROLA, MARÍA, E-28770
 Colmenar Viejo - Madrid, ES
 MURCIA PÉREZ, CARMEN, E-28770 Colmenar Viejo Madrid, ES
 FRANCESCH SOLLOSO, ANDRÉS, E-28770 Colmenar
 Viejo - Madrid, ES
 SÁNCHEZ SANCHO, FRANCISCO, E-28770
 Colmenar Viejo - Madrid, ES
 CUEVAS MARCHANTE, MARÍA DEL CARMEN, E-
 28770 Colmenar Viejo - Madrid, ES
 FERNÁNDEZ RODRÍGUEZ, ROGELIO, E-28770 Colmenar
 Viejo - Madrid, ES
 (74) SPRING, LAUREN ELIZABETH, Marks & Clerk LLP
 62-68 Hills Road, CambridgeCB2 1LA, GB

(51) EP 2057138***C07D 311/74** (2006.01)**C07D 335/06** (2006.01)**C07D 407/12** (2006.01)**C07D 405/12** (2006.01)**C07D 413/12** (2006.01)**A61K 31/352** (2006.01)**A61K 31/382** (2006.01)**A61P 25/00** (2006.01)

(23) 21.12.2012.

(30) FR 21.07.2006. 0606682

(86) PCT/EP2007057511 20.07.2007. EN

(96) EP 07787765.2 20.07.2007. EN

(87) WO2008009741 24.01.2008. 200804

(97) EP 2057138 13.05.2009. 200920 EN

(54) NOVEL CHROMENE AND THIOCHROMENE CARBOXAMIDE DERIVATIVES, METHODS FOR PREPARING SAME AND THERAPEUTIC APPLICATIONS OF SAME

(71) PIERRE FABRE MEDICAMENT, 45, Place Abel
 Gance, 92100 Boulogne-Billancourt, FR
 (72) SOKOLOFF, PIERRE, F-81540 Belleserre, FR
 IMBERT, THIERRY, F-81290 Viviers Les Montagnes, FR
 VERGNES, LAURENT, F-81580 Cambounet-sur-le-sor, FR
 CUISIAT, FLORENCE, F-81100 Castres, FR
 (74) REGIMBEAU, 20, rue de Chazelles, 75847 Paris Cedex 17, FR

(51) EP 2411380***C07D 401/04** (2006.01)

(23) 18.12.2012.

(30) IN 26.03.2009. DE05952009

(86) PCT/IB2010051341 26.03.2010. EN

(96) EP 10713722.6 26.03.2010. EN

(87) WO2010109442 30.09.2010. 201039

(97) EP 2411380 01.02.2012. 201205 EN

(54) PROCESS FOR THE PREPARATION OF DESLORATADINE

(71) RANBAXY LABORATORIES LIMITED, Head Office:
 12th Floor Devika Tower 06 Nehru Place New Delhi, Delhi
 110019, IN

(72) MURUGESAN, BALAGURU, Tamil Nadu, IN
SATHYANARAYANA, SWARGAM, Karim NagarAndhra
Pradesh 505002, IN
PRASAD, MOHAN, GurgaonHaryana 122002, IN
(74) CRONIN, BRIAN HAROLD JOHN, CRONIN
Intellectual Property Chemin de Précossy 31, 1260 Nyon, CH

(51) EP 2170865*

C07D 401/12 (2006.01)
C07D 401/14 (2006.01)
A61K 31/416 (2006.01)

(23) 03.01.2013.

(30) FR 21.06.2007. 0704422

(86) PCT/FR2008000843 18.06.2008. FR

(96) EP 08826411.4 18.06.2008. FR

(87) WO2009010660 22.01.2009. 200904

(97) EP 2170865 07.04.2010. 201014 FR

(54) NOVEL SUBSTITUTED INDAZOLES, THE PREPARATION THEREOF, AND USE OF SAME IN THERAPEUTICS

(71) SANOFI, 54, rue La Boétie, 75008 Paris, FR

(72) ALETRU, MICHEL, F-75013 Paris, FR

DAMOUR, DOMINIQUE, F-75013 Paris, FR

MONSEAU, CATHERINE, F-75013 Paris, FR

MOUGENOT, PATRICK, F-75013 Paris, FR

NAMANE, CLAUDIE, F-75013 Paris, FR

NARDI, FREDERICO, F-75013 Paris, FR

NEMECEK, PATRICK, F-75013 Paris, FR

PHILIPPO, CHRISTOPHE, F-75013 Paris, FR

(74) JACOBSON, CLAUDE, Cabinet Lavoix 2, Place
d'Estienne d'Orves, 75441 Paris Cedex 09, FR

(51) EP 2350051*

C07D 401/12 (2006.01)

A61P 5/50 (2006.01)

C07D 215/16 (2006.01)

A61K 31/14 (2006.01)

A61P 7/00 (2006.01)

C07D 401/14 (2006.01)

A61K 31/4427 (2006.01)

A61P 9/00 (2006.01)

C07D 403/14 (2006.01)

A61K 31/47 (2006.01)

A61P 17/00 (2006.01)

C07D 405/12 (2006.01)

A61K 31/4709 (2006.01)

A61P 25/00 (2006.01)

C07D 405/14 (2006.01)

A61K 31/4995 (2006.01)

A61P 27/00 (2006.01)

C07D 413/12 (2006.01)

A61K 31/506 (2006.01)

A61P 29/00 (2006.01)

C07D 413/14 (2006.01)

(23) 27.11.2012.

(30) US 29.10.2008. 197595 P

(86) PCT/US2009062649 29.10.2009. EN

(96) EP 09826554.9 29.10.2009. EN

(87) WO2010056549 20.05.2010. 201020

(97) EP 2350051 03.08.2011. 201131 EN

(54) PYRIDINE, BICYCLIC PYRIDINE AND RELATED ANALOGS AS SIRTUIN MODULATORS

(71) SIRTRIS PHARMACEUTICALS, INC., 200

Technology Square, Suite 300, Cambridge, MA 02139, US

(72) NARAYAN, RADHA, Cambridge, MA 02139, US

DISCH, JEREMY, S., Cambridge, MA 02139, US

PERNI, ROBERT, B., Cambridge, MA 02139, US

VU, CHI, B., Cambridge, MA 02139, US

(74) CHAPMAN, PAUL GILMOUR, Marks & Clerk

LLP Aurora 120 Bothwell Street, Glasgow G2 7JS, GB

(51) EP 1751141*

C07D 401/14 (2006.01)

C07D 413/04 (2006.01)

A61K 31/501 (2006.01)

A61K 31/5377 (2006.01)

A61P 35/00 (2006.01)

(23) 01.12.2012.

(30) EP 18.05.2004. 04011735

(86) PCT/EP2005006046 17.05.2005. EN

(96) EP 05745622.0 17.05.2005. EN

(87) WO2005111019 24.11.2005. 200547

(97) EP 1751141 14.02.2007. 200707 EN

(54) NOVEL PYRIDAZINONE DERIVATIVES AS INHIBITORS OF CDK2

(71) AVENTIS PHARMA S.A., 20, avenue Raymond
Aron, 92160 Antony, FR

(72) HOELDER, SWEN, 60594 Frankfurt, DE

MUELLER, GUENTER, 65843 Sulzbach, DE

SCHOENAFINGER, KARL, 63755 Alzenau, DE

WILL, DAVID WILLIAM, 65926 Frankfurt am Main, DE

MATTER, HANS, 63505 Langenselbold, DE

BOSSART, MARTIN.C/O AVENTIS PHARMA SA

E2/144, F-92160 Antony, FR

COMBEAU, CÉCILE., F-92260 Fontenay aux Roses, FR

DELAISI, CHRISTINE, F-94100 Saint Maur, FR

SASSOON, INGRID.C/O AVENTIS PHARMA SA

E2/144, F-92160 Antony, FR

STEINMETZ, ANKE., F-94499 Vitry sur Seine, FR

BERNARD, DIDIER., F-69009 Lyon, FR

(74) LECOCQ, FABRICE, Cabinet Lavoix 2, place

d'Estienne d'Orves, 75441 Paris Cedex 09, FR

(51) EP 1877400*

C07D 401/14 (2006.01)

C07D 403/12 (2006.01)

C07D 417/14 (2006.01)

A61K 31/506 (2006.01)

A61P 29/00 (2006.01)

(23) 01.11.2012.

(30) US 15.04.2005. 671727 P

(86) PCT/US2006014666 17.04.2006. EN

(96) EP 06750656.8 17.04.2006. EN
(87) WO2006113769 26.10.2006. 200643
(97) EP 1877400 16.01.2008. 200803 EN

(54) VANILLOID RECEPTOR LIGANDS AND THEIR USE IN TREATMENTS

(71) AMGEN, INC, Patent Operations, M/S 28-2-C One Amgen Center Drive, Thousand Oaks, California 91320-1799, US

(72) DOHERTY, ELIZABETH M., Thousand Oaks, California 91360, US

LIAO, HONGYU, Thousand Oaks, California 91360, US
NORMAN, MARK H., Thousand Oaks, California 91360, US

RETZ, DANIEL MARTIN, Newbury Park, CA 91320, US

(74) GRÜNECKER, KINKELDEY, STOCKMAIR & SCHWANHÄUSSER, Leopoldstrasse 4, 80802 München, DE

(51) EP 2183242*

C07D 401/14 (2006.01)

C07D 405/14 (2006.01)

A61K 31/506 (2006.01)

A61P 35/00 (2006.01)

(23) 01.02.2013.

(30) EP 16.07.2007. 07301236

(86) PCT/GB2008050562 14.07.2008. EN

(96) EP 08776197.9 14.07.2008. EN

(87) WO2009010789 22.01.2009. 200904

(97) EP 2183242 12.05.2010. 201019 EN

(54) PYRIMIDINE DERIVATIVES 93A

(71) ASTRAZENECA AB, 151 85 Södertälje, SE

(72) BARLAAM, BERNARD, CHRISTOPHE, F-Reims Cedex 2, FR

DUCRAY, RICHARD, F-Reims Cedex 2, FR

KETTLE, JASON, GRANT, Cheshire SK10 4TG, GB

(51) EP 2265604*

C07D 403/04 (2006.01)

C07D 403/02 (2006.01)

C07D 235/06 (2006.01)

(23) 01.11.2012.

(30) US 11.04.2008. 44330

US 20.10.2008. 106887

(86) PCT/US2009040312 13.04.2009. EN

(96) EP 09729584.4 13.04.2009. EN

(87) WO2009126947 15.10.2009. 200942

(97) EP 2265604 29.12.2010. 201052 EN

(54) HETEROARYL-SUBSTITUTED BICYCLIC SMAC MIMETICS AND THE USES THEREOF

(71) THE REGENTS OF THE UNIVERSITY OF MICHIGAN, 1214 S. University Avenue, 2nd Floor, Ann Arbor, MI 48104-2592, US

(72) WANG, SHAOMENG, SalineMI 48176, US

SUN, HAIYING, Ann ArborMI 48103, US

NIKOLOVSKA-COLESKA, ZANETA, Ann ArborMI 48105, US

(74) SCHLICH, GEORGE WILLIAM, Schlich LLP 9 St Catherine's Road Littlehampton, West Sussex BN17 5HS, GB

(51) EP 2308870

C07D 403/06 (2006.01)

C07D 471/04 (2006.01)

C07D 473/00 (2006.01)

C07D 487/04 (2006.01)

C07D 513/04 (2006.01)

A61P 25/00 (2006.01)

A61K 31/4192 (2006.01)

A61K 31/437 (2006.01)

A61K 31/4196 (2006.01)

A61K 31/5025 (2006.01)

A61K 31/404 (2006.01)

A61K 31/431 (2006.01)

C07D 401/06 (2006.01)

C07D 413/06 (2006.01)

C07D 417/06 (2006.01)

C07D 471/00 (2006.01)

C07D 471/06 (2006.01)

(23) 22.01.2013.

(30) EP 01.06.2005. 05011780

EP 01.06.2005. 05011779

(96) EP 10012556.6 31.05.2006. EN

(97) EP 2308870 13.04.2011. 201115 EN

(54) 2-OXO-1-PYRROLIDINE DERIVATIVES, PROCESSES FOR PREPARING THEM AND THEIR USES

(71) UCB PHARMA S.A., Allée de la Recherche 60, 1070 Brussels, BE

(72) KENDA, BENOÎT, 1070 Brussels, BE

QUESNEL, YANNICK, 1070 Brussels, BE

ATES, ALI, 1070 Brussels, BE

MICHEL, PHILIPPE, 1070 Brussels, BE

TURET, LAURENT, 1070 Brussels, BE

MERCIER, JOËL, 1070 Brussels, BE

(51) EP 1802609*

C07D 405/06 (2006.01)

C07D 409/14 (2006.01)

C07D 491/10 (2006.01)

C07D 413/14 (2006.01)

C07D 405/14 (2006.01)

A61K 31/443 (2006.01)

A61P 7/00 (2006.01)

(23) 21.11.2012.

(30) US 08.10.2004. 617514 P

(86) PCT/US2005035745 05.10.2005. EN

(96) EP 05802841.6 05.10.2005. EN

(87) WO2006041872 20.04.2006. 200616

(97) EP 1802609 04.07.2007. 200727 EN

(54) THROMBIN RECEPTOR ANTAGONISTS

(71) MERCK SHARP & DOHME CORP., 126 East Lincoln Avenue, Rahway, NJ 07065-0907, US

(72) CHACKALAMANNIL, SAMUEL, Califon, New Jersey 07830, US
 CHELLIAH, MARIAPPAN, V., Edison, New Jersey 08820, US
 XIA, YAN, Edison, New Jersey 08820, US
 EAGEN, KEITH, A., West Orange, New Jersey 07052, US
 (74) SIMPSON, TOBIAS RUTGER, Mathys & Squire LLP 120 Holborn, London EC1N 2SQ, GB

(51) **EP 1856106***
C07D 405/06 (2006.01)

(23) 27.11.2012.
 (30) EP 18.02.2005. 05001695
 (86) PCT/EP2006001185 10.02.2006. EN
 (96) EP 06706815.5 10.02.2006. EN
 (87) WO2006087143 24.08.2006. 200634
 (97) EP 1856106 21.11.2007. 200747 EN

(54) NOVEL PROCESSES FOR THE PREPARATION OF A 2H-CHROMENE

(71) ACINO PHARMA AG, Birsweg 2, 4253 Liesberg, CH
 (72) SCHNEIDER, PETER, CH-4103 Bottmingen, CH
 TAHTAOUI, CHOUAIB, 68170 Rixheim, FR
 (74) VOSSIUS & PARTNER, Siebertstrasse 4, 81675 München, DE

(51) **EP 1885715***
C07D 405/06 (2006.01)

C07D 493/04 (2006.01)
C07D 495/04 (2006.01)
 (23) 01.12.2012.
 (30) EP 19.05.2005. 05104279
 (86) PCT/EP2006062362 17.05.2006. EN
 (96) EP 06755223.2 17.05.2006. EN
 (87) WO2006122944 23.11.2006. 200647
 (97) EP 1885715 13.02.2008. 200807 EN

(54) SELECTED TETRACYCLIC TETRAHYDROFURAN DERIVATIVES CONTAINING A CYCLIC AMINE SIDE CHAIN

(71) JANSSEN PHARMACEUTICA NV, Turnhoutseweg 30, 2340 Beerse, BE
 (72) FERNÁNDEZ-GADEA, F.J., JOHNSON & JOHNSON PHARMAC., Poligono Industrial, 45007 Toledo, ES
 ANDRES-GIL, J.I., JOHNSON & JOHNSON PHARMACEUTICAL, Poligono Industrial, 45007 Toledo, ES
 TRABANCO-SUÁREZ, A.A., JOHNSON & JOHNSON PHARMAC., Poligono Industrial, 45007 Toledo, ES
 CID-NUÑEZ, J.M., JOHNSON & JOHNSON PHARMACEUTICAL, Poligono Industrial, 45007 Toledo, ES
 MEGENS, ANTONIUS ADRIANUS HENDRIKUS PETRUS, 2340 Beerse, BE
 (74) QUAGHEBEUR, LUC, Janssen Pharmaceutica N.V. Patent Department, Turnhoutseweg 30, 2340 Beerse, BE

(51) **EP 2225229***
C07D 405/12 (2006.01)
C07D 405/14 (2006.01)
A61K 31/4155 (2006.01)
A61P 11/06 (2006.01)

(23) 15.01.2013.
 (30) US 26.11.2007. 4261
 US 26.11.2007. 4236
 US 23.05.2008. 55497
 (86) PCT/IB2008054873 20.11.2008. EN
 (96) EP 08853504.2 20.11.2008. EN
 (87) WO2009069044 04.06.2009. 200923
 (97) EP 2225229 08.09.2010. 201036 EN
(54) PYRAZOLE DERIVATIVES AS 5-LO INHIBITORS
 (71) PFIZER INC., 235 East 42nd Street, New York, NY 10017, US
 (72) ALVIRA, EDGARDO, Chesterfield, Missouri 63017, US
 GRANETO, MATTHEW J, Chesterfield, Missouri 63017, US
 GRAPPERHAUS, MARGARET LANAHAN, Chesterfield, Missouri 63017, US
 IYANAR, KALIAPPAN, Chesterfield, Missouri 63017, US
 MADDUX, TODD MICHAEL, Kalamazoo, Michigan 49001, US
 MAHONEY, MATTHEW WILLIAM, Chesterfield, Missouri 63017, US
 MASSA, MARK ALAN, Chesterfield, Missouri 63017, US
 SAMPLE, KIRBY RAY, Chesterfield, Missouri 63017, US
 SCHMIDT, MICHELLE ANN, Chesterfield, Missouri 63017, US
 SEIDEL, RONALD, EDWARD, Chesterfield, Missouri 63017, US
 SELBO, JON, GORDON, Chesterfield, Missouri 63017, US
 TOLLEFSON, MICHAEL, BRENT, Chesterfield, Missouri 63017, US
 VONDER EMBSE, RICHARD, ALAN, Chesterfield, Missouri 63017, US
 WAGNER, GRACE, MARY, Chesterfield, Missouri 63017, US
 WOODARD, SCOTT, SANTFORD, Chesterfield, Missouri 63017, US
 (74) PFIZER, European Patent Department 23-25 avenue du Docteur Lannelongue, 75668 Paris Cedex 14, FR

(51) **EP 1862463***
C07D 405/14 (2006.01)
C07D 405/06 (2006.01)
A61K 31/506 (2006.01)
A61P 1/10 (2006.01)

(23) 04.12.2012.
 (30) US 21.03.2005. 663580 P
 (86) PCT/JP2006305565 20.03.2006. JA
 (96) EP 06729533.7 20.03.2006. JA
 (87) WO2006101082 28.09.2006. 200639
 (97) EP 1862463 05.12.2007. 200749 EN

(54) PYRIMIDINE COMPOUND CRYSTAL OR AMORPHOUS FORM AND PROCESS FOR PRODUCING THE SAME

(71) EISAI R&D MANAGEMENT CO., LTD., 6-10, Koishikawa 4-chome, Bunkyo-ku, Tokyo 112-8088, JP
(72) HARADA, HITOSHI, ai 5-chome, Tsukuba-shi, Ibaraki, 300263, JP
ISHIHARA, HIROSHI, ai 5-chome, Tsukuba-shi, Ibaraki, 300263, JP
SATO, YOSHIAKI, ai 5-chome, Tsukuba-shi, Ibaraki, 300263, JP
CHIBA, HIROYUKI, misu-shi, Ibaraki, 3140255, JP
KOMATSU, YUKI, misu-shi, Ibaraki, 3140255, JP
INOUE, SUSUMU, misu-shi, Ibaraki, 3140255, JP
OZEKI, NAOKI, ai 5-chome, Tsukuba-shi, Ibaraki, 300263, JP
(74) HOFFMANN EITL, Patent- und Rechtsanwälte Arabellastrasse 4, 81925 München, DE

(51) EP 1765813*

C07D 409/00 (2006.01)
C07D 409/12 (2006.01)
C07D 409/14 (2006.01)
C07D 405/12 (2006.01)
C07D 231/56 (2006.01)
C07D 413/12 (2006.01)
C07D 403/12 (2006.01)

(23) 03.01.2013.

(30) FR 04.06.2004. 0406042

(86) PCT/FR2005001335 01.06.2005. FR

(96) EP 05775644.7 01.06.2005. FR

(87) WO2006003276 12.01.2006. 200602

(97) EP 1765813 28.03.2007. 200713 FR

(54) SUBSTITUTED INDAZOLES, COMPOSITIONS CONTAINING SAME, PREPARATION AND USE

(71) AVENTIS PHARMA S.A., 20, avenue Raymond Aron, 92160 Antony, FR

(72) HALLEY, FRANCK, F-92370 Chaville, FR

TABART, MICHEL, F-91290 La Norville, FR

BOUCHARD, HERVÉ, F-94320 Thiais, FR

SOUAILLE, CATHERINE, F-94600 Choisy Le Roi, FR

LE BRUN, ALAIN, F-91270 Vigneux, FR

VIVIANI, FABRICE, F-95380 Louvres, FR

GAUZY-LAZO, LAURENCE, F-75014 Paris, FR

DESMAZEAU, PASCAL, F-91250 Tigery, FR

ANGOUILANT-BONIFACE, ODILE, F-75014 Paris, FR

FILOCHE-ROMME, BRUNO, F-94000 Creteil, FR

(74) CORDIER, PASCAL CHRISTIAN, Cabinet Lavoix 2, place d'Estienne d'Orves, 75441 Paris Cedex 09, FR

(51) EP 2069337*

C07D 413/04 (2006.01)

(23) 04.06.2013.

(30) US 14.08.2006. 837661 P

(86) PCT/US2007017848 10.08.2007. EN

(96) EP 07811264.6 10.08.2007. EN

(87) WO2008021271 21.02.2008. 200808

(97) EP 2069337 17.06.2009. 200925 EN

(54) SALTS OF 5 - (L (S) -AMINO - 2 - HYDROXYETHYL)-N-Ý (2,4-DIFLUOROPHENYL) - METHYL"-2-Ý8-METHOXY-2-(TRIFLUOROMETHYL) - 5 - QUINOLINE"- 4 - OXAZOLECARBOXAMIDE

(71) MERCK SHARP & DOHME CORP., 126 East Lincoln Avenue, Rahway, NJ 07065-0907, US
(72) CHEN, XIAOMING, Westfield, NJ 07090, US
CHEN, XIAO, Edison, NJ 08820, US
YIN, JIANGUO, Plainsboro, NJ 08539, US
FU, XIAOYONG, Edison, NJ 08820, US
BLYTHIN, DAVID, J., Loveland, Colorado 80537, US
KUANG, RONGZE, Green Brook, NJ 08812, US
SHUE, HO-JANE, Henderson, NV 89044, US
TRZASKA, SCOTT, Raritan, NJ 08869, US
TANG, CHEE-WAH, 460046, SG
LIOTTA, VINCENZO, Glen Ridge, NJ 07028, US
SHABANI, ZAHER, Budd Lake, NJ 07828, US
(74) BUCHAN, GAVIN MACNICOL, Merck & Co., Inc. European Patent Department Hertford Road, Hoddesdon, Hertfordshire EN11 9BU, GB

(51) EP 2079734*

C07D 413/04 (2006.01)

C07D 413/14 (2006.01)

C07D 417/14 (2006.01)

C07D 285/135 (2006.01)

A61K 31/4245 (2006.01)

A61K 31/433 (2006.01)

C07D 417/04 (2006.01)

A61P 25/00 (2006.01)

C07D 285/12 (2006.01)

(23) 22.11.2012.

(30) DK 25.10.2006. 200601380

US 25.10.2006. 854078 P

(86) PCT/EP2007061433 24.10.2007. EN

(96) EP 07821796.5 24.10.2007. EN

(87) WO2008049864 02.05.2008. 200818

(97) EP 2079734 22.07.2009. 200930 EN

(54) OXADIAZOLE COMPOUNDS AND THEIR USE AS NICOTINIC ACETYLCHOLINE RECEPTOR MODULATORS

(71) NEUROSEARCH A/S, Pederstrupvej 93, 2750 Ballerup, DK

(72) DAHL, BJARNE, H., 3540 Lynge, DK

PETERS, DAN, 2750 Ballerup, DK

OLSEN, GUNNAR, M., 2765 Smørum, DK

TIMMERMANN, DANIEL, B., 2750 Ballerup, DK

JØRGENSEN, SUSANNE, 2750 Ballerup, DK

(51) EP 2114936*

C07D 413/14 (2006.01)

A61K 31/454 (2006.01)

A61P 3/04 (2006.01)

A61P 3/10 (2006.01)

(23) 28.12.2012.

(30) GB 04.01.2007. 0700126

GB 08.05.2007. 0708748

GB 10.10.2007. 0719765

(86) PCT/GB2008050014 04.01.2008. EN

(96) EP 08702097.0 04.01.2008. EN

(87) WO2008081208 10.07.2008. 200828

(97) EP 2114936 11.11.2009. 200946 EN

(54) PIPERIDINE GPCR AGONISTS

(71) PROSIDION LTD, Windrush Court Watlington Road, Oxford, OX4 6LT, GB

(72) FYFE, MATTHEW, COLIN, THOR, Oxford Oxfordshire OX4 6LT, GB

JEEVARATNAM, REVATHY, PERPETUA, Oxford Oxfordshire OX4 6LT, GB

KEILY, JOHN, Oxford Oxon OX4 6LT, GB

SWAIN, SIMON, ANDREW, Watlington Oxfordshire OX4 6LT, GB

(74) MINTZ LEVIN COHN FERRIS GLOVSKY AND

POPEO LLP, Alder Castle 10 Noble Street, London EC2V 7JX, GB

(51) EP 1910347*

C07D 417/04 (2006.01)

C07D 215/50 (2006.01)

A61K 31/517 (2006.01)

A61P 35/00 (2006.01)

(23) 01.02.2013.

(30) EP 29.07.2005. 05107059

(86) PCT/EP2006007514 28.07.2006. EN

(96) EP 06762894.1 28.07.2006. EN

(87) WO2007017144 15.02.2007. 200707

(97) EP 1910347 16.04.2008. 200816 EN

(54) MACROCYCLIC INHIBITORS OF HEPATITIS C VIRUS

(71) MEDIVIR AB, P.O. Box 1086, 141 22 Huddinge, SE

(72) WÄHLING, HORST, S-141 44 Huddinge, SE

SAMUELSSON, BERTIL, S-141 44 Huddinge, SE

(74) PIERROU, MATTIAS, Awapatent AB P.O. Box 45 086, 104 30 Stockholm, SE

(51) EP 1991543*

C07D 417/04 (2006.01)

A61K 31/427 (2006.01)

A61P 35/00 (2006.01)

(23) 21.11.2012.

(30) US 27.02.2006. 776964 P

(86) PCT/EP2007051541 19.02.2007. EN

(96) EP 07712233.1 19.02.2007. EN

(87) WO2007096315 30.08.2007. 200735

(97) EP 1991543 19.11.2008. 200847 EN

(54) 4-PHENYL-THIAZOLE-5-CARBOXYLIC ACIDS AND 4-PHENYL-THIAZOLE-5-CARBOXYLIC ACID AMIDES AS PLK1 INHIBITORS

(71) F. HOFFMANN-LA ROCHE AG, Grenzacherstrasse 124, 4070 Basel, CH

(72) BOYLAN, JOHN FREDERICK, Bedminster, New Jersey 07921, US

CAI, JIANPING, West Caldwell, New Jersey 07006, US
FOTOUHI, NADER, Basking Ridge, New Jersey 07920, US

GILLESPIE, PAUL, Westfield, New Jersey 07090, US
GOODNOW JR., ROBERT ALAN, Gillette, New Jersey 07933, US

LE, KANG, Green Brook, New Jersey 08812, US
MICHOU, CHRISTOPHE, New York, New York 10128, US

(74) KLEIN, THOMAS, F. Hoffmann-La Roche AG Patent Department Grenzacherstrasse 124, 4070 Basel, CH

(51) EP 2084155*

C07D 417/04 (2006.01)

A61K 31/427 (2006.01)

A61P 29/00 (2006.01)

(23) 15.01.2013.

(30) GB 19.10.2006. 0620818

(86) PCT/GB2007003949 16.10.2007. EN

(96) EP 07824199.9 16.10.2007. EN

(87) WO2008047109 24.04.2008. 200817

(97) EP 2084155 05.08.2009. 200932 EN

(54) THIAZOLE DERIVATIVES AS KINASE INHIBITORS

(71) UCB PHARMA S.A., Allée de la Recherche 60, 1070 Brussels, BE

(72) ALEXANDER, RIKKI PETER, Berkshire SL1 3WE, GB

BROWN, JULIEN ALISTAIR, Berkshire SL1 3WE, GB
CRÉPY, KAREN VIVIANE LUCILE, Berkshire SL1 3WE, GB

MACK, STEPHEN ROBERT, Berkshire SL1 3WE, GB

(74) THOMPSON, JOHN, UCB Celltech, 208 Bath Road, Slough, Berkshire SL1 3WE, GB

(51) EP 2376488*

C07D 417/14 (2006.01)

C07D 487/08 (2006.01)

A61K 31/427 (2006.01)

A61P 31/04 (2006.01)

(23) 03.11.2012.

(30) US 12.12.2008. 121953 P

(86) PCT/GB2009051691 11.12.2009. EN

(96) EP 09771588.2 11.12.2009. EN

(87) WO2010067123 17.06.2010. 201024

(97) EP 2376488 19.10.2011. 201142 EN

(54) 2-(PIPERIDIN-1-YL)-4-HETEROCYCLYL-THIAZOLE-5-CARBOXYLIC ACID DERIVATIVES AGAINST BACTERIAL INFECTIONS

(71) ASTRAZENECA AB, 151 85 Södertälje, SE

(72) BASARAB, GREGORY, STEVEN, Waltham, MA 02451, US

HILL, PAMELA, Waltham, MA 02451, US

SHERER, BRIAN, Waltham, MA 02451, US

ZHOU, FEI, Waltham, Massachusetts 02451, US

(51) EP 1896469*

C07D 453/02 (2006.01)
A61P 25/28 (2006.01)
A61K 31/439 (2006.01)
(23) 15.01.2013.
(30) US 15.06.2005. 153762
(86) PCT/US2006023091 14.06.2006. EN
(96) EP 06784857.2 14.06.2006. EN
(87) WO2007018738 15.02.2007. 200707
(97) EP 1896469 12.03.2008. 200811 EN

**(54) FUSED BICYCLOHETEROCYCLE
SUBSTITUTED QUINUCLIDINE DERIVATIVES**

(71) ABBOTT LABORATORIES, CHAD 0377/AP6A-1 100 Abbott Park Road, Abbott Park IL 60064-3500, US
(72) JI, JIANGUO, Libertyville, Illinois 60048, US
LI, TAO, Grayslake, Illinois 60030, US
MORTELL, KATHLEEN, H., Chicago, Illinois 60647, US
SCHRIMPF, MICHAEL, R., Grayslake, Illinois 60030, US
NERSESIAN, DIANA, L., Gurnee, Illinois 60031, US
PAN, LIPING, Gurnee, Illinois 60031, US
BUNNELLE, WILLIAM, H., Mundelein, Illinois 60060, US
(74) MODIANO, MICAELA NADIA, Modiano Josif
Pisanty & Staub Ltd Thierschstrasse 11, 80538
München, DE

(51) EP 1751154*

C07D 471/04 (2006.01)
A61K 31/437 (2006.01)
A61P 31/12 (2006.01)
(23) 04.12.2012.
(30) EP 17.05.2004. 04102169
(86) PCT/EP2005052262 17.05.2005. EN
(96) EP 05742818.7 17.05.2005. EN
(87) WO2005111034 24.11.2005. 200547
(97) EP 1751154 14.02.2007. 200707 EN

**(54) 5-SUBSTITUTED 1-PHENYL-1,5-DIHYDRO-
PYRIDO[3,2-B] INDOL-2-ONES AND ANALOGS
AS ANTI-VIRALS**

(71) TIBOTEC PHARMACEUTICALS, Eastgate
Village Eastgate Little Island, Co Cork, IE
(72) KESTELEYN, BART RUDOLF ROMANIE, B-
9290 Berlare, BE
CANARD, MAXIME FRANCIS JEAN-MARIE
GHISLAIN, B-1331 Rosieres, BE
VAN DE VREKEN, WIM, B-9120 Beveren, BE
RABOISSON, PIERRE JEAN-MARIE BERNARD, B-
1933 Sterrebeek, BE
SURLERAUX, DOMINIQUE, LOUIS, NESTOR,
GHISLAIN, B-1440 Braine-le-château, BE
WIGERINCK, PIET, TOM, BERT, PAUL, B-2840
Terhagen, BE
(74) DAELEMANS, FRANK F.R., J&J Patent Law
Department Turnhoutseweg 30, 2340 Beerse, BE

(51) EP 2344490*

C07D 471/04 (2006.01)
A61P 35/00 (2006.01)
A61P 37/00 (2006.01)
A61K 31/519 (2006.01)
(23) 01.12.2012.
(30) EP 03.10.2008. 08165839
US 07.10.2008. 195408 P
(86) PCT/EP2009062664 30.09.2009. EN
(96) EP 09783585.4 30.09.2009. EN
(87) WO2010037765 08.04.2010. 201014
(97) EP 2344490 20.07.2011. 201129 EN

**(54) 4-MORPHOLINO-PYRIDO[3,2-
D]PYRIMIDINES ACTIVE ON PI3K**

(71) MERCK SERONO S.A., Centre Industriel, 1267
Coinsins, CH
(72) POMEL, VINCENT, F-74570 Groisy, FR
GAILLARD, PASCALE, F-74160 Collonge-sous-Salève, FR
DESFORGES, GWENAELE, F-74100 Annemasse, FR
QUATTROPANI, ANNA, CH-1207 Genève, CH
MONTAGNE, CYRIL, F-01630 Saint-Genis-Pouilly, FR
(74) MERCK SERONO S.A. INTELLECTUAL
PROPERTY, 9, chemin des Mines, 1202 Geneva, CH

(51) EP 2450358

C07D 471/04 (2006.01)
C07D 471/14 (2006.01)
C07D 513/14 (2006.01)
A61K 31/519 (2006.01)
A61K 31/4745 (2006.01)
A61K 31/437 (2006.01)
A61K 31/4375 (2006.01)
A61P 25/00 (2006.01)

(23) 10.11.2012.
(30) US 02.06.2006. 810431 P
US 22.12.2006. 876932 P
US 10.04.2007. 922771 P
(96) EP 11181803.5 01.06.2007. EN
(97) EP 2450358 09.05.2012. 201219 EN
**(54) FUSED, TRICYCLIC SULFONAMIDE
INHIBITORS OF GAMMA SECRETASE**
(71) ELAN PHARMACEUTICALS INC., 800 Gateway
Boulevard, South San Francisco, CA 94080, US
(72) KONRADI, ANDREI W., Burlingame, CA
California 94010, US
PROBST, GARY, San Francisco, CA California 94102, US
AUBELE, DANIELLE L., Burlingame, CA California
94010, US
GAROFALO, ALBERT W., South San Francisco, CA
California 94080, US
HOM, ROY, San Francisco, CA California 94102, US
NEITZEL, MARTIN L., Pacifica, CA California 94044, US
SEMKO, CHRISTOPHER M., Fremont, CA California
94536, US
TRUONG, ANH P., Burlingame, CA California 94010, US
(74) CABINET PLASSERAUD, 96/98 Boulevard
Carnot BP 105, 59027 Lille Cedex, FR

(51) EP 2470532*
C07D 471/04 (2006.01)
A61K 31/437 (2006.01)
A61P 13/12 (2006.01)
A61P 35/00 (2006.01)
 (23) 16.04.2013.
 (30) US 28.08.2009. 238104 P
 (86) PCT/US2010047013 27.08.2010. EN
 (96) EP 10749745.5 27.08.2010. EN
 (87) WO2011025968 03.03.2011. 201109
 (97) EP 2470532 04.07.2012. 201227 EN
(54) 1H-PYRAZOLO [3, 4-B]PYRIDINE COMPOUNDS FOR INHIBITING RAF KINASE
 (71) ARRAY BIOPHARMA, INC., 3200 Walnut Street, Boulder, CO 80301, US
 GENENTECH, INC., 1 DNA Way, South San Francisco, CA 94080-4990, US
 (72) GRADL, STEFAN, South San Francisco, California 94080-4990, US
 LAIRD, ELLEN, Boulder, Colorado 80301, US
 MORENO, DAVID, Boulder, Colorado 80301, US
 REN, LI, Boulder, Colorado 80301, US
 WENGLOWSKY, STEVEN MARK, Boulder, Colorado 80301, US
 (74) BAILEY, SAM ROGERSON, Mewburn Ellis LLP 33 Gutter Lane, London EC2V 8AS, GB

(51) EP 2257549*
C07D 471/08 (2006.01)
A61K 31/407 (2006.01)
A61P 25/00 (2006.01)
 (23) 19.12.2012.
 (30) US 05.03.2008. 33959 P
 (86) PCT/US2009036009 04.03.2009. EN
 (96) EP 09716691.2 04.03.2009. EN
 (87) WO2009111550 11.09.2009. 200937
 (97) EP 2257549 08.12.2010. 201049 EN
(54) NICOTINIC ACETYLCHOLINE RECEPTOR SUB-TYPE SELECTIVE AMIDES OF DIAZABICYCLOAL KANES
 (71) TARGACEPT INC., 200 East First Street, Suite 300, Winston-Salem, NC 27101, US
 (72) AKIREDDY, SRINIVISA RAO, Winston-SalemNorth Carolina 27104, US
 BHATTI, BALWINDER SINGH, Winston-salemNorth Carolina 27106, US
 BREINING, SCOTT R., Winston-salemNorth Carolina 27103, US
 HAMMOND, PHILIP S., PinnacleNorth Carolina 27043, US
 HEEMSTRA, RONALD JOSEPH, Winston-salemNorth Carolina 27101, US
 MAZUROV, ANATOLY, GreensboroNorth Carolina 27410, US
 MELVIN, MATT S., Winston-SalemNorth Carolina 27103, US
 MIAO, LAN, AdvanceNorth Carolina 27006, US
 MURTHY, V. SRINIVASA, Winston-salemNorth Carolina 27104, US
 STRACHAN, JON-PAUL, BurlingtonNorth Carolina 27215, US
 XIAO, YUN-DE, ClemmonsNorth Carolina 27012, US
 (74) CROWHURST, CHARLOTTE WAVENEY, Potter Clarkson LLP The Belgrave Centre Talbot Street, Nottingham NG1 5GG, GB

(51) EP 2004647*
C07D 471/14 (2006.01)
C07D 471/22 (2006.01)
C07D 495/22 (2006.01)
C07D 513/14 (2006.01)
C07D 519/00 (2006.01)
A61K 31/437 (2006.01)
A61K 31/4375 (2006.01)
A61K 31/444 (2006.01)
A61K 31/496 (2006.01)
A61K 31/5025 (2006.01)
A61K 31/519 (2006.01)
A61K 31/5377 (2006.01)
A61P 31/18 (2006.01)
 (23) 01.11.2012.
 (30) EP 03.04.2006. 06112173
 (86) PCT/EP2007053207 03.04.2007. EN
 (96) EP 07727678.0 03.04.2007. EN
 (87) WO2007113290 11.10.2007. 200741
 (97) EP 2004647 24.12.2008. 200852 EN
(54) HIV INHIBITING 3,4-DIHYDRO-IMIDAZO[4,5-B]PYRIDIN-5-ONES
 (71) TIBOTEC PHARMACEUTICALS, Eastgate Village Eastgate Little Island, Co Cork, IE
 (72) KESTELEYN, BART RUDOLF ROMANIE, 9290 Berlare, BE
 SCHEPENS, WIM BERT GRIET, 2800 Mechelen, BE
 AMSSOMS, KATIE, INGRID, EDUARD, 2540 Hove, BE
 (74) DAELEMANS, FRANK F.R., J&J Patent Law Department Turnhoutseweg 30, 2340 Beerse, BE

(51) EP 2133353*
C07D 473/00 (2006.01)
A61K 31/522 (2006.01)
A61K 31/5377 (2006.01)
A61K 31/551 (2006.01)
A61P 1/04 (2006.01)
A61P 3/10 (2006.01)
A61P 9/00 (2006.01)
A61P 9/12 (2006.01)
A61P 11/00 (2006.01)
A61P 11/02 (2006.01)
A61P 11/06 (2006.01)
A61P 11/14 (2006.01)
A61P 13/02 (2006.01)
A61P 13/08 (2006.01)
A61P 13/12 (2006.01)
A61P 15/00 (2006.01)
A61P 15/10 (2006.01)
A61P 17/00 (2006.01)
A61P 17/06 (2006.01)
A61P 17/14 (2006.01)
 (23) 18.12.2012.
 (30) JP 20.03.2007. 2007071713
 (86) PCT/JP2008055078 19.03.2008. JA
 (96) EP 08738671.0 19.03.2008. JA
 (87) WO2008114817 25.09.2008. 200839

(97) EP 2133353 16.12.2009. 200951 EN
(54) NOVEL ADENINE COMPOUND
(71) DAINIPPON SUMITOMO PHARMA CO., LTD.,
6-8, Dosho-machi 2-chome Chuo-ku Osaka-shi, Osaka
541-8524, JP
;ASTRAZENECA AB, 151 85 Södertälje, SE
(72) ISOBE, YOSHIKI, Osaka-shiOsaka 554-0022, JP
NAKAMURA, TOMOAKI, Osaka-shiOsaka 554-0022, JP
(74) VOSSIUS & PARTNER, Siebertstrasse 4, 81675
München, DE

(51) EP 2081932*
C07D 473/18 (2006.01)
C07D 473/16 (2006.01)
A61K 31/52 (2006.01)
A61P 9/00 (2006.01)
A61P 25/00 (2006.01)
A61P 29/00 (2006.01)
(23) 03.01.2013.
(30) SE 27.06.2006. 0601397
US 11.08.2006. 837402 P
(86) PCT/EP2007056377 26.06.2007. EN
(96) EP 07786849.5 26.06.2007. EN
(87) WO2008000744 03.01.2008. 200801
(97) EP 2081932 29.07.2009. 200931 EN
**(54) 2-O'-METHYLADENOSINE DERIVATIVES
AND THEIR USE AS AGONISTS OR
ANTAGONISTS OF AN ADENOSINE RECEPTOR**
(71) CBT DEVELOPMENT LIMITED, c/o MoFo
Notices Limited City Point One Ropemaker Street,
London EC2Y 9AW, GB
(72) SAVORY, EDWARD DANIEL, Cambridgeshire
CB3 6JA, GB
(74) THORNTON, NEIL, Reddie & Grose LLP 16
Theobalds Road, LondonWC1X 8PL, GB

(51) EP 2364315*
C07D 487/04 (2006.01)
(23) 12.12.2012.
(30) US 18.08.2008. 89648 P
(86) PCT/US2009053698 13.08.2009. EN
(96) EP 09791480.8 13.08.2009. EN
(87) WO2010021905 25.02.2010. 201008
(97) EP 2364315 14.09.2011. 201137 EN
**(54) PROCESS FOR PREPARING POLYMORPH
OF 7-CHLORO-N, N,5-TRIMETHYL-4-OXO-3-
PHENYL-3,5-DIHYDRO-4H-PYRIDAZIN[4,5-
B]INDOLE-1-ACETAMIDE**
(71) SANOFI-AVENTIS U.S. LLC, 55 Corporate
Drive, Bridgewater, NJ 08807, US
(72) ROCCO, WILLIAM, L., Bridgewater, NJ 08807, US
(74) RAULINE, MATHILDE, Sanofi Département
Brevets 54, rue La Boétie, 75008 Paris, FR

(51) EP 2470538*
C07D 487/04 (2006.01)
C07D 495/04 (2006.01)
C07D 513/04 (2006.01)
A61K 31/38 (2006.01)
A61P 35/00 (2006.01)
(23) 16.04.2013.
(30) US 28.08.2009. 238109 P
US 16.03.2010. 314528 P
(86) PCT/US2010046955 27.08.2010. EN
(96) EP 10749740.6 27.08.2010. EN
(87) WO2011025940 03.03.2011. 201109
(97) EP 2470538 04.07.2012. 201227 EN
**(54) RAF INHIBITOR COMPOUNDS AND
METHODS OF USE THEREOF**
(71) ARRAY BIOPHARMA, INC., 3200 Walnut
Street, Boulder, CO 80301, US
GENENTECH, INC., 1 DNA Way, South San
Francisco, CA 94080-4990, US
(72) ALIAGAS, IGNACIO, South San Francisco,
California 94080-4990, US
GRADL, STEFAN, South San Francisco,
California 94080-4990, US
GUNZNER, JANET, South San Francisco,
California 94080-4990, US
MATHIEU, SIMON, South San Francisco,
California 94080-4990, US
PULK, REBECCA, South San Francisco,
California 94080-4990, US
RUDOLPH, JOACHIM, South San Francisco,
California 94080-4990, US
WEN, ZHAOYANG, South San Francisco,
California 94080-4990, US
GRINA, JONAS, South San Francisco,
California 94080-4990, US
HANSEN, JOSHUA D., Boulder, Colorado 80301, US
LAIRD, ELLEN, Boulder, Colorado 80301, US
MORENO, DAVID, Boulder, Colorado 80301, US
REN, LI, Boulder, Colorado 80301, US
WENGLOWSKY, STEVEN MARK, Boulder,
Colorado 80301, US
(74) BAILEY, SAM ROGERSON, Mewburn Ellis LLP
33 Gutter Lane, LondonEC2V 8AS, GB

(51) EP 2470539*
C07D 487/04 (2006.01)
A61K 31/519 (2006.01)
A61P 35/00 (2006.01)
(23) 16.04.2013.
(30) US 28.08.2009. 238103 P
(86) PCT/US2010046975 27.08.2010. EN
(96) EP 10749741.4 27.08.2010. EN
(87) WO2011025951 03.03.2011. 201109
(97) EP 2470539 04.07.2012. 201227 EN
**(54) RAF INHIBITOR COMPOUNDS AND METHODS
OF USE THEREOF**

(71) ARRAY BIOPHARMA, INC., 3200 Walnut Street, Boulder, CO 80301, US
;GENENTECH, INC., 1 DNA Way, South San Francisco, CA 94080-4990, US

(72) GRADL, STEFAN, South San Francisco, California 94080-4990, US

RUDOLPH, JOACHIM, South San Francisco, California 94080-4990, US

REN, LI, Boulder, Colorado 80301, US

(74) BAILEY, SAM ROGERSON, Mewburn Ellis LLP 33 Gutter Lane, London EC2V 8AS, GB

(51) EP 2121702*

C07D 493/04 (2006.01)

C07D 498/04 (2006.01)

C07D 513/04 (2006.01)

A61K 31/4709 (2006.01)

A61K 31/498 (2006.01)

A61P 31/00 (2006.01)

(23) 03.01.2013.

(30) US 15.12.2006. 870181 P

US 30.08.2007. 969163 P

(86) PCT/GB2007004766 13.12.2007. EN

(96) EP 07848510.9 13.12.2007. EN

(87) WO2008071961 19.06.2008. 200825

(97) EP 2121702 25.11.2009. 200948 EN

(54) 2-QUINOLINONE AND 2-QUINOXALINONE- DERIVATIVES AND THEIR USE AS ANTIBACTERIAL AGENTS

(71) ASTRAZENECA AB, 151 85 Södertälje, SE

(72) COMITA-PREVOIR, JANELLE, Waltham, Massachusetts 02451, US

CRONIN, MARK, Waltham, Massachusetts 02451, US

GENG, BOLIN, Waltham, Massachusetts 02451, US

GODFREY, ANDREW AYDON, Cheshire SK10 4TG, GB

RECK, FOLKERT, Waltham, MA 02451, US

(51) EP 2426134

C07D 495/04 (2006.01)

A61K 31/4365 (2006.01)

A61P 29/00 (2006.01)

C07D 403/04 (2006.01)

(23) 05.01.2013.

(30) US 23.11.2005. 739315 P

US 21.02.2006. 775823 P

US 20.04.2006. 793526 P

(96) EP 11006568.7 22.11.2006. EN

(97) EP 2426134 07.03.2012. 201210 EN

(54) METHOD OF MODULATING STRESS-ACTIVATED PROTEIN KINASE SYSTEM

(71) INTERMUNE, INC., 3280 Bayshore Boulevard, Brisbane, CA 94005, US

(72) SEIWERT, SCOTT D., Pacifica, California 94044, US

KOSSEN, KARL, Brisbane, California 94005, US

SEREBRYANY, VLADIMIR, Burlingame,

California 94010, US

(74) PILKINGTON, STEPHANIE JOAN, Potter Clarkson LLP The Belgrave Centre Talbot Street, Nottingham NG1 5GG, GB

(51) EP 2160393*

C07D 513/04 (2006.01)

A61K 31/429 (2006.01)

A61P 29/00 (2006.01)

A61P 37/00 (2006.01)

(23) 01.12.2012.

(30) US 18.05.2007. 938838 P

(86) PCT/US2008063648 15.05.2008. EN

(96) EP 08755491.1 15.05.2008. EN

(87) WO2008144360 27.11.2008. 200848

(97) EP 2160393 10.03.2010. 201010 EN

(54) NOVEL COMPOUNDS AS CANNABINOID RECEPTOR LIGANDS

(71) ABBOTT LABORATORIES, 100 Abbott Park Road, Abbott Park, Illinois 60064, US

(72) DART, MICHAEL, J., Highland Park, Illinois 60035, US

CARROLL, WILLIAM, A., Evanston, Illinois 60201, US

PEREZ-MEDRANO, ARTURO, Grayslake, Illinois 60030, US

PEDDI, SRIDHAR, Grayslake, Illinois 60030, US

FROST, JENNIFER, M., Grayslake, Illinois 60030, US

(74) MODIANO, MICAELA NADIA, Modiano & Partners Thierschstrasse 11, 80538 München, DE

(51) EP 2297167*

C07D 517/04 (2006.01)

A61K 31/407 (2006.01)

A61K 31/41 (2006.01)

A61P 25/18 (2006.01)

A61P 25/28 (2006.01)

A61P 25/24 (2006.01)

(23) 04.12.2012.

(30) US 02.06.2008. 58110 P

(86) PCT/US2009003336 02.06.2009. EN

(96) EP 09758728.1 02.06.2009. EN

(87) WO2009148564 10.12.2009. 200950

(97) EP 2297167 23.03.2011. 201112 EN

(54) SELENOPHENE AND SELENAZOLE CARBOXYLIC ACID DERIVATIVES

(71) IRONWOOD PHARMACEUTICALS, INC., 301 Binney Street, Cambridge, MA 02142, US

(72) GRAUL, REGINA, Duxbury, MA 02332, US

(74) KUHN, DANIELA, COHAUSZ & FLORACK Patent- und Rechtsanwälte Partnerschaftsgesellschaft Bleichstraße 14, 40211 Düsseldorf, DE

(51) EP 2141171*

C07F 9/6558 (2006.01)

A61K 31/664 (2006.01)

A61P 31/10 (2006.01)

(23) 31.10.2012.

(30) JP 27.04.2007. 2007118356

US 27.04.2007. 914615 P

- (86) PCT/JP2008057851 23.04.2008. JA
(96) EP 08740790.4 23.04.2008. JA
(87) WO2008136324 13.11.2008. 200846
(97) EP 2141171 06.01.2010. 201001 EN

(54) PYRIDINE DERIVATIVE SUBSTITUTED WITH HETEROCYCLE AND PHOSPHONOAMINO AND ANTIFUNGAL AGENT CONTAINING THE SAME

- (71) EISAI R&D MANAGEMENT CO., LTD., 6-10, Koishikawa 4-chome Bunkyo-ku, Tokyo 112-8088, JP
(72) TANAKA, KEIGO, Tsukuba-shiIbaraki 300-2635, JP
YAMAMOTO, EIICHI, Tsukuba-shiIbaraki 300-2635, JP
WATANABE, NAOAKI, Tsukuba-shiIbaraki 300-2635, JP
(74) HOFFMANN EITL, Patent- und Rechtsanwälte Arabellastrasse 4, 81925 München, DE

(51) EP 2123653*

- C07H 19/167* (2006.01)
C07H 19/173 (2006.01)
C07D 473/30 (2006.01)

- (23) 16.01.2013.
(30) JP 19.01.2007. 2007010494
(86) PCT/JP2007074971 26.12.2007. JA
(96) EP 07860200.0 26.12.2007. JA
(87) WO2008087839 24.07.2008. 200830
(97) EP 2123653 25.11.2009. 200948 EN

(54) PROCESS FOR PRODUCTION OF CRYSTAL OF PURINE NUCLEOSIDE COMPOUND

- (71) AJINOMOTO CO., INC., 15-1, Kyobashi 1-chome Chuo-ku, Tokyo104-8315, JP
(72) NAITO, MASAKI, Kawasaki-shiKanagawa 210-8681, JP
KIMURA, YOSHITOMO, Kawasaki-shiKanagawa 210-8681, JP
UEDA, HIROYA, Kawasaki-shiKanagawa 210-8681, JP
HARADA, MINORU, Kawasaki-shiKanagawa 210-8681, JP
(74) NICHOLLS, KATHRYN MARGARET, Mewburn Ellis LLP 33 Gutter Lane, LondonEC2V 8AS, GB

(51) EP 1979364*

- C07H 21/02* (2006.01)
C12N 15/67 (2006.01)
C12P 19/34 (2006.01)
A61K 48/00 (2006.01)

- (23) 04.12.2012.
(30) US 23.08.2005. 710164 P
(86) PCT/US2006032372 21.08.2006. EN
(96) EP 06813536.7 21.08.2006. EN
(87) WO2007024708 01.03.2007. 200709
(97) EP 1979364 15.10.2008. 200842 EN

(54) RNA CONTAINING MODIFIED NUCLEOSIDES AND METHODS OF USE THEREOF

- (71) THE TRUSTEES OF THE UNIVERSITY OF PENNSYLVANIA, 3160 Chestnut Street, Suite 200, Philadelphia, Pennsylvania 19104-6283, US
(72) KARIKO, KATALIN, Rydal, PA 19046, US
WEISSMAN, DREW, Wynnwood, PA 19096, US

- (74) GRÜNECKER, KINKELDEY, STOCKMAIR & SCHWANHÄUSSER, Leopoldstrasse 4, 80802 München, DE

(51) EP 2207788*

- C07J 71/00* (2006.01)
A61K 31/58 (2006.01)
A61P 5/44 (2006.01)

- (23) 12.12.2012.
(30) US 04.10.2007. 977416 P
(86) PCT/GB2008050890 02.10.2008. EN
(96) EP 08806706.1 02.10.2008. EN
(87) WO2009044200 09.04.2009. 200915
(97) EP 2207788 21.07.2010. 201029 EN

(54) STEROIDAL [3,2-C]PYRAZOLE COMPOUNDS, WITH GLUCOCORTICOID ACTIVITY

- (71) ASTRAZENECA AB, 151 85 Södertälje, SE
(72) BLADH, HÅKAN, S-221 87 Lund, SE
BURKAMP, FRANK, S-221 87 Lund, SE
GABOS, BALINT, S-221 87 Lund, SE
HANSEN, PETER, S-221 87 Lund, SE
IVANOVA, SVETLANA, S-221 87 Lund, SE
LAWITZ, KAROLINA, S-221 87 Lund, SE

(51) EP 2364324*

- C07K 14/47* (2006.01)
A61K 38/57 (2006.01)

- (23) 16.05.2013.
(30) EP 07.11.2008. 08291041
(86) PCT/IB2009007630 05.11.2009. EN
(96) EP 09774724.0 05.11.2009. EN
(87) WO2010052581 14.05.2010. 201019
(97) EP 2364324 14.09.2011. 201137 EN

(54) USE OF INHIBITORS OF PLAC8 ACTIVITY FOR THE MODULATION OF ADIPOGENESIS

- (71) SANOFI, 54, rue La Boétie, 75008 Paris, FR
(72) HALL, DIANA, CH-1007 Lausanne, CH
JIMENEZ, MARIA, CH-Chavannes-pres-renens, CH
POUSSIN, CARINE, F-74500 Evian-Les-Bains, FR
THORENS, BERNARD, CH-1066 Epalinges, CH
(74) BOUVET, PHILIPPE, Sanofi Département Brevets 54, rue La Boétie, 75008 Paris, FR

(51) EP 1966237*

- C07K 14/505* (2006.01)
C12N 15/01 (2006.01)

- (23) 22.11.2012.
(30) EP 24.11.2005. 05111262
EP 24.11.2005. 05111265
US 22.12.2005. 753668 P
US 22.12.2005. 753706 P
(86) PCT/EP2006068859 23.11.2006. EN
(96) EP 06830107.6 23.11.2006. EN
(87) WO2007060213 31.05.2007. 200722
(97) EP 1966237 10.09.2008. 200837 EN

(54) ERYTHROPOIETIN POLYPEPTIDES AND USES THEREOF

- (71) MERCK SERONO SA, Centre Industriel, 1267 Coinsins, Vaud, CH
 (72) ABDERRAHIM, HADI, F-94700 Maisons-Alfort, FR
 PRIMAS, GWENAEL, F-91580 Auvers St Georges, FR
 CHVATCHKO, YOLANDE, CH-1232 Confignon, CH
 MAUNDRELL, KINSEY, CH-2224 Chêne-Bougeries, CH
 (74) MERCK SERONO SA - GENEVA
 INTELLECTUAL PROPERTY, 9, chemin des Mines,
 1202 Geneva, CH

(51) EP 1720902*

- C07K 14/51** (2006.01)
C07K 14/47 (2006.01)
C12N 15/12 (2006.01)
C12N 15/63 (2006.01)
C12N 5/10 (2006.01)
C12P 21/00 (2006.01)
C07K 16/22 (2006.01)
A61K 38/18 (2006.01)
 (23) 21.12.2012.
 (30) EP 04.03.2004. 04005192
 (86) PCT/EP2005002328 04.03.2005. EN
 (96) EP 05715753.9 04.03.2005. EN
 (87) WO2005085281 15.09.2005. 200537
 (97) EP 1720902 15.11.2006. 200646 EN

(54) MUTEIN OF A BONE MORPHOGENETIC PROTEIN AND USE THEREOF

- (71) JULIUS-MAXIMILIANS-UNIVERSITÄT WÜRZBURG, Sanderring 2, 97070 Würzburg, DE
 (72) MÜLLER, THOMAS, 97209 Veitshöchheim, DE
 SEBALD, WALTER, 97074 Würzburg, DE
 (74) BOHMANN, ARMIN K., bohmann Anwaltssozietät Nymphenburger Strasse 1, 80335 München, DE

(51) EP 2118130*

- C07K 14/575** (2006.01)
 (23) 18.12.2012.
 (30) IT 09.02.2007. FI20070032
 (86) PCT/EP2008051541 08.02.2008. EN
 (96) EP 08708817.5 08.02.2008. EN
 (87) WO2008095995 14.08.2008. 200833
 (97) EP 2118130 18.11.2009. 200947 EN

(54) PEPTIDIC AND NON PEPTIDIC LIGANDS FOR IMMUNODETECTION OF THE RECEPTOR FOR UROTENSIN II

- (71) NOVELLINO, ETTORE, Via S. Benedetto 4, 83040 Montemarano, IT
 GRIECO, PAOLO, Via G. Gaetani 12, 80121 Napoli, IT
 CARAGLIA, MICHELE, Via Dentice 8, 83031 Ariano Irpino, IT
 BUDILLON, ALFREDO, Piazzetta Ascensione 4, 80121 Napoli, IT
 FRANCO, RENATO, Via Zumbini 51/A, 80055 Portici, IT
 (72) NOVELLINO, ETTORE, I-83040 Montemarano, IT
 GRIECO, PAOLO, I-80121 Napoli, IT

- CARAGLIA, MICHELE, I-83031 Ariano Irpino, IT
 BUDILLON, ALFREDO, I-80121 Napoli, IT
 FRANCO, RENATO, I-80055 Portici, IT
 ADDEO, SANTOLO ROSARIO, I-80036 Palma Campana, IT
 (74) GERVASI, GEMMA, Notarbartolo & Gervasi S.p.A. Corso di Porta Vittoria 9, 20122 Milano, IT

(51) EP 2049567*

- C07K 14/605** (2006.01)
C07K 16/00 (2006.01)
 (23) 23.01.2013.
 (30) US 18.07.2006. 831704 P
 (86) PCT/US2007073752 18.07.2007. EN
 (96) EP 07799669.2 18.07.2007. EN
 (87) WO2008011446 24.01.2008. 200804
 (97) EP 2049567 22.04.2009. 200917 EN
(54) HUMAN GLP-1 MIMETIBODIES, COMPOSITIONS, METHODS AND USES
 (71) JANSSEN BIOTECH, INC., 800/850 Ridgeview Drive, Horsham, PA 19044, US
 (72) O'NEIL, KARYN T., Media, Pennsylvania 19063, US
 PICHA, KRISTEN, Malvern, Pennsylvania 19355, US
 (74) MARSHALL, CAMERON JOHN, Carpmaels & Ransford One Southampton Row, London WC1B 5HA, GB

(51) EP 2121753*

- C07K 16/06** (2006.01)
C07K 1/30 (2006.01)
C07K 14/00 (2006.01)
 (23) 28.11.2012.
 (30) US 14.02.2007. 901851 P
 (86) PCT/US2008001981 13.02.2008. EN
 (96) EP 08725593.1 13.02.2008. EN
 (87) WO2008100578 21.08.2008. 200834
 (97) EP 2121753 25.11.2009. 200948 EN
(54) METHOD OF ISOLATING ANTIBODIES BY PRECIPITATION
 (71) AMGEN, INC, Patent Operations, M/S 28-2-C One Amgen Center Drive, Thousand Oaks, California 91320-1799, US
 (72) RAMANAN, SUNDAR, Simi Valley, California 93065, US
 STENSON, ROSALIND, Thousand Oaks, California 91361, US
 (74) GRÜNECKER, KINKELDEY, STOCKMAIR & SCHWANHÄUSSER, Leopoldstrasse 4, 80802 München, DE

(51) EP 1966241*

- C07K 16/08** (2006.01)
A61K 39/42 (2006.01)
 (23) 03.01.2013.
 (30) DK 05.12.2005. 200501720
 (86) PCT/DK2006000686 04.12.2006. EN
 (96) EP 06818145.2 04.12.2006. EN
 (87) WO2007065433 14.06.2007. 200724
 (97) EP 1966241 10.09.2008. 200837 EN

(54) ANTI-ORTHOPOXVIRUS RECOMBINANT POLYCLONAL ANTIBODY

(71) SYMPHOGEN A/S, Elektrovej Building 375, 2800 Lyngby, DK
(72) JENSEN, ALLAN, DK-3480 Fredensborg, DK
LANTTO, JOHAN, SE-227 36 Lund, SE
HANSEN, MARGIT, HAAHR, DK-2100 Copenhagen Ø, DK
RASMUSSEN, LONE, KJÆR, deceased, DK
RASMUSSEN, SØREN, KOFOED, DK-4000 Roskilde, DK
STEINAA, LUCILLA, DK-2970 Hørsholm, DK

(51) EP 1687336*

C07K 16/18 (2006.01)
A61K 39/395 (2006.01)
G01N 33/68 (2006.01)
C12N 15/13 (2006.01)
C12N 15/63 (2006.01)
C12N 5/10 (2006.01)
(23) 07.12.2012.
(30) US 28.11.2003. 525174 P
(86) PCT/EP2004013426 26.11.2004. EN
(96) EP 04819225.6 26.11.2004. EN
(87) WO2005051998 09.06.2005. 200523
(97) EP 1687336 09.08.2006. 200632 EN

(54) ANTIBODIES

(71) MEDIMMUNE LIMITED, Milstein Building Granta Park, CambridgeCB21 6GH, GB
;DYAX CORPORATION, 300 Technology Square, 8th Floor, Cambridge, MA 02139, US
(72) NORDSTEDT, CHRISTER, C/O ASTRAZENECA AB, SE-151 85 Södertälje, SE
GOLDSCHMIDT, TOM, C/O ASTRAZENECA AB, SE-151 85 Södertälje, SE
HENDERIKX, MARIA, B-3500 Hasselt, BE
HOET, RENÉ, NL-6226 CV Maastricht, NL
HOOGENBOOM, HENDRICUS, NL-6214 AE Maastricht, NL
HUFTON, SIMON, Clitheroe, Lancashire BB7 2AG, GB
ANDERSSON, CHRISTIN, V., C/O ASTRAZENECA AB, SE-151 85 Södertälje, SE
LINDQUIST, JOHANNA, C/O ASTRAZENECA AB, SE-151 85 Södertälje, SE
SUNNEMARK, DAN, C/O ASTRAZENECA AB, SE-151 85 Södertälje, SE
LEONOV, SERGY, C/O ASTRAZENECA AB, SE-151 85 Södertälje, SE
(74) WINTER, CHRISTOPHER SPENCER, MedImmune Limited Milstein Building Granta Park, CambridgeCB21 6GH, GB

(51) EP 2032604*

C07K 16/22 (2006.01)
(23) 27.11.2012.
(30) US 06.06.2006. 811349 P
US 06.06.2006. 811357 P
US 21.11.2006. 866772 P
US 21.11.2006. 866767 P
(86) PCT/US2007070513 06.06.2007. EN

(96) EP 07868300.0 06.06.2007. EN
(87) WO2008060705 22.05.2008. 200821
(97) EP 2032604 11.03.2009. 200911 EN

(54) ANTI-DLL4 ANTIBODIES AND METHODS USING SAME

(71) GENENTECH, INC., 1 DNA Way, South San Francisco CA 94080-4990, US
(72) YAN, MINHONG, Foster City, California 94404, US
WU, YAN, Foster City, California 94404, US
(74) WICHMANN, HENDRIK, Wuesthoff & Wuesthoff Schweigerstrasse 2, 81541 München, DE

(51) EP 2376534*

C07K 16/24 (2006.01)
C07K 19/00 (2006.01)
(23) 01.12.2012.
(30) US 05.12.2008. 120228 P
(86) PCT/US2009067032 07.12.2009. EN
(96) EP 09831276.2 07.12.2009. EN
(87) WO2010065969 10.06.2010. 201023
(97) EP 2376534 19.10.2011. 201142 EN

(54) SPARC BINDING SCFCS

(71) ABRAXIS BIOSCIENCE, LLC, 11755 Wilshire Boulevard, 20th Floor, Los Angeles, CA 90025, US
(72) TRIEU, VUONG, Calabasas California 91302, US
(74) GRÜNECKER, KINKELDEY, STOCKMAIR & SCHWANHÄUSSER, Leopoldstrasse 4, 80802 München, DE

(51) EP 2007813*

C07K 16/28 (2006.01)
A61K 39/395 (2006.01)
A61P 7/06 (2006.01)
(23) 18.12.2012.
(30) US 14.04.2006. 792131 P
(86) PCT/US2007009031 13.04.2007. EN
(96) EP 07775272.3 13.04.2007. EN
(87) WO2007120767 25.10.2007. 200743
(97) EP 2007813 31.12.2008. 200901 EN

(54) AGONIST ERYTHROPOIETIN RECEPTOR ANTIBODIES

(71) AMGEN INC., One Amgen Center Drive, Thousand Oaks, CA 91320-1799, US
(72) BORGES, LUIS, Washington 98110, US
MOLINEUX, GRAHAM, Moorpark, California 93021, US
(74) GRÜNECKER, KINKELDEY, STOCKMAIR & SCHWANHÄUSSER, Leopoldstrasse 4, 80802 München, DE

(51) EP 2102242*

C07K 16/28 (2006.01)
A61K 39/395 (2006.01)
A61P 35/00 (2006.01)
C12N 5/12 (2006.01)
(23) 01.12.2012.
(30) EP 22.12.2006. 06026651
(86) PCT/EP2007011159 19.12.2007. EN

(96) EP 07856882.1 19.12.2007. EN
 (87) WO2008077546 03.07.2008. 200827
 (97) EP 2102242 23.09.2009. 200939 EN
(54) ANTIBODIES AGAINST INSULIN-LIKE GROWTH FACTOR I RECEPTOR AND USES THEREOF
 (71) F. HOFFMANN-LA ROCHE AG, Grenzacherstrasse 124, 4070 Basel, CH
 (72) KOLL, HANS, 85247 Oberroth, DE
 KUENKELE, KLAUS-PETER, 83671 Benediktbeuern, DE
 MOSER, SAMUEL, 8049 Zürich, CH
 POEHLING, SYLKE, 82515 Wolfratshausen, DE
 (74) BURGER, ALEXANDER, Roche Diagnostics GmbH Patent Department (TR-E) Postfach 11 52, 82372 Penzberg, DE

(51) EP 2190879*

C07K 16/28 (2006.01)
A61K 39/395 (2006.01)
A61P 35/00 (2006.01)
 (23) 23.11.2012.
 (30) US 01.08.2007. 953210 P
 (86) PCT/EP2008059900 28.07.2008. EN
 (96) EP 08786541.6 28.07.2008. EN
 (87) WO2009016164 05.02.2009. 200906
 (97) EP 2190879 02.06.2010. 201022 EN
(54) NOVEL ANTIBODIES
 (71) GLAXO GROUP LIMITED, Glaxo Wellcome House Berkeley Avenue, Greenford, Middlesex UB6 0NN, GB
 (72) ELLIS, JONATHAN HENRY, Stevenage Hertfordshire SG1 2NY, GB
 HAMBLIN, PAUL, ANDREW, Stevenage Hertfordshire SG1 2NY, GB
 (74) EASEMAN, RICHARD LEWIS, GlaxoSmithKline Corporate Intellectual Property (CN9.25.1) 980 Great West Road, Brentford, Middlesex TW8 9GS, GB

(51) EP 2035532*

C10G 3/00 (2006.01)
C10L 1/18 (2006.01)
C10L 1/16 (2006.01)
 (23) 31.01.2013.
 (30) US 30.06.2006. 806305 P
 (86) PCT/US2007015349 02.07.2007. EN
 (96) EP 07873779.8 02.07.2007. EN
 (87) WO2008105798 04.09.2008. 200836
 (97) EP 2035532 18.03.2009. 200912 EN
(54) METHOD FOR COLD STABLE BIOJET FUEL
 (71) UNIVERSITY OF NORTH DAKOTA, Room 105a, Twamley Hall 264 Centennial Drive, Grand Forks, ND 58202-7095, US
 (72) SEAMES, WAYNE, Grand Forks, ND 58202-7095, US
 AULICH, TED, Grand Forks, ND 58202-7095, US
 (74) TOWLER, PHILIP DEAN, Dehns St Bride's House 10 Salisbury Square, London EC4Y 8JD, GB

(51) EP 2049647*

C12M 1/04 (2006.01)
C12P 5/00 (2006.01)
B01J 8/02 (2006.01)
C10J 3/00 (2006.01)
 (23) 01.02.2013.
 (30) ZA 14.07.2006. 200605807
 ZA 30.01.2007. 200701408
 (86) PCT/IB2007052815 13.07.2007. EN
 (96) EP 07805156.2 13.07.2007. EN
 (87) WO2008010176 24.01.2008. 200804
 (97) EP 2049647 22.04.2009. 200917 EN
(54) GAS DISTRIBUTOR FOR A STACKED PARTICLE BIOREACTOR
 (71) GEOSYNFUELS, LLC, 14818 West 6th Avenue, Unit A 1, Golden, CO 80401, US
 (72) NORTON, ALAN ERIC, 1448 Johannesburg, ZA
 HARVEY, JEFFREY TODD, Lakewood, Colorado 80226, US
 GUNN, MICHAEL JOHN, Brisbane, Queensland 4069, AU
 (74) GREY, IAN MICHAEL, Venner Shipley LLP 200 Aldersgate, London EC1A 4HD, GB

(51) EP 2004798*

C12M 3/00 (2006.01)
 (23) 08.12.2011.
 (30) US 05.12.2005. 742255 P
 (86) PCT/US2006046615 05.12.2006. EN
 (96) EP 06839122.6 05.12.2006. EN
 (87) WO2007067656 14.06.2007. 200724
 (97) EP 2004798 24.12.2008. 200852 EN
(54) PREVALIDATED, MODULAR GOOD MANUFACTURING PRACTICE-COMPLIANT FACILITY
 (71) HOPE, ERNEST G., 192 Pecora Way, Portola Valley, CA 94028, US
 (72) HOPE, ERNEST G., Portola Valley, CA 94028, US

(51) EP 2173854*

C12N 1/00 (2006.01)
C12N 1/12 (2006.01)
C12N 1/04 (2006.01)
C12N 1/02 (2006.01)
 (23) 02.01.2013.
 (86) PCT/US2007015199 29.06.2007. EN
 (96) EP 07796599.4 29.06.2007. EN
 (87) WO2009005496 08.01.2009. 200902
 (97) EP 2173854 14.04.2010. 201015 EN
(54) NOVEL PSEUDOCHLOROCOCCUM SPECIES AND USES THEREFOR
 (71) THE ARIZONA BOARD OF REGENTS, A BODY CORPORATE ACTING ON BEHALF OF ARIZONA STATE UNIVERSITY, 699 S. Mill Avenue, The Brickyard Suite 601, Room 691 AA, Tempe, AZ 85281, US
 (72) HU, QIANG, Chandler, AZ 85249, US
 HAN, DANXIANG, Mesa, AZ 85212, US

SOMMERFELD, MILTON, Chandler, AZ 85248, US
(74) HØIBERG A/S, St. Kongensgade 59 A, 1264
Copenhagen K, DK

(51) EP 1871868**C12N 1/36* (2006.01)*C12P 9/00* (2006.01)*C12N 1/20* (2006.01)*A23L 1/30* (2006.01)*A61K 35/74* (2006.01)

(23) 03.01.2013.

(30) US 15.04.2005. 671887 P

(86) PCT/US2006014143 14.04.2006. EN

(96) EP 06750233.6 14.04.2006. EN

(87) WO2006113475 26.10.2006. 200643

(97) EP 1871868 02.01.2008. 200801 EN

**(54) METHODS AND COMPOSITIONS TO
MODULATE ADHESION AND STRESS TOLERANCE
IN BACTERIA**(71) NORTH CAROLINA STATE UNIVERSITY,
2401 Research Drive, Campus Box 8210, Raleigh, NC
27695-8210, US(72) BUCK, B. LOGAN, Banner Elk,
North Carolina 28604, USAZCARATE-PERIL, ANDREA, Raleigh,
North Carolina 27607, USKLAENHAMMER, TODD, R., Raleigh,
North Carolina 27606, US

ALTERMANN, ERIC, Palmerston North, NZ

(74) WILLIAMS, AYLISA, D Young & Co LLP 120
Holborn, London EC1N 2DY, GB**(51) EP 1824963****C12N 5/00* (2006.01)*C12N 5/02* (2006.01)*C12N 5/06* (2006.01)

(23) 11.12.2012.

(30) FR 14.12.2004. 0413250

(86) PCT/EP2005056782 14.12.2005. FR

(96) EP 05821747.2 14.12.2005. FR

(87) WO2006064020 22.06.2006. 200625

(97) EP 1824963 29.08.2007. 200735 FR

**(54) PEPTIDE FRACTIONS PROMOTING
GROWTH AND SYNTHESIS OF DESIRED
PRODUCT(S) INTO CELL AND/OR TISSUE
CULTURE**(71) PIERRE FABRE MEDICAMENT, 45, Place Abel
Gance, 92100 Boulogne-Billancourt, FRCENTRE NATIONAL DE LA RECHERCHE SCIENTIFIQUE
(CNRS), 3, rue Michel-Ange, 75116 Paris, FR(72) MARC, ANNIE, F-54280 Seichamps, FR
GOERGEN, JEAN-LOUIS, F-54385 Domevre En Haye, FRFARGES-HADDANI, BÉRANGÈRE, F-63110
Beaumont, FR(74) REGIMBEAU, 20, rue de Chazelles, 75847 Paris
Cedex 17, FR**(51) EP 1869162****C12N 5/00* (2006.01)*C12N 5/08* (2006.01)

(23) 18.12.2012.

(30) DK 01.04.2005. 200500461

DK 12.04.2005. 200500523

(86) PCT/DK2006000185 30.03.2006. EN

(96) EP 06722877.5 30.03.2006. EN

(87) WO2006102902 05.10.2006. 200640

(97) EP 1869162 26.12.2007. 200752 EN

**(54) A HUMAN IMMORTALISED NEURAL
PRECURSOR CELL LINE**

(71) NSGENE A/S, Baltorpevej 154, 2750 Ballerup, DK

(72) JULIUSSON, BENGT, DK-2750 Ballerup, DK

(74) HØIBERG A/S, St. Kongensgade 59 A, 1264
Copenhagen K, DK**(51) EP 2376625****C12N 5/00* (2006.01)*C12N 5/0735* (2010.01)

(23) 26.04.2013.

(30) US 10.12.2008. 201420 P

(86) PCT/US2009067503 10.12.2009. EN

(96) EP 09832539.2 10.12.2009. EN

(87) WO2010068758 17.06.2010. 201024

(97) EP 2376625 19.10.2011. 201142 EN

**(54) SOMATIC CELL-DERIVED PLURIPOTENT
CELLS AND METHODS OF USE THEREFOR**(71) UNIVERSITY OF LOUISVILLE RESEARCH
FOUNDATION, INC., Jouett Hall 2301 South Third
Street Suite LL02, Louisville KY 40208, US

(72) DEAN, DOUGLAS, Prospect, KY 40059, US

LIU, YONGQING, Louisville, KY 40241, US

(74) ISARPATENT, Patent- und Rechtsanwälte
Postfach 44 01 51, 80750 München, DE**(51) EP 2205719****C12N 5/06* (0000.00)*A61K 35/20* (2006.01)

(23) 28.12.2012.

(30) US 26.09.2007. 995679 P

(86) PCT/US2008011167 26.09.2008. EN

(96) EP 08833350.5 26.09.2008. EN

(87) WO2009042201 02.04.2009. 200914

(97) EP 2205719 14.07.2010. 201028 EN

**(54) ANGIOGENIC CELLS FROM HUMAN
PLACENTAL PERFUSATE**(71) ANTHROGENESIS CORPORATION, 7 Powder
Horn Drive, Warren, NJ 07059, US

(72) ZHANG, XIAOKUI, Livingston NJ 07039, US

HEIDARAN, MOHAMMAD, A., Chatham NJ 07928, US

VOSKINARIAN-BERSE, VANESSA, A., Madison NJ 07940, US

KANG, LIN, Edison NJ 08820, US

BARRIGAN, HENRY, RENDON, Almadén Ciudad Real, ES

(74) JONES DAY, Rechtsanwälte, Attorneys-at-Law,
Patentanwälte Prinzregentenstrasse 11, 80538 München, DE

(51) EP 2368973**C12N 5/073** (2010.01)

(23) 19.12.2012.

(30) US 13.10.2005. 727601 P

(96) EP 11154352.6 13.10.2006. EN

(97) EP 2368973 28.09.2011. 201139 EN

(54) PRODUCTION OF OLIGODENDROCYTES FROM PLACENTA-DERIVED STEM CELLS

(71) ANTHROGENESIS CORPORATION, 7 Powder Horn Drive, Warren NJ 07059, US

(72) HEIDARAN, MOHAMMAD, Chatham, NJ 07928, US

(74) JONES DAY, Rechtsanwälte, Attorneys-at-Law Patentanwälte Prinzregentenstraße 11, 80538 München, DE

CAUSSETTE, MYLENE, F-59000 Lille, FR
SCHOONEVELD-BERGMANS, MARGOT,
ELISABETH, FRANCOISE, NL-2625 KK Delft, NL
(74) VAN GRIEKEN-PLOOSTER, IZABELLA
JOHANNA, DSM Intellectual Property P.O. Box 130,
6100 AC Echt, NL**(51) EP 1747268*****C12N 7/02** (2006.01)**C12N 5/00** (2006.01)**A61K 39/12** (2006.01)**A61K 39/145** (2006.01)**C12N 5/06** (2006.01)

(23) 07.05.2013.

(30) US 20.05.2004. 572612 P

(86) PCT/US2005017606 20.05.2005. EN

(96) EP 05751924.1 20.05.2005. EN

(87) WO2005113758 01.12.2005. 200548

(97) EP 1747268 31.01.2007. 200705 EN

(54) PROCESS FOR THE PRODUCTION OF AN INFLUENZA VACCINE

(71) ID BIOMEDICAL CORPORATION, 525 Cartier Boulevard West, Laval, QC H7V 3S8, CA

(72) TREPANIER, PIERRE, Laval, Québec H7V 1B1, CA

DUGRE, ROBERT, Ste-Therese, Québec J7E 5L8, CA

HASSELL, TOM, North York, Ontario M2N 6W7, CA

(74) CREPIN, CARINE MARIE BLANCHE,

Corporate Intellectual Property GlaxoSmithKline

CN925.1 980 Great West Road, Brentford, Middlesex

TW8 9GS, GB

(51) EP 1682662***C12N 15/11** (2006.01)**C12Q 1/68** (2006.01)

(23) 14.01.2013.

(30) EP 10.11.2003. 03025743

(86) PCT/EP2004012739 10.11.2004. EN

(96) EP 04797787.1 10.11.2004. EN

(87) WO2005049828 02.06.2005. 200522

(97) EP 1682662 26.07.2006. 200630 EN

(54) NUCLEIC ACIDS SPECIFICALLY BINDING BIOACTIVE GHRELIN

(71) NOXXON PHARMA AG, Max-Dohrn-Strasse 8-10, 10589 Berlin, DE

(72) KLUSSMANN, SVEN, 10709 Berlin, DE

HELMMLING, STEFFEN, Boston-Jamaica Plain, MA 02130, US

EULBERG, DIRK, 10437 Berlin, DE

MAASCH, CHRISTIAN, 13509 Berlin, DE

BUCHNER, KLAUS, 14197 Berlin, DE

(74) BOHMANN, ARMIN K., bohmann

Anwaltssozietät Nymphenburger Strasse 1, 80335

München, DE

(51) EP 2004820***C12N 9/96** (2006.01)**A23C 19/032** (2006.01)**C12N 9/52** (2006.01)**C12N 9/58** (2006.01)**C12N 9/64** (2006.01)

(23) 14.05.2013.

(30) EP 13.04.2006. 06112649

US 13.04.2006. 791447 P

(86) PCT/EP2007053556 12.04.2007. EN

(96) EP 07728023.8 12.04.2007. EN

(87) WO2007118838 25.10.2007. 200743

(97) EP 2004820 24.12.2008. 200852 EN

(54) LIQUID COMPOSITION COMPRISING AN ASPARTIC PROTEASE

(71) DSM IP ASSETS B.V., Het Overloon 1, 6411 TE Heerlen, NL

(72) HAAN, DE, ANDRÉ, NL-2645 GC Delfgauw, NL

(51) EP 2288704***C12N 15/11** (2006.01)**A61K 31/713** (2006.01)**A61K 31/00** (2006.01)**A61P 35/00** (2006.01)

(23) 01.12.2012.

(30) US 07.05.2008. 51309 P

(86) PCT/US2009043123 07.05.2009. EN

(96) EP 09743646.3 07.05.2009. EN

(87) WO2009137660 12.11.2009. 200946

(97) EP 2288704 02.03.2011. 201109 EN

(54) ENHANCEMENT OF DRUG THERAPY BY MIRNA

(71) ABRAXIS BIOSCIENCE, LLC, 11755 Wilshire

Boulevard Suite 2000, Los Angeles, CA 90025, US

(72) TRIEU, VUONG, Agoura Hills, California 91301, US

HWANG, LARN, Arcadia, California 91006, US

DESAI, NEIL, Los Angeles, California 90025, US

(74) GRÜNECKER, KINKELDEY, STOCKMAIR &

SCHWANHÄUSSER, Leopoldstrasse 4, 80802

München, DE

(51) EP 2396411*

C12N 15/31 (2006.01)
C12N 15/52 (2006.01)
C12N 15/63 (2006.01)
C12P 7/06 (2006.01)

(23) 03.01.2013.

(86) PCT/US2009033959 12.02.2009. EN

(96) EP 09840144.1 12.02.2009. EN

(87) WO2010093365 19.08.2010. 201033

(97) EP 2396411 21.12.2011. 201151 EN

(54) METHODS AND COMPOSITIONS FOR GENETIC ENGINEERING OF CYANOBACTERIA TO PRODUCE ETHANOL

(71) HELIO BIOTECHNOLOGY CORPORATION, PO Box 14630, Scottsdale, AZ 85267, US

(72) FU, PENGCHENG, Honolulu HI 96815, US

(74) GALLAGHER, KIRK JAMES, D Young & Co LLP 120 Holborn, London EC1N 2DY, GB

(51) EP 1883291*

C12N 15/82 (2006.01)
C12N 15/29 (2006.01)
C07K 14/415 (2006.01)
A01H 5/00 (2006.01)

(23) 04.12.2012.

(30) US 12.05.2005. 680603 P

(86) PCT/US2006018686 11.05.2006. EN

(96) EP 06759819.3 11.05.2006. EN

(87) WO2006124752 23.11.2006. 200647

(97) EP 1883291 06.02.2008. 200806 EN

(54) HIGH GRAIN PROTEIN CONTENT GENE

(71) THE REGENTS OF THE UNIVERSITY OF CALIFORNIA, 1111 Franklin Street, 12th Floor, Oakland, CA 94607, US
;CARMEL-HAIFA UNIVERSITY ECONOMIC CORP. LTD., IBM Building, Haifa University, Mount Carmel, 31905 Haifa, IL

(72) DUBCOVSKY, JORGE, Davis, California 95616, US
FAHIMA, TZION, 36551 Kiryat-Tivon, IL

UAUY, CRISTOBAL, Davis, California 95616, US
DISTELFELD, ASSAF, 36043 Kiryat-Tivon, IL

(74) BRASNETT, ADRIAN HUGH, Mewburn Ellis LLP 33 Gutter Lane, London EC2V 8AS, GB

(51) EP 2148928*

C12N 15/86 (2006.01)

(23) 04.12.2012.

(30) US 30.05.2007. 932421 P

(86) PCT/US2008006735 28.05.2008. EN

(96) EP 08828368.4 28.05.2008. EN

(87) WO2009029130 05.03.2009. 200910

(97) EP 2148928 03.02.2010. 201005 EN

(54) RACCOON POXVIRUS EXPRESSING GENES OF PORCINE VIRUS

(71) WYETH LLC, Five Giralda Farms, Madison, NJ 07940, US

(72) WU, STEPHEN, QITU, Fort Dodge, Iowa 50501, US
GILL, MICHAEL, A., Sioux Falls SD 57108, US

CHU, HSIEN-JUE, Bonner Springs, Kansas 66012, US

(74) PFIZER, European Patent Department 23-25 avenue du Docteur Lannelongue, 75668 Paris Cedex 14, FR

(51) EP 1924290*

C12P 7/64 (2006.01)

(23) 24.11.2012.

(30) US 12.05.2005. 680740 P

US 10.03.2006. 781430 P

(86) PCT/US2006018445 12.05.2006. EN

(96) EP 06759681.7 12.05.2006. EN

(87) WO2006124598 23.11.2006. 200647

(97) EP 1924290 28.05.2008. 200822 EN

(54) BIOMASS HYDROLYSATE AND USES AND PRODUCTION THEREOF

(71) MARTEK BIOSCIENCES CORPORATION, 6480 Dobbin Road, Columbia, MD 21045, US

(72) FICHTALI, JAOUAD, Lexington, KY 40509, US

NEEDHAM, MICAH, HAZZY, Winchester, KY 40391, US

LINSERT, HENRY JR., Alexandria, VA 22306, US

(74) MALLALIEU, CATHERINE LOUISE, D Young & Co LLP 120 Holborn, London EC1N 2DY, GB

(51) EP 1740712*

C12P 21/06 (2006.01)

C07K 14/22 (2006.01)

C07H 21/00 (2006.01)

(23) 23.04.2013.

(30) GB 30.04.2004. 0409748

(86) PCT/IB2005001446 28.04.2005. EN

(96) EP 05738598.1 28.04.2005. EN

(87) WO2005106009 10.11.2005. 200545

(97) EP 1740712 10.01.2007. 200702 EN

(54) LACTOFERRIN CLEAVAGE OF NEISSERIAL PROTEINS

(71) NOVARTIS VACCINES AND DIAGNOSTICS S.R.L., Via Fiorentina 1, 53100 Siena (SI), IT

(72) SERRUTO, DAVIDE, CHIRON SRL, I-53100 Siena, IT

ARICO, MARIA, CHIRON SRL, I-53100 Siena, IT

(74) MARSHALL, CAMERON JOHN, Carpmaels & Ransford One Southampton Row, London WC1B 5HA, GB

(51) EP 2140019*

C12Q 1/37 (2006.01)

C07K 14/82 (2006.01)

(23) 25.10.2012.

(30) EP 26.04.2007. 07107042

(86) PCT/EP2008055088 25.04.2008. EN

(96) EP 08736586.2 25.04.2008. EN

(87) WO2008132175 06.11.2008. 200845

(97) EP 2140019 06.01.2010. 201001 EN

(54) A METHOD FOR DETECTING THE BINDING BETWEEN MDM2 AND THE PROTEASOME

(71) JANSSEN PHARMACEUTICA, N.V.,
Turnhoutseweg 30, 2340 Beerse, BE
KARLSRUHER INSTITUT FÜR TECHNOLOGIE,
Kaiserstrasse 12, 76131 Karlsruhe, DE
(72) ARTS, JANINE, B-2340 Beerse, BE
BLATTNER, CHRISTINE, 76344 Eggenstein-
Leopoldshafen, DE
KULIKOV, ROMAN NIKOLAEVICH, 76344
Eggenstein-Leopoldshafen, DE
VALCKX, ANNEMIE FRANCINE, B-2340 Beerse, BE
(74) VANDERSTEEN, PIETER, Janssen Pharmaceutica
N.V. Turnhoutseweg 30, 2340 Beerse, BE

(51) **EP 2021510***

C12Q 1/68 (2006.01)

(23) 01.11.2012.

(30) US 28.04.2006. 795807 P

(86) PCT/US2007010399 30.04.2007. EN

(96) EP 07776467.8 30.04.2007. EN

(87) WO2007127461 08.11.2007. 200745

(97) EP 2021510 11.02.2009. 200907 EN

**(54) COMPOSITION AND METHODS FOR THE
DETECTION OF CRIPTO-3**

(71) BIOGEN IDEC MA INC., 14 Cambridge Center,
Cambridge, Massachusetts 02142, US

(72) OROZCO, OLIVIA, Arlington, MA 02474, US
SANICOLA-NADEL, MICHELE, Winchester, MA
01890, US

CHOI, EUGENE, Somerville, MA 02143, US

CARULLI, JOHN, Southborough, MA 01772, US

TIZARD, RICH, Framingham, MA 01701, US

SZAK, SUZANNE, Arlington, MA 02474, US

SUN, CHAO, Needham, MA 02494, US

(74) MATHYS & SQUIRE LLP, 120 Holborn,
London EC1N 2SQ, GB

(51) **EP 2215262***

C12Q 1/68 (2006.01)

(23) 22.01.2013.

(30) US 01.11.2007. 996105 P

(86) PCT/IL2008001434 02.11.2008. EN

(96) EP 08844004.5 02.11.2008. EN

(87) WO2009057119 07.05.2009. 200919

(97) EP 2215262 11.08.2010. 201032 EN

**(54) GLYCEMIC CONTROL FOR REDUCTION
OF CARDIOVASCULAR DISEASE RISK IN
DIABETIC PATIENTS EXPRESSING
HAPTOGLOBIN 2-2**

(71) RAPPAPORT FAMILY INSTITUTE FOR
RESEARCH IN THE MEDICAL SCIENCES, Efron
Street, Bat Galim P.O.Box 9697, Haifa 31096, IL

(72) LEVY, ANDREW, 26341 Haifa, IL

(74) HOFFMANN EITL, Patent- und Rechtsanwälte
Arabellastrasse 4, 81925 München, DE

(51) **EP 2239340**

C12Q 1/68 (2006.01)

(23) 01.12.2012.

(30) DE 11.05.2004. 102004023187

(96) EP 10005074.9 11.05.2005. DE

(97) EP 2239340 13.10.2010. 201041 DE

**(54) IDENTIFICATION OF SURFACE-
ORIENTED ANTIGENS FOR TUMOUR
DIAGNOSIS AND TREATMENT**

(71) GANYMED PHARMACEUTICALS AG,
Freiligrathstrasse 12, 55131 Mainz, DE

(72) TÜRECI, ÖZLEM, 55116 Mainz, DE

SAHIN, UGUR, 55116 Mainz, DE

SCHNEIDER, SANDRA, 76297 Stutensee, DE

HELFTENBEIN, GERD, 35329 Gemünden, DE

SCHLÜTER, VOLKER, 82061 Neuried, DE

USENER, DIRK, 65193 Wiesbaden, DE

THIEL, PHILIPPE, 82152 Planegg, DE

KOSLOWSKI, MICHAEL, 65933 Frankfurt, DE

(74) SCHNAPPAUF, GEORG, Dr. Volker Vossius
Patent- und Rechtsanwaltskanzlei Geibelstrasse 6, 81679
München, DE

(51) **EP 2258868**

C12Q 1/68 (2006.01)

(23) 01.12.2012.

(30) DE 11.05.2004. 102004023187

(96) EP 10010162.5 11.05.2005. DE

(97) EP 2258868 08.12.2010. 201049 DE

**(54) IDENTIFICATION OF SURFACE-
ASSOCIATED ANTIGENES USED FOR THE
DIAGNOSIS AND THERAPY OF TUMOURS**

(71) GANYMED PHARMACEUTICALS AG,
Freiligrathstrasse 12, 55131 Mainz, DE

(72) TÜRECI, ÖZLEM, 55116 Mainz, DE

SAHIN, UGUR, 55116 Mainz, DE

SCHNEIDER, SANDRA, 76297 Stutensee, DE

HELFTENBEIN, GERD, 35329 Gemünden, DE

SCHLÜTER, VOLKER, 82061 Neuried, DE

USENER, DIRK, 65193 Wiesbaden, DE

THIEL, PHILIPPE, 82152 Planegg, DE

KOSLOWSKI, MICHAEL, 65933 Frankfurt, DE

(74) SCHNAPPAUF, GEORG, Dr. Volker Vossius
Patent- und Rechtsanwaltskanzlei Geibelstrasse 6, 81679
München, DE

(51) **EP 2258869**

C12Q 1/68 (2006.01)

(23) 01.12.2012.

(30) DE 11.05.2004. 102004023187

(96) EP 10010163.3 11.05.2005. DE

(97) EP 2258869 08.12.2010. 201049 DE

**(54) IDENTIFICATION OF SURFACE-
ASSOCIATED ANTIGENES USED FOR THE
DIAGNOSIS AND THERAPY OF TUMOURS**

(71) GANYMED PHARMACEUTICALS AG,
Freiligrathstrasse 12, 55131 Mainz, DE
(72) TÜRECI, ÖZLEM, 55116 Mainz, DE
SAHIN, UGUR, 55116 Mainz, DE
SCHNEIDER, SANDRA, 76297 Stutensee, DE
HELFTENBEIN, GERD, 35329 Gemünden, DE
SCHLÜTER, VOLKER, 82061 Neuried, DE
USENER, DIRK, 65193 Wiesbaden, DE
THIEL, PHILIPPE, 82152 Planegg, DE
KOSLOWSKI, MICHAEL, 65933 Frankfurt, DE
(74) SCHNAPPAUF, GEORG, Dr. Volker Vossius
Patent- und Rechtsanwaltskanzlei Geibelstrasse 6, 81679
München, DE

(51) **EP 2267156**

C12Q 1/68 (2006.01)

(23) 01.12.2012.

(30) DE 11.05.2004. 102004023187

(96) EP 10010165.8 11.05.2005. DE

(97) EP 2267156 29.12.2010. 201052 DE

**(54) IDENTIFICATION OF SURFACE-
ASSOCIATED ANTIGENES USED FOR THE
DIAGNOSIS AND THERAPY OF TUMOURS**

(71) GANYMED PHARMACEUTICALS AG,
Freiligrathstrasse 12, 55131 Mainz, DE

(72) TÜRECI, ÖZLEM, 55116 Mainz, DE

SAHIN, UGUR, 55116 Mainz, DE

SCHNEIDER, SANDRA, 76297 Stutensee, DE

HELFTENBEIN, GERD, 35329 Gemünden, DE

SCHLÜTER, VOLKER, 82061 Neuried, DE

USENER, DIRK, 65193 Wiesbaden, DE

THIEL, PHILIPPE, 82152 Planegg, DE

KOSLOWSKI, MICHAEL, 65933 Frankfurt, DE

(74) SCHNAPPAUF, GEORG, Dr. Volker Vossius
Patent- und Rechtsanwaltskanzlei Geibelstrasse 6, 81679
München, DE

(51) **EP 2267157**

C12Q 1/68 (2006.01)

(23) 01.12.2012.

(30) DE 11.05.2004. 102004023187

(96) EP 10010166.6 11.05.2005. DE

(97) EP 2267157 29.12.2010. 201052 DE

**(54) IDENTIFICATION OF SURFACE-
ASSOCIATED ANTIGENES USED FOR THE
DIAGNOSIS AND THERAPY OF TUMOURS**

(71) GANYMED PHARMACEUTICALS AG,
Freiligrathstrasse 12, 55131 Mainz, DE

(72) TÜRECI, ÖZLEM, 55116 Mainz, DE

SAHIN, UGUR, 55116 Mainz, DE

SCHNEIDER, SANDRA, 76297 Stutensee, DE

HELFTENBEIN, GERD, 35329 Gemünden, DE

SCHLÜTER, VOLKER, 82061 Neuried, DE

USENER, DIRK, 65193 Wiesbaden, DE

THIEL, PHILIPPE, 82152 Planegg, DE

KOSLOWSKI, MICHAEL, 65933 Frankfurt, DE

(74) SCHNAPPAUF, GEORG, Dr. Volker Vossius
Patent- und Rechtsanwaltskanzlei Geibelstrasse 6, 81679
München, DE

(51) **EP 2267158**

C12Q 1/68 (2006.01)

(23) 01.12.2012.

(30) DE 11.05.2004. 102004023187

(96) EP 10010168.2 11.05.2005. DE

(97) EP 2267158 29.12.2010. 201052 DE

**(54) IDENTIFICATION OF SURFACE-
ASSOCIATED ANTIGENES USED FOR THE
DIAGNOSIS AND THERAPY OF TUMOURS**

(71) GANYMED PHARMACEUTICALS AG,
Freiligrathstrasse 12, 55131 Mainz, DE

(72) TÜRECI, ÖZLEM, 55116 Mainz, DE

SAHIN, UGUR, 55116 Mainz, DE

SCHNEIDER, SANDRA, 76297 Stutensee, DE

HELFTENBEIN, GERD, 35329 Gemünden, DE

SCHLÜTER, VOLKER, 82061 Neuried, DE

USENER, DIRK, 65193 Wiesbaden, DE

THIEL, PHILIPPE, 82152 Planegg, DE

KOSLOWSKI, MICHAEL, 65933 Frankfurt, DE

(74) SCHNAPPAUF, GEORG, Dr. Volker Vossius
Patent- und Rechtsanwaltskanzlei Geibelstrasse 6, 81679
München, DE

(51) **EP 2270209**

C12Q 1/68 (2006.01)

(23) 01.12.2012.

(30) DE 11.05.2004. 102004023187

(96) EP 10010167.4 11.05.2005. DE

(97) EP 2270209 05.01.2011. 201101 DE

**(54) IDENTIFICATION OF SURFACE-
ASSOCIATED ANTIGENES USED FOR THE
DIAGNOSIS AND THERAPY OF TUMOURS**

(71) GANYMED PHARMACEUTICALS AG,
Freiligrathstrasse 12, 55131 Mainz, DE

(72) TÜRECI, ÖZLEM, 55116 Mainz, DE

SAHIN, UGUR, 55116 Mainz, DE

SCHNEIDER, SANDRA, 76297 Stutensee, DE

HELFTENBEIN, GERD, 35329 Gemünden, DE

SCHLÜTER, VOLKER, 82061 Neuried, DE

USENER, DIRK, 65193 Wiesbaden, DE

THIEL, PHILIPPE, 82152 Planegg, DE

KOSLOWSKI, MICHAEL, 65933 Frankfurt, DE

(74) SCHNAPPAUF, GEORG, Dr. Volker Vossius Patent-
und Rechtsanwaltskanzlei Geibelstrasse 6, 81679 München, DE

(51) **EP 2275570**

C12Q 1/68 (2006.01)

(23) 01.12.2012.

(30) DE 11.05.2004. 102004023187

(96) EP 10010157.5 11.05.2005. DE

(97) EP 2275570 19.01.2011. 201103 DE

(54) IDENTIFICATION OF SURFACE-ASSOCIATED ANTIGENES USED FOR THE DIAGNOSIS AND THERAPY OF TUMOURS

(71) GANYMED PHARMACEUTICALS AG,
Freiligrathstrasse 12, 55131 Mainz, DE
(72) TÜRECI, ÖZLEM, 55116 Mainz, DE
SAHIN, UGUR, 55116 Mainz, DE
SCHNEIDER, SANDRA, 76297 Stutensee, DE
HELFTENBEIN, GERD, 35329 Gemünden, DE
SCHLÜTER, VOLKER, 82061 Neuried, DE
USENER, DIRK, 65193 Wiesbaden, DE
THIEL, PHILIPPE, 82152 Planegg, DE
KOSLOWSKI, MICHAEL, 65933 Frankfurt, DE
(74) SCHNAPPAUF, GEORG, Dr. Volker Vossius
Patent- und Rechtsanwaltskanzlei Geibelstrasse 6, 81679
München, DE

(51) **EP 2275572**
C12Q 1/68 (2006.01)

(23) 01.12.2012.
(30) DE 11.05.2004. 102004023187
(96) EP 10010640.0 11.05.2005. DE
(97) EP 2275572 19.01.2011. 201103 DE

(54) IDENTIFICATION OF SURFACE-ASSOCIATED ANTIGENES USED FOR THE DIAGNOSIS AND THERAPY OF TUMOURS

(71) GANYMED PHARMACEUTICALS AG,
Freiligrathstrasse 12, 55131 Mainz, DE
(72) TÜRECI, ÖZLEM, 55116 Mainz, DE
SAHIN, UGUR, 55116 Mainz, DE
SCHNEIDER, SANDRA, 76297 Stutensee, DE
HELFTENBEIN, GERD, 35329 Gemünden, DE
SCHLÜTER, VOLKER, 82061 Neuried, DE
USENER, DIRK, 65193 Wiesbaden, DE
THIEL, PHILIPPE, 82152 Planegg, DE
KOSLOWSKI, MICHAEL, 65933 Frankfurt, DE
(74) SCHNAPPAUF, GEORG, Dr. Volker Vossius
Patent- und Rechtsanwaltskanzlei Geibelstrasse 6, 81679
München, DE

(51) **EP 2287337**
C12Q 1/68 (2006.01)

(23) 01.12.2012.
(30) DE 11.05.2004. 102004023187
(96) EP 10010164.1 11.05.2005. DE
(97) EP 2287337 23.02.2011. 201108 DE

(54) IDENTIFICATION OF SURFACE-ASSOCIATED ANTIGENES USED FOR THE DIAGNOSIS AND THERAPY OF TUMOURS

(71) GANYMED PHARMACEUTICALS AG,
Freiligrathstrasse 12, 55131 Mainz, DE
(72) TÜRECI, ÖZLEM, 55116 Mainz, DE
SAHIN, UGUR, 55116 Mainz, DE
SCHNEIDER, SANDRA, 76297 Stutensee, DE
HELFTENBEIN, GERD, 35329 Gemünden, DE
SCHLÜTER, VOLKER, 82061 Neuried, DE

USENER, DIRK, 65193 Wiesbaden, DE
THIEL, PHILIPPE, 82152 Planegg, DE
KOSLOWSKI, MICHAEL, 65933 Frankfurt, DE
(74) SCHNAPPAUF, GEORG, Dr. Volker Vossius
Patent- und Rechtsanwaltskanzlei Geibelstrasse 6, 81679
München, DE

(51) **EP 2290103**
C12Q 1/68 (2006.01)

(23) 01.12.2012.
(30) DE 11.05.2004. 102004023187
(96) EP 10010158.3 11.05.2005. DE
(97) EP 2290103 02.03.2011. 201109 DE

(54) IDENTIFICATION OF SURFACE-ASSOCIATED ANTIGENES USED FOR THE DIAGNOSIS AND THERAPY OF TUMOURS

(71) GANYMED PHARMACEUTICALS AG,
Freiligrathstrasse 12, 55131 Mainz, DE
(72) TÜRECI, ÖZLEM, 55116 Mainz, DE
SAHIN, UGUR, 55116 Mainz, DE
SCHNEIDER, SANDRA, 76297 Stutensee, DE
HELFTENBEIN, GERD, 35329 Gemünden, DE
SCHLÜTER, VOLKER, 82061 Neuried, DE
USENER, DIRK, 65193 Wiesbaden, DE
THIEL, PHILIPPE, 82152 Planegg, DE
KOSLOWSKI, MICHAEL, 65933 Frankfurt, DE
(74) SCHNAPPAUF, GEORG, Dr. Volker Vossius
Patent- und Rechtsanwaltskanzlei Geibelstrasse 6, 81679
München, DE

(51) **EP 2327791**
C12Q 1/68 (2006.01)

(23) 03.01.2013.
(30) US 06.08.2004. 599425 P
(96) EP 10010135.1 03.08.2005. EN
(97) EP 2327791 01.06.2011. 201122 EN

(54) ASSAYS AND METHODS USING BIOMARKERS

(71) GENENTECH, INC., 1 DNA Way, South San
Francisco, CA 94080, US
(72) WAGNER, KLAUS W., Houston, Texas 77025, US
ASHKENAZI, AVI J., San Mateo CA 94402, US
(74) KIDDLE, SIMON JOHN, Mewburn Ellis LLP 33
Gutter Lane, London EC2V 8AS, GB

(51) **EP 2348135**
C12Q 1/68 (2006.01)

(23) 01.12.2012.
(30) DE 11.05.2004. 102004023187
(96) EP 10010156.7 11.05.2005. DE
(97) EP 2348135 27.07.2011. 201130 DE

(54) IDENTIFICATION OF SURFACE-ASSOCIATED ANTIGENES USED FOR THE DIAGNOSIS AND THERAPY OF TUMOURS

(71) GANYMED PHARMACEUTICALS AG,
Freiligrathstrasse 12, 55131 Mainz, DE
(72) TÜRECI, ÖZLEM, 55116 Mainz, DE
SAHIN, UGUR, 55116 Mainz, DE
SCHNEIDER, SANDRA, 76297 Stutensee, DE
HELFTENBEIN, GERD, 35329 Gemünden, DE
SCHLÜTER, VOLKER, 82061 Neuried, DE
USENER, DIRK, 65193 Wiesbaden, DE
THIEL, PHILIPPE, 82152 Planegg, DE
KOSLOWSKI, MICHAEL, 65933 Frankfurt, DE
(74) SCHNAPPAUF, GEORG, Dr. Volker Vossius
Patent- und Rechtsanwaltskanzlei Geibelstrasse 6, 81679
München, DE

(51) **EP 2382358***
E02D 27/34 (2006.01)
(23) 01.01.2013.
(30) GR 27.06.2008. 2008100430
(86) PCT/GR2009000042 19.06.2009. EL
(96) EP 09769611.6 19.06.2009. EL
(87) WO2009156770 30.12.2009. 200953
(97) EP 2382358 02.11.2011. 201144 EN
(54) ELASTIC CONSTRUCTION FOUNDATION METHOD.
(71) KISANAKIS, IOANNIS, 1 Mavili Str., 134 51
kamatero Attikis, GR
(72) KISANAKIS, IOANNIS, 134 51 kamatero Attikis, GR

(51) **EP 1805333***
C21D 8/02 (2006.01)
C21D 6/00 (2006.01)
C22C 38/04 (2006.01)
(23) 06.12.2012.
(30) FR 20.10.2004. 0411189
(86) PCT/FR2005002492 10.10.2005. FR
(96) EP 05809150.5 10.10.2005. FR
(87) WO2006042931 27.04.2006. 200617
(97) EP 1805333 11.07.2007. 200728 FR
(54) METHOD FOR PRODUCTION OF SHEETS OF AUSTENITIC IRON/CARBON/MANGANESE STEEL AND SHEETS PRODUCED THUS
(71) ARCELOR FRANCE, 5 rue Luigi Cherubini,
93212 La Plaine Saint Denis Cedex, FR
(72) DRILLET, PASCAL, F-57160 ROZERIEULLES, FR
BOULEAU, DANIEL, F-57000 METZ, FR
(74) PLAISANT, SOPHIE MARIE, ARCELOR France
Arcelor Research Intellectual Property 5 Rue Luigi
Cherubini, 93212 La Plaine Saint-Denis Cedex, FR

(51) **EP 1840281***
E03D 9/02 (2006.01)
(23) 26.04.2013.
(30) JP 20.01.2005. 2005013178
JP 29.07.2005. 2005220865
JP 31.08.2005. 2005250575
(86) PCT/JP2006300724 19.01.2006. JA
(96) EP 06711970.1 19.01.2006. JA
(87) WO2006077917 27.07.2006. 200630
(97) EP 1840281 03.10.2007. 200740 EN
(54) CHEMICAL SOLUTION DISTRIBUTING APPARATUS AND CHEMICALS
(71) NIPPON SODA CO., LTD., 2-1, Ohtemachi 2-
chome, Chiyoda-ku, Tokyo 100-8165, JP
(72) TAKAMINE, MICHIO, Chiyoda-ku, Tokyo,
1008165, JP
TAKADA, HIDEO, inamikaigan, Ichihara-shi, Chiba,
290853, JP
(74) WIBBELMANN, JOBST, Wuesthoff & Wuesthoff
Patent- und Rechtsanwälte Schweigerstrasse 2, 81541
München, DE

(51) **EP 1957718***
E02D 1/00 (2006.01)
E02D 5/76 (2006.01)
(23) 01.12.2012.
(30) KR 05.12.2005. 20050117469
KR 23.05.2006. 20060046130
(86) PCT/KR2006002004 26.05.2006. EN
(96) EP 06768646.9 26.05.2006. EN
(87) WO2007066860 14.06.2007. 200724
(97) EP 1957718 20.08.2008. 200834 EN
(54) INTERNAL FIXER FOR ANCHOR HAVING RELEASABLE TENTIONING STEEL WIRE
(71) SHIN, JONG DUCK, 2F., 868-5 Hajung-dong,
Siheung-si, Gyeonggi-do 429-252, KR
(72) SHIN, JONG DUCK, Gyeonggi-do 429-252, KR
(74) KÖNIG, GREGOR SEBASTIAN, König Szyinka
Tilmann von Renesse Patentanwälte Partnerschaft
Postfach 11 09 46, 40509 Düsseldorf, DE

(51) **EP 1885962***
E04B 1/00 (2006.01)
(23) 04.12.2012.
(30) AT 30.05.2005. 9182005
AT 30.05.2005. 9212005
(86) PCT/AT2006000223 30.05.2006. DE
(96) EP 06741022.5 30.05.2006. DE
(87) WO2006128207 07.12.2006. 200649
(97) EP 1885962 13.02.2008. 200807 DE
(54) CONSTRUCTIONAL COMPONENT IN PARTICULAR GROUND FLOOR OR CELLAR FOR COMMERCIAL OR DOMESTIC BUILDINGS
(71) WOLF MODUL GMBH, Fischerbühel 9, 4644
Scharnstein, AT
(72) WOLF, JOHANN, CH-9050 Appenzell, CH
(74) HEHENBERGER, REINHARD, Beer & Partner
Patentanwälte KG Lindengasse 8, 1070 Wien, AT

(51) EP 2126245*

E04F 13/08 (2006.01)
E04C 2/292 (2006.01)
E04C 2/288 (2006.01)
(23) 03.01.2013.
(30) IE 12.02.2007. 20070086
(86) PCT/IE2008000011 12.02.2008. EN
(96) EP 08710144.0 12.02.2008. EN
(87) WO2008099372 21.08.2008. 200834
(97) EP 2126245 02.12.2009. 200949 EN

(54) A COMPOSITE PANEL

(71) KINGSPAN RESEARCH AND DEVELOPMENTS LIMITED, Dublin Road, Kingscourt, County Cavan, IE
(72) CAROLAN, JAMES, KingscourtCounty Cavan, IE
COOKSON, DAVID, KingscourtCounty Cavan, IE
(74) O'BRIEN, JOHN AUGUSTINE, John A. O'Brien & Associates Third Floor, Duncairn House, 14 Carysfort Avenue, Blackrock, Co Dublin, IE

(51) EP 1771631*

E04G 21/12 (2006.01)
B65B 13/28 (2006.01)
B21F 15/00 (2006.01)
(23) 05.12.2012.
(30) IT 27.07.2004. VI20040188
(86) PCT/EP2005008034 22.07.2005. EN
(96) EP 05770878.6 22.07.2005. EN
(87) WO2006010569 02.02.2006. 200605
(97) EP 1771631 11.04.2007. 200715 EN

(54) PINCER FOR BINDING WITH WIRE-SHAPED BODIES

(71) VERLATO, GIUSEPPE, Via Pasubio 45, 36077 Altavilla Vicentina, IT
(72) VERLATO, GIUSEPPE, 36077 Altavilla Vicentina, IT
(74) BETTELLO, PIETRO, Via Col d'Echele, 25, 36100 Vicenza, IT

(51) EP 1870546

E05B 73/00 (2006.01)
B65D 21/08 (2006.01)
(23) 03.01.2013.
(96) EP 06012620.8 20.06.2006. IT
(97) EP 1870546 26.12.2007. 200752 EN
(54) ANTI-THEFT DISPLAY CONTAINER
(71) PLASTI-MAX SPA, Via G. Micca 68, 24064 Grumello Del Monte BG, IT
(72) MAZZUCHELLI, CORRADOPLASTI-MAX S.P.A., 24064 Grumello Del Monte (BG), IT
(74) GISLON, GABRIELE, Marietti, Gislone e Trupiano S.r.l. Via Larga 16, 20122 Milano, IT

(51) EP 2357304

E05D 9/00 (2006.01)
E05C 17/16 (2006.01)
E05D 7/08 (2006.01)
E05D 7/10 (2006.01)
(23) 11.12.2012.

(96) EP 10001332.5 09.02.2010. DE
(97) EP 2357304 17.08.2011. 201133 DE

(54) TILT WINDOW FOR STABLES AND TILT FITTING AND ACTUATION ELEMENT FOR SAME

(71) FRIEDRICH WOLFARTH GMBH & CO. KG, Friedrich-Wolfarth-Straße 91, 97990 Weikersheim-Neubronn, DE
(72) WOLFARTH, FRIEDRICH, 97990 Neubronn, DE
WOLFARTH, ULRICH, 97990 Neuborn, DE
(74) MANITZ, FINSTERWALD & PARTNER GBR, Postfach 31 02 20, 80102 München, DE

(51) EP 1937926*

E06B 3/30 (2006.01)
(23) 21.12.2012.
(30) IT 26.09.2005. BA20050031
(86) PCT/IT2006000685 26.09.2006. EN
(96) EP 06809996.9 26.09.2006. EN
(87) WO2007034532 29.03.2007. 200713
(97) EP 1937926 02.07.2008. 200827 EN

(54) SECTION BAR FOR FIXTURES CONSTITUTED BY A SECTION BAR MADE OF METALLIC OR PLASTIC MATERIAL, HAVING CROSS-SECTIONAL SECTION PREFERABLY OPENED, WHICH IS FIRMLY COUPLED TO A LAMINATED PLASTIC PROFILE HAVING STRUCTURAL AND DECORATIVE FUNCTION

(71) DE TRIZIO, ANGELA, Via Gabrieli 24, 70100 Bari, IT
;GIAMPIETRO, GIANROCCO, Via Crispi 9, 70014 Conversano (BA), IT
;CAPECE, CARMINE, Via Gabrieli 24, 70100 Bari, IT
(72) CAPECE, CARMINE, I-70100 - Bari, IT
(74) SARPI, MAURIZIO, Studio Ferrario S.r.l. Via Collina, 36, 00187 Roma, IT

(51) EP 1777367

F01B 5/00 (2006.01)
F01B 13/04 (2006.01)
(23) 14.02.2013.
(96) EP 05256509.0 20.10.2005. EN
(97) EP 1777367 25.04.2007. 200717 EN

(54) ROTARY FLUID MOTOR

(71) SANTIYANONT, CHANCHAI, 202/1 Moo 13 Krungthepkreetha Road, Sapansung, Bangkok 10250, TH
(72) SANTIYANONT, CHANCHAI, Bangkok 10250, TH
(74) THOMPSON, ANDREW JOHN, Withers & Rogers LLP 4 More London Riverside, LondonSE1 2AU, GB

(51) **EP 2153060***
F03D 3/02 (2006.01)
F03D 9/00 (2006.01)
(23) 01.11.2012.
(30) US 17.04.2007. 912231 P
(86) PCT/US2008060374 15.04.2008. EN
(96) EP 08733201.1 15.04.2008. EN
(87) WO2008130942 30.10.2008. 200844
(97) EP 2153060 17.02.2010. 201007 EN
(54) FLUID POWERED ENERGY GENERATOR
(71) AEROKINETIC ENERGY CORPORATION,
2637 Trinidad Street, Sarasota, FL 34231, US
(72) BRIDWELL, RANDOLPH, E., Sarasota, FL 34231, US
(74) FRANZOLIN, LUIGI, Studio Torta S.p.A. Via
Viotti, 9, 10121 Torino, IT

(51) **EP 2404102***
F17C 1/00 (2006.01)
F17C 13/08 (2006.01)
(23) 22.01.2013.
(30) NO 03.03.2009. 20090942
(86) PCT/NO2010000076 26.02.2010. EN
(96) EP 10707695.2 26.02.2010. EN
(87) WO2010107317 23.09.2010. 201038
(97) EP 2404102 11.01.2012. 201202 EN
(54) DEVICE FOR STORING GAS UNDER PRESSURE
(71) NEL HYDROGEN AS, P.O. Box 24, 3671
Notodden, NO
(72) NAKKEN, TORGEIR, N-3931 Porsgrunn, NO
SCHELLING, JAN, N-3936 porsgrunn, NO
GRØNSTAD, LEIF, KÅRE, N-3766 Sannidal, NO
NILSEN, SANDRA, N-3930 Porsgrunn, NO
TVEIT, ODD, STÅLE, N-4046 Hafrsfjord, NO
WERSWICK, BJØMAR, N-3970 Langesund, NO
(74) SCHMIDT, CLAUS CHRISTIAN, ZACCO
NORWAY AS P.O.Box 2003 Vika, 0125 Oslo, NO

(51) **EP 2221526**
F21L 4/00 (2006.01)
F21V 31/00 (2006.01)
F21W 131/10 (2006.01)
F21W 131/109 (2006.01)
(23) 20.11.2012.
(30) CN 18.02.2009. 200910037243
(96) EP 09011126.1 31.08.2009. EN
(97) EP 2221526 25.08.2010. 201034 EN
(54) MOBILE ILLUMINATING LAMP USABLE ON WATER AS WELL AS ON LAND
(71) LIU, YUNZHAO, 18 Nantou Dadao Dong,
NantouZhongshanGuangdong 528427, CN
(72) LIU, YUNZHAO, NantouZhongshanGuangdong
528427, CN
(74) LANG, CHRISTIAN, LangPatent Anwaltskanzlei
Rosenheimer Strasse 139, 81671 München, DE

(51) **EP 1887282***
F23D 14/38 (2006.01)
B23K 10/00 (2006.01)
(23) 01.12.2012.
(30) RU 13.05.2005. 2005114329
(86) PCT/RU2006000229 04.05.2006. RU
(96) EP 06757946.6 04.05.2006. RU
(87) WO2006121370 16.11.2006. 200646
(97) EP 1887282 13.02.2008. 200807 EN
(54) BURNER
(71) PLAZARIUM LTD, A/Ya 55, Moscow 125195, RU
(72) TVERSKOI, ALEKSEI VLADIMIROVICH,
Moscow 125195, RU
TVERSKOI, VLADIMIR SEMENOVICH,
Moscow 125195, RU
(74) MILANOV, NINA VENDELA MARIA,
Awapatent AB P.O. Box 5117, 200 71 Malmö, SE

(51) **EP 2016388***
G01N 15/06 (2006.01)
F23J 15/00 (2006.01)
G01N 1/44 (2006.01)
G01N 1/22 (2006.01)
G01N 33/00 (2006.01)
(23) 01.05.2013.
(30) AU 20.04.2006. 2006902074
(86) PCT/AU2007000509 19.04.2007. EN
(96) EP 07718756.5 19.04.2007. EN
(87) WO2007121511 01.11.2007. 200744
(97) EP 2016388 21.01.2009. 200904 EN
(54) PARTICLE MONITOR
(71) SCANTECH INTERNATIONAL PTY LTD, 143
Mooringe Avenue, Camden park, South Australia 5038, AU
(72) SMITH, KENNETH, GRAHAM, Wayville, South
Australia 5034, AU
TRIGGS, MARK, Willunga, South Australia 5172, AU
(74) STEVENS, JASON PAUL, Dehns St Bride's
House 10 Salisbury Square, LondonEC4Y 8JD, GB

(51) **EP 2440924***
G01N 33/50 (2006.01)
G01N 33/68 (2006.01)
(23) 03.01.2013.
(30) IT 12.06.2009. RM20090302
(86) PCT/EP2010058253 11.06.2010. EN
(96) EP 10725154.8 11.06.2010. EN
(87) WO2010142794 16.12.2010. 201050
(97) EP 2440924 18.04.2012. 201216 EN
(54) IN VITRO METHOD FOR DETECTING GP91PHOX AS A MARKER OF OXIDATIVE STRESS
(71) BIOS INTERNATIONAL S.R.L., Via Francesco
Denza 27, 00197 Rome, IT
(72) VIOLI, FRANCESCO, I- 00199 Rome, IT
PIGNATELLI, PASQUALE, I- 00199 Rome, IT

(74) RAIMONDI, ADRIANA, Cavattoni - Raimondi, Viale dei Parioli, 160, 00197 Roma, IT

(51) **EP 2156186***

G01N 33/53 (2006.01)

(23) 01.12.2012.

(30) US 03.05.2007. 927656 P

(86) PCT/US2008005750 02.05.2008. EN

(96) EP 08767557.5 02.05.2008. EN

(87) WO2008137120 13.11.2008. 200846

(97) EP 2156186 24.02.2010. 201008 EN

(54) BINDING REAGENTS THAT CONTAIN SMALL EPITOPE BINDING MOLECULES

(71) TETHYS BIOSCIENCE, INC., 5858 Horton Street, Suite 550, Emeryville, CA 94608, US

(72) URDEA, MICHAEL, S., Alamo, CA 94507, US

(74) MARSHALL, CAMERON JOHN, Carpmals & Ransford One Southampton Row, London WC1B 5HA, GB

(51) **EP 1825269***

G01N 33/553 (2006.01)

G01N 21/65 (2006.01)

(23) 04.12.2012.

(30) US 13.12.2004. 635704 P

US 01.02.2005. 648920 P

(86) PCT/US2005044963 13.12.2005. EN

(96) EP 05853792.9 13.12.2005. EN

(87) WO2006065762 22.06.2006. 200625

(97) EP 1825269 29.08.2007. 200735 EN

(54) SURFACE ENHANCED RAMAN SPECTROSCOPY USING SHAPED GOLD NANOPARTICLES

(71) UNIVERSITY OF SOUTH CAROLINA, Osborne Administration Building, Columbia, SC 29208, US

(72) MURPHY, CATHERINE J., UNIVERSITY OF S. CAROLINA, Columbia, SC 29208, US

SAU, TAPAN, K., C/O PUNJAB UNIVERSITY, Chandigarh 160 014, IN

ORENDORFF, C.J., BIOMOLECULAR INTERFACES & SYSTEMS, MS-1413, Albuquerque, NM 87185-1413, US

GOLE, ANAND M., ANAND BUNGALOW, Pune 411 021, Maharashtra State, IN

(74) WOOD, GRAHAM, Bailey Walsh & Co 5 York Place, Leeds LS1 2SD, GB

(51) **EP 2024746***

G01N 33/557 (2006.01)

(23) 01.12.2012.

(30) US 31.05.2006. 809634 P

(86) PCT/US2007012758 30.05.2007. EN

(96) EP 07795497.2 30.05.2007. EN

(87) WO2007142979 13.12.2007. 200750

(97) EP 2024746 18.02.2009. 200908 EN

(54) USE OF GPR101 RECEPTOR IN METHODS TO IDENTIFY MODULATORS OF HYPOTHALAMIC PROOPIOMELANOCORTIN (POMC)-DERIVED BIOLOGICALLY ACTIVE PEPTIDE SECRETION USEFUL IN THE TREATMENT OF POMC-DERIVED BIOLOGICALLY ACTIVE PEPTIDE-RELATED DISORDERS

(71) ARENA PHARMACEUTICALS, INC.,

6166 Nancy Ridge Drive, San Diego, CA 92121, US

(72) BAGNOL, DIDIER, San Diego, California 92131, US

(74) CRIPPS, JOANNA ELIZABETH, Mewburn Ellis LLP 33 Gutter Lane, London EC2V 8AS, GB

(51) **EP 2354794**

G01N 33/574 (2006.01)

(23) 11.12.2012.

(96) EP 10152103.7 29.01.2010. EN

(97) EP 2354794 10.08.2011. 201132 EN

(54) DIAGNOSING PROSTATE CANCER RELAPSE

(71) IMG INSTITUT FÜR MEDIZINISCHE GENOMFORSCHUNG PLANUNGSGESELLSCHAFT M.B.H., Kärntnerstrasse 21-23/2/10, 1010 Vienna, AT

(72) WEINBERGER, KLAUS, 6020, Innsbruck, AT

DEIGNER, HANS-PETER, 6020, Innsbruck, AT

IGWE, EMEKA IGNATIUS, 6020, Innsbruck, AT

ENOT, DAVID, 14480 Creully, FR

DALLMANN, GUIDO, 6020, Innsbruck, AT

KLOCKER, HELMUT, 6020, Innsbruck, AT

(74) SONN & PARTNER PATENTANWÄLTE,

Riemergasse 14, 1010 Wien, AT

(51) **EP 2444815***

G01N 33/68 (2006.01)

C07D 405/12 (2006.01)

G01N 33/533 (2006.01)

A61K 8/64 (2006.01)

(23) 03.01.2013.

(30) KR 17.06.2009. 20090054085

(86) PCT/KR2010003853 15.06.2010. KO

(96) EP 10789702.7 15.06.2010. KO

(87) WO2010147375 23.12.2010. 201051

(97) EP 2444815 25.04.2012. 201217 EN

(54) METHOD FOR SCREENING FOR SUBSTANCE WHICH INHIBITS INTERACTION BETWEEN BETA AMYLOID PEPTIDE AND VEGF AND INHIBITOR SEARCHED BY SAME

(71) INNOPHARMASCREEN INC., 404 Hoseo Univ.

165 Sechul-ri Baebang-myeon, Asan-si,

Chungcheongnam-do 336-851, KR

(72) KANG, IN-CHEOL, Seoul 135-796, KR

PARK, CHAN-WON, Suwon-si Gyeonggi-do 441-749, KR

(74) RICHTER WERDERMANN GERBAULET

HOFMANN, Patentanwälte Neuer Wall 10, 20354

Hamburg, DE

(51) EP 1932022*

G01V 7/16 (2006.01)

(23) 28.11.2012.

(30) AU 06.10.2005. 2005905524

AU 29.11.2005. 2005906669

AU 13.01.2006. 2006900193

(86) PCT/AU2006001270 31.08.2006. EN

(96) EP 06774899.6 31.08.2006. EN

(87) WO2007038819 12.04.2007. 200715

(97) EP 1932022 18.06.2008. 200825 EN

(54) ACTUATOR AND GRAVITY GRADIOMETER

(71) TECHNOLOGICAL RESOURCES PTY. LTD.,

120 Collins Street, Melbourne, VIC 3000, AU

(72) VAN KANN, FRANK, JOACHIM, Nedlands,

Western Australia 6009, AU

WINTERFLOOD, JOHN, Nedlands, Western Australia 6009, AU

(74) CARPMAEL, ROBERT MAURICE CHARLES,
Marks & Clerk LLP 90 Long Acre, London WC2E 9RA, GB

(51) EP 1932028*

G01V 7/16 (2006.01)

(23) 07.01.2013.

(30) AU 06.10.2005. 2005905524

AU 29.11.2005. 2005906669

AU 13.01.2006. 2006900193

(86) PCT/AU2006001276 31.08.2006. EN

(96) EP 06774905.1 31.08.2006. EN

(87) WO2007038825 12.04.2007. 200715

(97) EP 1932028 18.06.2008. 200825 EN

(54) GRAVITY GRADIOMETER

(71) TECHNOLOGICAL RESOURCES PTY. LTD.,

120 Collins Street, Melbourne, VIC 3000, AU

(72) VAN KANN, FRANK, JOACHIM, Nedlands,

Western Australia 6009, AU

WINTERFLOOD, JOHN, Nedlands, Western Australia 6009, AU

MANN, ANTHONY, GORDON, Bull Creek, Western
Australia 6149, AU

(74) CARPMAEL, ROBERT MAURICE CHARLES,
Marks & Clerk LLP 90 Long Acre, London WC2E 9RA, GB

(51) EP 2035867*

G02B 1/06 (2006.01)

G02B 3/12 (2006.01)

G02B 3/14 (2006.01)

(23) 03.01.2013.

(86) PCT/SG2006000147 08.06.2006. EN

(96) EP 06748098.8 08.06.2006. EN

(87) WO2007142602 13.12.2007. 200750

(97) EP 2035867 18.03.2009. 200912 EN

**(54) RUGGED VARIABLE FOCUS LIQUID LENSES
AND ACTUATORS FOR ACTUATION OF LIQUID
LENSES**

(71) AGENCY FOR SCIENCE, TECHNOLOGY AND
RESEARCH, 1 Fusionopolis Way No 20-10 Connexis,
Singapore 138632, SG

(72) DHARMATILLEKE, SAMAN, Singapore 117602, SG

KHAW, AIK HAU, Singapore 117602, SG

(74) VANDEBERG, MARIE-PAULE L.G., Office
Kirkpatrick 32, avenue Wolfers, 1310 La Hulpe, BE

(51) EP 2394199*

G03C 1/52 (2006.01)

(23) 03.01.2013.

(30) US 06.02.2009. 150483 P

(86) PCT/US2010023382 05.02.2010. EN

(96) EP 10739195.5 05.02.2010. EN

(87) WO2010091300 12.08.2010. 201032

(97) EP 2394199 14.12.2011. 201150 EN

**(54) BIOADHESIVE CONSTRUCTS WITH
POLYMER BLENDS**

(71) KNCNER ACQUISITION SUB, INC., 108 Webster

Building 3411 Silverside Road, Wilmington, DE 19810, US

(72) LEE, BRUCE P., Madison Wisconsin 53719, US

DALSIN, JEFFREY L., Verona Wisconsin 53953, US

VOLLENWEIDER, LAURA, Lodl, Wisconsin 53555, US

MURPHY, JOHN L., Verona Wisconsin 53593, US

XU, FANGMIN, Middleton Wisconsin 53562, US

(74) GLAWE, DELFS, MOLL, Patent- und Rechtsanwälte
Rothenbaumchaussee 58, 20148 Hamburg, DE

(51) EP 2059854*

G03F 7/00 (2006.01)

B01J 19/00 (2006.01)

(23) 22.01.2013.

(30) US 28.08.2006. 840434 P

(86) PCT/US2007018592 23.08.2007. EN

(96) EP 07837219.0 23.08.2007. EN

(87) WO2008027262 06.03.2008. 200810

(97) EP 2059854 20.05.2009. 200921 EN

**(54) LIQUID SUPRAMOLECULAR
NANOSTAMPING (LISUNS)**

(71) MASSACHUSETTS INSTITUTE OF TECHNOLOGY,

77 Massachusetts Avenue, Cambridge, MA 02139, US

(72) STELLACCI, FRANCESCO, Somerville, MA 02143, US

YU, ARUM, AMY, Revere, MA 02151, US

(74) MAURY, RICHARD PHILIP, Marks & Clerk LLP
90 Long Acre, London WC2E 9RA, GB

(51) EP 1883862*

G03F 7/20 (2006.01)

(23) 01.12.2012.

(30) EP 13.05.2005. 05104008

(86) PCT/IB2006051437 08.05.2006. EN

(96) EP 06765674.4 08.05.2006. EN

(87) WO2006120634 16.11.2006. 200646

(97) EP 1883862 06.02.2008. 200806 EN

**(54) SPATIAL LIGHT MODULATOR DEVICE,
LITHOGRAPHIC APPARATUS, DISPLAY DEVICE,
METHOD OF PRODUCING A LIGHT BEAM
HAVING A SPATIAL LIGHT PATTERN AND
METHOD OF MANUFACTURING A DEVICE**

(71) NXP B.V., High Tech Campus 60, 5656 AG Eindhoven, NL

(72) LOUS, ERIK, J., NL-5656 AA Eindhoven, NL
 (74) SCHOUTEN, MARCUS MARIA, NXP B.V. IP & Licensing Department High Tech Campus 60, 5656 AG Eindhoven, NL

(51) EP 1915657***G05B 19/4097** (2006.01)**G05B 19/418** (2006.01)

(23) 01.02.2013.

(30) GR 28.07.2005. 20050100399

(86) PCT/EP2006064466 20.07.2006. EN

(96) EP 06764239.7 20.07.2006. EN

(87) WO2007014866 08.02.2007. 200706

(97) EP 1915657 30.04.2008. 200818 EN

(54) SYSTEM AND PROCESS FOR THE DETAILED DESIGN AND PRODUCTION OF REINFORCEMENT FOR BUILDINGS

(71) KONSTANTINIDIS, APOSTOLOS, 7 Alektoros, 116 32 Athens, GR

(72) KONSTANTINIDIS, APOSTOLOS, 116 32 Athens, GR

(74) SAMUELIDES, EMMANUEL, Leof. Alexandras 43, 114 73 Athens, GR

(51) EP 2215545***G06F 9/445** (2006.01)

(23) 10.12.2012.

(30) US 25.11.2007. 989957 P

US 25.11.2007. 989967 P

US 25.11.2007. 989958 P

US 25.11.2007. 989964 P

US 25.11.2007. 989950 P

US 25.11.2007. 989953 P

US 25.11.2007. 989970 P

US 25.11.2007. 989975 P

US 25.11.2007. 989959 P

US 25.11.2007. 989961 P

US 25.11.2007. 989962 P

US 25.11.2007. 989951 P

US 25.11.2007. 989955 P

US 25.11.2007. 989952 P

US 25.11.2007. 989954 P

US 04.12.2007. 992312 P

US 04.12.2007. 992313 P

US 04.12.2007. 992315 P

US 31.01.2008. 25279

US 31.01.2008. 25270

US 31.01.2008. 25276

US 31.01.2008. 25282

US 31.01.2008. 25271

US 31.01.2008. 25287

US 31.01.2008. 25278

US 31.01.2008. 25273

US 31.01.2008. 25277

US 04.09.2008. 94116

(86) PCT/US2008013026 21.11.2008. EN

(96) EP 08852992.0 21.11.2008. EN

(87) WO2009067258 28.05.2009. 200922

(97) EP 2215545 11.08.2010. 201032 EN

(54) UPGRADE PROCESS SYSTEM AND METHOD

(71) TRILLIANT NETWORKS, INC., 1300 Island Drive, Suite 103, Redwood City, CA 94065, US

(72) VEILLETTE, MICHEL, Waterloo, Québec J0E 2N0, CA

(74) LEBLANC, PATRICK, Marieville, Québec J3M 1E6, CA

(74) GRUBERT, ANDREAS, King & Spalding International LLP 125 Old Broad Street, London EC2N 1AR, GB

(51) EP 1872213***G06F 9/455** (2006.01)**G06F 9/54** (2006.01)

(23) 21.11.2012.

(30) US 18.04.2005. 672241 P

(86) PCT/CA2006000617 18.04.2006. EN

(96) EP 06790511.7 18.04.2006. EN

(87) WO2007006126 18.01.2007. 200703

(97) EP 1872213 02.01.2008. 200801 EN

(54) METHOD AND SYSTEM FOR HOSTING AND EXECUTING A COMPONENT APPLICATION

(71) RESEARCH IN MOTION LIMITED, 295 Phillip Street, Waterloo, ON N2L 3W8, CA

(72) VITANOV, KAMEN, Mississauga, Ontario L5M 6E8, CA

(74) SHENFIELD, MICHAEL, Richmond Hill, Ontario L4C 3S9, CA

(74) FRITSCH, BRINDUSA, Toronto, Ontario M9C 2J9, CA

(74) BIBR, VIERA, Killbride, Ontario L0P 1G0, CA

(74) GORING, BRYAN, Milton, Ontario L9T 5V4, CA

(74) PATEL, BINESH, Barker Brettell LLP 100 Hagley Road, Edgbaston Birmingham B16 8QQ, GB

(51) EP 1970804**G06F 9/46** (2006.01)

(23) 10.10.2012.

(96) EP 07103524.0 05.03.2007. EN

(97) EP 1970804 17.09.2008. 200838 EN

(54) SYSTEM AND METHOD FOR DYNAMIC MEMORY ALLOCATION

(71) RESEARCH IN MOTION LIMITED, 295 Phillip Street, Waterloo, ON N2L 3W8, CA

(72) SZE, DAVID, Kitchener, Ontario N2G 4Z6, CA

(74) AHMED, SALMAAN, Waterloo, Ontario N2J 1W9, CA

(74) MOORE, BARRY, Hanna Moore & Curley 13 Lower Lad Lane, Dublin 2, IE

(51) EP 1607897**G06F 17/60** (1995.01)

(23) 01.12.2012.

(30) GR 20.05.2004. 2004100202

GR 25.01.2005. 2005010030

(96) EP 05386012.8 18.05.2005. EL

(97) EP 1607897 21.12.2005. 200551 EN

(54) METHOD, SYSTEM AND DEVICE FOR CHECKING THE AUTHENTICITY OF THE ORIGIN AND INTEGRITY OF THE CONTENTS OF VAT TRANSACTIONS USING A UNIQUE ELECTRONIC TRANSACTION CODE

(71) I-TAX TRANSACTION AUTHENTICATION SYSTEM S.A., 78 Syngrou Ave., Athens, 11742, GR
(72) I-TAX TRANSACTION AUTHENTICATION SYSTEM S.A., Athens, 11742, GR

(97) EP 1728196 06.12.2006. 200649 EN

(54) IMPROVEMENT IN VIDEO ANALYSIS USING SEGMENTATION GAIN BY AREA

(71) CERNIUM CORPORATION, 1943 Isaac Newton Square Suite 200, Reston VA 20190, US
(72) GAROUTTE, MAURICE, V., Dittmer, Missouri 63023, US
(74) CROSS, JAMES PETER ARCHIBALD, R.G.C. Jenkins & Co 26 Caxton Street, London SW1H 0RJ, GB

(51) EP 2153364*

G06F 19/00 (2006.01)

(23) 16.05.2013.

(30) US 25.05.2007. 940328 P

(86) PCT/US2008006707 27.05.2008. EN

(96) EP 08754751.9 27.05.2008. EN

(87) WO2008147566 04.12.2008. 200849

(97) EP 2153364 17.02.2010. 201007 EN

(54) USE OF RESTRICTED LINKS TO SEND MEDICAL RECORDS DATA TO RECIPIENTS

(71) QSI MANAGEMENT, LLC, 18111 Von Karman Avenue, Suite 700, Irvine, CA 92612, US

(72) ROSENBERGER, BRYAN, Pennsburg, Pennsylvania 18073, US

GEORGE, JIBU, Bensalem, Pennsylvania 19020, US

(74) DR. GRAF & PARTNER AG, Intellectual Property Herrenacker 15 Postfach 518, 8201 Schaffhausen, CH

(51) EP 1936549

G06Q 10/00 (2006.01)

(23) 11.12.2012.

(96) EP 06126414.9 18.12.2006. EN

(97) EP 1936549 25.06.2008. 200826 EN

(54) SYSTEM AND METHOD FOR ASSOCIATING ITEMS FROM A GROUP WITH FEATURES PROVIDED BY A MOBILE DEVICE

(71) RESEARCH IN MOTION LIMITED, 295 Phillip Street, Waterloo, ON N2L 3W8, CA

(72) SOMANI, ZAHEEN, Richmond Ontario V7C 2P3, CA
SCOTT, SHERRYL LEE LORRAINE, Toronto Ontario M5T 1Y4, CA

(74) MOORE, BARRY, Hanna Moore & Curley 13 Lower Lad Lane, Dublin 2, IE

(51) EP 2019368

G06Q 10/00 (2006.01)

(23) 10.12.2012.

(30) EP 19.07.2007. 07112754

EP 03.08.2007. 07113762

(96) EP 08159911.0 08.07.2008. EN

(97) EP 2019368 28.01.2009. 200905 EN

(54) METHOD AND SYSTEM FOR MANAGING OBJECT CIRCULATION

(71) OCÉ-TECHNOLOGIES B.V., St. Urbanusweg 43, 5914 CA Venlo, NL

(72) WILLEMS, TEUN K.J., 5665 CR, Geldrop, NL
SONNENBERG, CORNELIS J., 5351 MK, Berghem, NL

(74) VANOPPEN, RONNY R.J., Océ-Technologies B.V. Corporate Patents Postbus 101, 5900 MA Venlo, NL

(51) EP 2053530

G06F 21/00 (2006.01)

(23) 19.12.2012.

(96) EP 07117989.9 05.10.2007. EN

(97) EP 2053530 29.04.2009. 200918 EN

(54) METHOD AND SYSTEM FOR MULTIFACETED SCANNING

(71) RESEARCH IN MOTION LIMITED, 295 Phillip Street, Waterloo, ON N2L 3W8, CA

(72) MCCOLGAN, BRIAN, Toronto Ontario M9A 2T6, CA
MARTIN-COCHER, GAELLE, Toronto Ontario M6S 2Y2, CA

SHENFIELD, MICHAEL, Richmond Hill, Ontario L4C 3S9, CA

(74) MOORE, BARRY, Hanna Moore & Curley 13 Lower Lad Lane, Dublin 2, IE

(51) EP 2028611

G06Q 10/00 (2006.01)

H04L 29/00 (2006.01)

(23) 28.11.2012.

(96) EP 07114639.3 20.08.2007. EN

(97) EP 2028611 25.02.2009. 200909 EN

(54) SYSTEM AND METHOD FOR REPRESENTATION OF ELECTRONIC MAIL USERS USING AVATARS

(71) RESEARCH IN MOTION LIMITED, 295 Phillip Street, Waterloo, ON N2L 3W8, CA

(72) VUONG, THANH VINH, Kitchener, Ontario N2E 4B9, CA

(51) EP 1728196*

G06K 9/00 (2006.01)

G06K 9/40 (2006.01)

G06T 7/00 (2006.01)

(23) 10.01.2013.

(30) US 24.03.2004. 555817 P

(86) PCT/US2005010030 24.03.2005. EN

(96) EP 05726143.0 24.03.2005. EN

(87) WO2005096215 13.10.2005. 200541

NAGY, TOM, Waterloo Ontario N2L 2N4, CA
 SCOTT, SHERRYL LEE LORRAINE, Toronto Ontario
 M5T 1Y4, CA
 (74) MERH-IP MATIAS ERNY REICHL
 HOFFMANN, Paul-Heyse-Strasse 29, 80336 München, DE

(51) **EP 2096587**

G06Q 10/00 (2006.01)

(23) 07.03.2013.

(96) EP 08152007.4 27.02.2008. EN

(97) EP 2096587 02.09.2009. 200936 EN

**(54) CALENDAR FOR EXPANDING AND
 COLLAPSING BETWEEN A COMPACT AND A
 DETAILED VIEW**

(71) RESEARCH IN MOTION LIMITED, 295 Phillip
 Street, Waterloo, ON N2L 3W8, CA

(72) BOCKING, ANDREW, Conestogo Ontario N0B 1N0, CA
 LAZARIDIS, MIHAL, Waterloo Ontario N2L 6L8, CA
 MCANDREWS, MICHAEL PATRICK, Kitchener
 Ontario N2P 2L3, CA

(74) PATEL, BINESH, Barker Brettell LLP 100 Hagley
 Road, Edgbaston Birmingham B16 8QQ, GB

(51) **EP 1913550***

G06Q 50/00 (2006.01)

G08G 1/005 (2006.01)

G08G 1/09 (2006.01)

(23) 03.03.2013.

(30) US 10.08.2005. 706770 P

US 04.11.2005. 733181 P

KR 14.11.2005. 20050108734

US 12.06.2006. 804553 P

(86) PCT/KR2006002934 26.07.2006. EN

(96) EP 06769302.8 26.07.2006. EN

(87) WO2007018353 15.02.2007. 200707

(97) EP 1913550 23.04.2008. 200817 EN

**(54) METHOD AND APPARATUS FOR PROVIDING
 PUBLIC TRAFFIC INFORMATION**

(71) LG ELECTRONICS INC., 20 Yoido-dong,
 Yongdungpo-gu Seoul 150-010, KR

(72) LEE, JOON HWI, Seoul 150-788, KR

SEO, CHU HYUN, Seoul 151-794, KR

JUNG, MUN HO, Seongnam-si Gyeonggi-do 463-753, KR

KIM, SEUNG WON, Seoul 150-010, KR

(74) CABINET PLASSERAUD, 52, rue de la Victoire,
 75440 Paris Cedex 09, FR

(51) **EP 2109852***

G06Q 50/00 (2006.01)

(23) 16.05.2013.

(30) US 20.12.2006. 871064 P

(86) PCT/US2007026270 20.12.2007. EN

(96) EP 07867987.5 20.12.2007. EN

(87) WO2008079386 03.07.2008. 200827

(97) EP 2109852 21.10.2009. 200943 EN

**(54) METHODS AND APPARATUS FOR
 RESPONDING TO REQUEST FOR CLINICAL
 INFORMATION**

(71) QSI MANAGEMENT, LLC, 18111 Von Karman
 Avenue, Suite 700, Irvine, CA 92612, US

(72) ROSENBERGER, BRYAN, Pennsburg,
 Pennsylvania 18073, US

EGGENA, TIMOTHY, Hamilton, Georgia 31811, US

NARY, ROBERT, Voorhees, New Jersey 08043, US

HALE, ROBERT, Atlanta, Georgia 30326, US

CLINE, PATRICK, Southlake, Texas 76092, US

ELLIS, ROBERT, Doylestown, Pennsylvania 18901, US

(74) DR. GRAF & PARTNER AG, Intellectual
 Property Herrenacker 15 Postfach 518, 8201
 Schaffhausen, CH

(51) **EP 1607920**

G07F 17/32 (1968.09)

A63F 5/00 (1968.09)

(23) 03.01.2013.

(30) AU 16.06.2004. 2004903287

(96) EP 05254481.4 16.06.2005. EN

(97) EP 1607920 21.12.2005. 200551 EN

**(54) ELECTRONIC WAGERING INCLUDING A
 BONUS GAME**

(71) SHUFFLE MASTER AUSTRALASIA PTY
 LIMITED, 1 Sheridan Close, Milperra NSW 2214, AU

(72) O'HALLORAN, TERRY, Bellevue Hill NSW 2023, AU

(74) HOARTON, LLOYD DOUGLAS CHARLES,
 Forresters Skygarden Erika-Mann-Strasse 11, 80636
 München, DE

(51) **EP 2467841***

G08B 25/14 (2006.01)

H02B 1/26 (2006.01)

(23) 03.01.2013.

(30) CZ 21.08.2009. 20090559

(86) PCT/CZ2010000069 11.06.2010. EN

(96) EP 10749752.1 11.06.2010. EN

(87) WO2010111981 07.10.2010. 201040

(97) EP 2467841 27.06.2012. 201226 EN

**(54) MODULAR CONTROL AND INDICATING
 PANEL, ITS USE AND A METHOD OF
 CONTROLLING BUILDING ALARM SYSTEMS**

(71) JABLOTRON ALARMS A.S., Pod Skalkou
 4567/33, 466 01 Jablonec nad Nisou, CZ

(72) DÉDEK, DALIBOR, 46801 Jablonec nad Nisou, CZ

(74) ANDERA, JIRI, Rott, Ruzucka & Guttman
 Vinohradská 37/938, 120 00 Praha 2, CZ

(51) **EP 1903537**

G09B 23/28 (2006.01)

(23) 01.02.2013.

(96) EP 07022742.6 20.07.2005. EN

(97) EP 1903537 26.03.2008. 200813 EN

(54) A SYSTEM AND A METHOD FOR SIMULATING A MANUAL INTERVENTIONAL OPERATION BY A USER IN A MEDICAL PROCEDURE

(71) RICHSTONE CONSULTING LLC, 101 Main Street, Suite One, Tappan, New York 10983, US
(72) CUSANO, CORRADO, 00151 Roma, IT
(74) PERRONACE, ANDREA, BARZANÒ & ZANARDO 26, Via Piemonte, 00187 Roma, IT

(51) **EP 2001023**
G11B 20/00 (2006.01)

(23) 15.04.2013.

(30) JP 06.06.2007. 2007149885

JP 06.06.2007. 2007149886

JP 06.06.2007. 2007149887

JP 06.06.2007. 2007149888

JP 21.08.2007. 2007214251

JP 21.08.2007. 2007214252

(96) EP 08251934.9 04.06.2008. EN

(97) EP 2001023 10.12.2008. 200850 EN

(54) CONTROL METHOD, RECORDING DEVICE AND RECORDING AND REPRODUCING DEVICE

(71) HITACHI LTD., 6-6, Marunouchi 1-chome, Chiyoda-ku Tokyo, JP

(72) KANEMARU, TAKASHI, Tokyo 100-8220, JP
TSURUGA, SADA0, Tokyo 100-8220, JP

OKAMOTO, HIROO, Tokyo 100-8220, JP

(74) CALDERBANK, THOMAS ROGER, Mewburn Ellis LLP 33 Gutter Lane, London EC2V 8AS, GB

(51) **EP 1911040***
G21C 17/00 (2006.01)

G06F 11/30 (2006.01)

G06Q 10/00 (2006.01)

(23) 15.05.2012.

(30) US 27.07.2005. 191344

(86) PCT/US2006029128 26.07.2006. EN

(96) EP 06788621.8 26.07.2006. EN

(87) WO2007016215 08.02.2007. 200706

(97) EP 1911040 16.04.2008. 200816 EN

(54) MEASURING PRODUCTIVITY AND QUALITY IN MODEL-BASED DESIGN

(71) THE MATHWORKS, INC., 3 Apple Hill Drive, Natick, MA 01760, US

(72) HOSAGRAHARA, ARVIND, SURESH, Novi, MI 48375, US

(74) TOMLINSON, EDWARD JAMES, Frohwitter Patent- und Rechtsanwälte Possartstrasse 20, 81679 München, DE

(51) **EP 1890615***
H01F 27/10 (2006.01)

A61N 2/00 (2006.01)

A61N 2/02 (2006.01)

(23) 08.11.2012.

(30) US 17.05.2005. 130657

(86) PCT/US2006018941 17.05.2006. EN

(96) EP 06759939.9 17.05.2006. EN

(87) WO2006124914 23.11.2006. 200647

(97) EP 1890615 27.02.2008. 200809 EN

(54) FERROFLUIDIC COOLING AND ACCOUSTICAL NOISE REDUCTION IN MAGNETIC STIMULATORS

(71) NEURONETICS, INC., 31 General Warren Boulevard, Malvern, PA 19355, US

(72) RIEHL, MARK, EDWARD, Doylestown, PA 18901, US

GHIRON, KENNETH, MARC, Allentown, PA 18103, US

(74) ROBERTSON, JAMES ALEXANDER, Marks & Clerk LLP 90 Long Acre, London WC2E 9RA, GB

(51) **EP 2005468***
H01L 21/768 (2006.01)

(23) 03.01.2013.

(30) EP 30.03.2006. 06300305

(86) PCT/EP2007052673 21.03.2007. EN

(96) EP 07727150.0 21.03.2007. EN

(87) WO2007113108 11.10.2007. 200741

(97) EP 2005468 24.12.2008. 200852 EN

(54) IMPROVING CONTROL OF LOCALIZED AIR GAP FORMATION IN AN INTERCONNECT STACK

(71) NXP B.V., High Tech Campus 60, 5656 AG Eindhoven, NL

;COMMISSARIAT A L'ENERGIE ATOMIQUE, 31/33, Rue de la Fédération, 75752 Paris 15ème, FR

(72) GOSSET, LAURENT, 5656 AG Eindhoven, NL
PONTCHARRA, JEAN, RAYMOND, JACQUES,

MARIE, F-38950 Quaix-en-Chartreuse, FR

GAILLARD, FRÉDÉRIC-XAVIER, F-38500 Voiron, FR

(74) EISENFÜHR, SPEISER & PARTNER, Anna-Louisa-Karsch-Strasse 2, 10178 Berlin, DE

(51) **EP 1794794***
H01L 23/544 (2006.01)

H01L 21/66 (2006.01)

(23) 08.12.2012.

(30) EP 23.09.2004. 04300618

(86) PCT/IB2005053073 19.09.2005. EN

(96) EP 05783144.8 19.09.2005. EN

(87) WO2006033073 30.03.2006. 200613

(97) EP 1794794 13.06.2007. 200724 EN

(54) ANALOGUE MEASUREMENT OF ALIGNMENT BETWEEN LAYERS OF A SEMICONDUCTOR DEVICE

(71) NXP B.V., High Tech Campus 60, 5656 AG Eindhoven, NL

(72) DE VRIES, DIRK KENNETHC/O SOCIÉTÉ CIVILE SPID, F-75008 PARIS, FR

VAN DE GOOR, ALBERTC/O SOCIÉTÉ CIVILE SPID, F-75008 PARIS, FR

(74) SCHOUTEN, MARCUS MARIA, NXP B.V. IP & Licensing Department High Tech Campus 60, 5656 AG Eindhoven, NL

(51) EP 2050142*

H01L 31/042 (2006.01)
(23) 03.01.2013.
(30) DE 07.08.2006. 20601267 U
(86) PCT/DE2007001152 22.06.2007. DE
(96) EP 07764407.8 22.06.2007. DE
(87) WO2008017284 14.02.2008. 200807
(97) EP 2050142 22.04.2009. 200917 DE

(54) SOLAR POWER PLANT

(71) ARNOLD, BIRGITTA, Wagenbreths Kamp 31, 33104 Paderborn, DE
SCHULZ, ASTRID, Bahnhofstrasse 22, 33161 Hövelhof, DE
(72) MARX, JOSEF, 33104 Paderborn, DE
(74) OSTERMANN, THOMAS, Patentanwälte Fiedler, Ostermann & Schneider Klausheider Strasse 31, 33106 Paderborn, DE

(51) EP 1880442*

H01Q 19/06 (2006.01)
H01Q 1/22 (2006.01)
G06K 19/067 (2006.01)
(23) 01.12.2012.
(30) DK 03.05.2005. 200500652
(86) PCT/DK2006000240 03.05.2006. EN
(96) EP 06722932.8 03.05.2006. EN
(87) WO2006117004 09.11.2006. 200645
(97) EP 1880442 23.01.2008. 200804 EN

(54) A PACKAGING OBJECT HAVING A RFID TAG

(71) CARLSBERG BREWERIES A/S, Ny Carlsberg Vej 100, 1760 Copenhagen V, DK
(72) VESBORG, STEEN, DK-2820 Gentofte, DK
(74) NIELSEN, HENRIK STEN, Budde Schou A/S Vester Søgade 10, 1601 Copenhagen V, DK

(51) EP 2156522*

H01R 13/62 (2006.01)
(23) 10.10.2012.
(30) US 04.04.2007. 696716
US 05.07.2007. 773465
(86) PCT/US2008059084 02.04.2008. EN
(96) EP 08733066.8 02.04.2008. EN
(87) WO2008124416 16.10.2008. 200842
(97) EP 2156522 24.02.2010. 201008 EN

(54) RELEASABLY ENGAGING HIGH DEFINITION MULTIMEDIA INTERFACE PLUG

(71) JOHN MEZZALINGUA ASSOCIATES, INC., 6176 East Molloy Road, East Syracuse, NY 13057-0278, US
(72) AMIDON, JEREMY, Marcellus, New York 13108, US
(74) PÁLSSON, INGÓLFUR, Chas. Hude A/S H.C. Andersens Boulevard 33, 1780 Copenhagen V, DK

(51) EP 2143192*

H02K 17/42 (2006.01)
F03B 17/06 (2006.01)
(23) 01.11.2012.
(30) US 17.04.2007. 912227 P

(86) PCT/US2008060371 15.04.2008. EN
(96) EP 08745883.2 15.04.2008. EN
(87) WO2008130940 30.10.2008. 200844
(97) EP 2143192 13.01.2010. 201002 EN

(54) FLUID POWERED GENERATOR

(71) AEROKINETIC ENERGY CORPORATION, 2637 Trinidad Street, Sarasota, FL 34231, US
(72) BRIDWELL, RANDOLPH, E., Sarasota, FL 34231, US
(74) FRANZOLIN, LUIGI, Studio Torta S.p.A. Via Viotti, 9, 10121 Torino, IT

(51) EP 1907133*

H02N 1/00 (2006.01)
H04R 19/00 (2006.01)
H04R 31/00 (2006.01)
B81B 3/00 (2006.01)

(23) 13.11.2012.
(30) US 17.06.2005. 692038 P
US 03.08.2005. 705606 P
US 04.04.2006. 744242 P

(86) PCT/IB2006051948 16.06.2006. EN
(96) EP 06756136.5 16.06.2006. EN
(87) WO2006134580 21.12.2006. 200651
(97) EP 1907133 09.04.2008. 200815 EN

(54) MICRO-ELECTRO-MECHANICAL TRANSDUCER HAVING AN INSULATION EXTENSION

(71) KOLO TECHNOLOGIES, INC., 3300 Brittany Ct., San Jose, CA 95135, US
(72) HUANG, YONGLI, San Jose, CA 95135, US
(74) GRÜNECKER, KINKELDEY, STOCKMAIR & SCHWANHÄUSSER, Leopoldstrasse 4, 80802 München, DE

(51) EP 1758305*

H04L 12/28 (2006.01)
H04L 12/46 (2006.01)
H04L 12/56 (2006.01)
H04Q 7/22 (2006.01)
H04Q 7/36 (2006.01)

(23) 01.12.2012.
(30) JP 18.05.2004. 2004147500
(86) PCT/JP2005008720 12.05.2005. JA
(96) EP 05738970.2 12.05.2005. JA
(87) WO2005112356 24.11.2005. 200547
(97) EP 1758305 28.02.2007. 200709 EN

(54) ACCESS NETWORK SYSTEM, CONNECTION STATION DEVICE, RADIO BASE STATION DEVICE, AND PACKET LOSS REDUCING METHOD

(71) PANASONIC CORPORATION, 1006, Oaza Kadoma, Kadoma-shiOsaka 571-8501, JP
(72) KAWAKAMI, TETSUYA, MATSUSHITA ELECT. IND. CO., LTD, Chuo-ku, Osaka-shi, Osaka 540-6319, JP
(74) JACKSON, MARTIN PETER, J A Kemp 14 South Square Gray's Inn, London WC1R 5JJ, GB

(51) EP 2064842*

H04L 12/46 (2006.01)

H04L 12/403 (2006.01)

H04L 12/44 (2006.01)

(23) 18.12.2012.

(30) EP 06.09.2006. 06120218

(86) PCT/IB2007053415 27.08.2007. EN

(96) EP 07826139.3 27.08.2007. EN

(87) WO2008029318 13.03.2008. 200811

(97) EP 2064842 03.06.2009. 200923 EN

(54) CLUSTER COUPLER IN A TIME TRIGGERED NETWORK

(71) NXP B.V., High Tech Campus 60, 5656 AG Eindhoven, NL

(72) WAGENINGEN, ANDRIES, A-1102 Vienna, AT

UNGERMANN, JOERN, A-1102 Vienna, AT

(74) KROTT, MICHEL, NXP B.V. High Tech Campus

60, 5656 AE Eindhoven, NL

(51) EP 2286567*

H04L 29/06 (2006.01)

(23) 01.12.2012.

(30) NO 05.05.2008. 20082083

(86) PCT/NO2009000172 04.05.2009. EN

(96) EP 09742898.1 04.05.2009. EN

(87) WO2009136795 12.11.2009. 200946

(97) EP 2286567 23.02.2011. 201108 EN

(54) AUTHENTICATION OF SESSIONS BETWEEN MOBILE CLIENTS AND A SERVER

(71) SYSTEK AS, Martin Linges vei 17, 1330 Fornebu, NO

(72) SLOTH, BJORN, N-1367 Snaroya, NO

(74) PLOUGMANN & VINGTOFT A/S, Rued

Langgaards Vej 8, 2300 Copenhagen S, DK

(51) EP 1859607*

H04M 3/22 (2006.01)

H04M 3/38 (2006.01)

(23) 14.12.2012.

(30) HU 18.03.2005. 0500314

(86) PCT/HU2005000083 21.07.2005. EN

(96) EP 05764131.8 21.07.2005. EN

(87) WO2006097775 21.09.2006. 200638

(97) EP 1859607 28.11.2007. 200748 EN

(54) SUPERVISORY COMMUNICATION SYSTEM SERVING CALLERS WITH RESTRICTED FREEDOM

(71) ALIN ANSTALT, Landstrasse 11, 9495 Triesen, LI

(72) CSABAI, BARNABÁS, H-1172 Budapest, HU

KATÓ, CSABA, H-1118 Budapest, HU

JOSEPOVITS, LÁSZLÓ, H-1093 Budapest, HU

(74) LANTOS, MIHALY, Danubia Patent & Law

Office LLC Bajcsy-Zsilinszky út 16, 1051 Budapest, HU

(51) EP 1761017

H04M 3/56 (2006.01)

(23) 05.02.2013.

(96) EP 05255314.6 31.08.2005. EN

(97) EP 1761017 07.03.2007. 200710 EN

(54) SYSTEM AND METHOD FOR CONNECTING TO AN AUDIO CONFERENCE SERVICE USING A MOBILE TELEPHONE

(71) RESEARCH IN MOTION LIMITED, 295 Phillip Street, Waterloo, ON N2L 3W8, CA

(72) JOGLEKAR, MANOHAR A., OttawaOntario K2B 8J5, CA

(74) HIBBERT, JULIET JANE GRACE, Kilburn &

Strode LLP 20 Red Lion Street, London WC1R 4PJ, GB

(51) EP 1897402*

H04R 1/02 (2006.01)

(23) 01.01.2013.

(30) EP 21.06.2005. 05105495

(86) PCT/IB2006051907 14.06.2006. EN

(96) EP 06765745.2 14.06.2006. EN

(87) WO2006136977 28.12.2006. 200652

(97) EP 1897402 12.03.2008. 200811 EN

(54) INFLATABLE LOUDSPEAKER ENCLOSURE

(71) KNOWLES ELECTRONICS ASIA PTE. LTD.,

50 Havelock Rd. No 02-767, Singapore, 160050, SG

(72) SMITH, ANTHONY, A-1101 Vienna, AT

(74) KITZHOFFER, THOMAS, Prinz & Partner

Patentanwälte Rundfunkplatz 2, 80335 München, DE

(51) EP 1670283

H04R 5/033 (2006.01)

(23) 09.02.2013.

(96) EP 04388087.1 08.12.2004. EN

(97) EP 1670283 14.06.2006. 200624 EN

(54) BLUETOOTH HEADSET

(71) SONY ERICSSON MOBILE

COMMUNICATIONS AB, 221 88 Lund, SE

(72) BARREIRO-LOPEZ, JOSÉ, 211 49 Malmö, SE

(74) BANZER, HANS-JÖRG, Kraus & Weisert Patent-

und Rechtsanwälte Thomas-Wimmer-Ring 15, 80539

München, DE

(51) EP 2080407*

H04R 7/10 (2006.01)

(23) 03.05.2012.

(30) EP 08.11.2006. 06023221

(86) PCT/IB2007054210 16.10.2007. EN

(96) EP 07826760.6 16.10.2007. EN

(87) WO2008056287 15.05.2008. 200820

(97) EP 2080407 22.07.2009. 200930 EN

(54) COMPOUND MEMBRANE, METHOD OF MANUFACTURING THE SAME, AND ACOUSTIC DEVICE

(71) KNOWLES ELECTRONICS ASIA PTE. LTD.,

50 Havelock Rd. No 02-767, Singapore, 160050, SG

(72) WINDISCHBERGER, SUSANNE, 1102 Vienna, AT

LUTZ, JOSEF, 1102 Vienna, AT

FRASL, EWALD, 1102 Vienna, AT

(74) SONN & PARTNER PATENTANWÄLTE,

Riemergasse 14, 1010 Wien, AT

(51) EP 1952667*

H04R 17/00 (2006.01)

H04R 7/04 (2006.01)

(23) 01.06.2012.

(30) EP 14.11.2005. 05110716

(86) PCT/IB2006054237 14.11.2006. EN

(96) EP 06821427.9 14.11.2006. EN

(87) WO2007054919 18.05.2007. 200720

(97) EP 1952667 06.08.2008. 200832 EN

(54) ASYMMETRICAL MOVING SYSTEM FOR A PIEZOELECTRIC SPEAKER AND ASYMMETRICAL SPEAKER

(71) KNOWLES ELECTRONICS ASIA PTE. LTD.,
50 Havelock Rd. No 02-767, Singapore, 160050, SG

(72) WINDISCHBERGER, SUSANNE, A-1101 Vienna, AT
LUTZ, JOSEF, A-1101 Vienna, AT

(74) RÖGGLA, HARALD, Schwarz & Partner
Patentanwälte Wipplingerstraße 30, 1010 Wien, AT

(51) EP 2090138*

H04R 29/00 (2006.01)

G01R 23/173 (2006.01)

G01R 23/20 (2006.01)

(23) 03.05.2012.

(30) EP 08.11.2006. 06023220

(86) PCT/IB2007054206 16.10.2007. EN

(96) EP 07826756.4 16.10.2007. EN

(87) WO2008056285 15.05.2008. 200820

(97) EP 2090138 19.08.2009. 200934 EN

(54) METHOD OF DETERMINING THE HARMONIC AND ANHARMONIC PORTIONS OF A RESPONSE SIGNAL OF A DEVICE

(71) KNOWLES ELECTRONICS ASIA PTE. LTD.,
50 Havelock Rd. No 02-767, Singapore, 160050, SG

(72) LUTZ, JOSEF, 1102 Vienna, AT

(74) SONN & PARTNER PATENTANWÄLTE,
Riemergasse 14, 1010 Wien, AT

ЖИГОВИ / Trademarks

Међународни кодови за идентификацију библиографских
података о жиговима према - WIPO St. 60

**Recommendation concerning bibliographic data
relating to trademarks - WIPO St. 60**

Регистарски број	(111)	Number of the registration
Датум регистрације	(151)	Date of the registration
Очекивани датум престанка важења жига	(181)	Expected expiration date of the registration
Број пријаве	(210)	Number of the application
Датум подношења пријаве	(220)	Date of filing of the application
Подаци о изложбеном праву првенства	(230)	Data concerning exhibitions
Подаци о праву првенства на основу Париске конвенције	(300)	Data relating to priority under the Paris Convention
Списак роба и услуга према Ничанској класификацији роба и услуга	(511)	List of goods and services according the Nice Classification of Goods and Service
Изјава подносиоца пријаве да не тражи ексклузивно право за поједине нединстиктивне елементе знака	(526)	Disclaimer
Опис фигуративних елемената жига према Бечкој класификацији	(531)	Description of figurative elements of the marks according to the Vienna Classification
Изглед знака	(540)	Reproduction of the mark
Назнака о природи или врсти знака	(550)	Indication relating to the nature or kind of mark
Информација о затраженим бојама на знаку	(591)	Information concerning the colors claimed
Име и адреса носиоца жига	(732)	Name and address of the holder of the registration
Име и адреса пуномоћника	(740)	Name and address of the representative

РЕГИСТРОВАНИ ЖИГОВИ

REGISTERED TRADEMARKS

(111) **65401** (181) **29.06.2022.**
(210) Ж- 2012-917 (220) 29.06.2012.
(151) 31.12.2012.

(300) 29.06.2012.

(732) **MR VINOGRADI D.O.O.**; Krfska 5a,
24413 Palić, RS

(740) Ћосовић М. Драгољуб, адвокат, Војводе Драгомира
27, 11000 Београд
(540)

RAPSODIJA

(511) Кл. 16: хартија, картон и производи од њих, који нису укључени у друге класе; штампане ствари; фотографије; канцеларијски материјал; нарочито етикете и налепнице за производе и амбалажа за паковање производа, штампани каталози и маркетиншки материјал; све наведено за вина.

Кл. 33: вина.

Кл. 35: услуге трговине на велико и трговине на мало у вези са винама.

(111) **65402** (181) **26.06.2022.**
(210) Ж- 2012-896 (220) 26.06.2012.
(151) 31.12.2012.

(300) 26.06.2012.

(732) **MANICA S.p.A.**; Via All'Adige, 4,
38068 Rovereto (TN), IT

(740) Вук Секулић, Косовска 17/VI, 11000 Београд
(540)

POLTIGLIA 20 PB
MANICA

(511) Кл. 5: фунгициди.

(111) **65403** (181) **28.06.2022.**
(210) Ж- 2012-902 (220) 28.06.2012.
(151) 31.12.2012.

(300) 28.06.2012.

(732) **Vianex S.A.**; 18th National Road Athens-Lamia,
P.O. Box 52894, 146 10 Nea Erythrea, GR

(740) Наташа Анђелковић, Руђера Бошковића бр. 12,
11000 Београд
(540)

CLIDACIN

(511) Кл. 5: фармацеутски и ветеринарски препарати; санитарни препарати за употребу у медицини; дијететска храна и супстанце прилагођене за употребу у медицини или ветеринарску употребу,

храна за бебе; дијететски додаци (додаци исхрани) за људе и животиње; фластери, материјали за завијање; материјали за пломбирање зуба, зубарска смола; дезинфекциона средства; препарати за уништавање штеточина; фунгициди, хебрициди.

(111) **65404** (181) **06.08.2022.**
(210) Ж- 2012-1097 (220) 06.08.2012.
(151) 31.12.2012.

(300) 06.08.2012.

(732) **Koncern "Swisslion-Takovo" d.o.o.**; Vaska Pope
br. 4, 11000 Beograd, RS

(540)



(531) 24.01.15; 25.01.18; 27.05.13

(511) Кл. 30: какао; колачи и послastiце.

(111) **65405** (181) **06.08.2022.**
(210) Ж- 2012-1100 (220) 06.08.2012.
(151) 31.12.2012.

(300) 06.08.2012.

(732) **Koncern "Swisslion-Takovo" d.o.o.**; Vaska Pope
br. 4, 11000 Beograd, RS

(540)



(531) 05.07.06; 08.01.22; 09.01.10; 24.01.15; 25.01.01;
26.11.13; 27.05.13

(511) Кл. 30: какао; колачи и послastiце.

(111) **65406** (181) **06.08.2022.**
(210) Ж- 2012-1101 (220) 06.08.2012.
(151) 31.12.2012.

(300) 06.08.2012.

(732) **Koncern "Swisslion-Takovo" d.o.o.**; Vaska Pope
br. 4, 11000 Beograd, RS

(540)

Bevita

(531) 02.09.01; 27.05.01; 27.05.07; 27.05.17
(511) Кл. 30: колачи и послastiце.

(111) **65407** (181) **06.08.2022.**
(210) Ж- 2012-1102 (220) 06.08.2012.
(151) 31.12.2012.
(300) 06.08.2012.

(732) **Koncern "Swisslion-Takovo" d.o.o.**; Vaska Pope
br. 4, 11000 Beograd, RS
(540)



(531) 02.09.01; 25.01.19; 25.03.15; 27.05.24
(511) Кл. 30: какао; колачи и послastiце.

(111) **65408** (181) **06.08.2022.**
(210) Ж- 2012-1104 (220) 06.08.2012.
(151) 31.12.2012.
(300) 06.08.2012.

(732) **Koncern "Swisslion-Takovo" d.o.o.**; Vaska Pope
br. 4, 11000 Beograd, RS
(540)



(531) 24.01.15; 24.03.07; 24.03.18; 24.03.19
(511) Кл. 29: месне прерађевине; конзервсано,
замрзнуто, сушено и кувано воће и поврће; желеи,
џемови и компоти.
Кл. 30: кафа, чај, какао и замена кафе; брашно и
производи од житарица; хлеб, колачи и послastiце;
сладоледи; шећер, мед, зачини.
Кл. 35: вођење послова; пословно управљање.

(111) **65409** (181) **06.08.2022.**
(210) Ж- 2012-1105 (220) 06.08.2012.
(151) 31.12.2012.
(300) 06.08.2012.

(732) **Koncern "Swisslion-Takovo" d.o.o.**; Vaska Pope
br. 4, 11000 Beograd, RS
(540)



(531) 24.01.15; 25.01.19; 25.03.15; 27.05.10; 27.05.24
(511) Кл. 5: храна за бебе.
Кл. 30: колачи и послastiце.

(111) **65410** (181) **26.03.2020.**
(210) Ж- 2010-475 (220) 26.03.2010.
(151) 31.12.2012.
(300) 26.03.2010.

(732) **Fabrika za preradu voća i povrća NECTAR**
D.O.O. Bačka Palanka; Novosadski put 9,
Bačka Palanka, RS
(540)

LIFE ACTIVE

(511) Кл. 16: канцеларијски материјал.
Кл. 32: минералне и содне воде и друга
безалкохолна пића; пића од воћа и воћни сокови;
сирупи и други препарати за производњу пића.
Кл. 41: образовне услуге; разонода; спортске и
културне активности.

(111) **65411** (181) **26.03.2020.**
(210) Ж- 2010-473 (220) 26.03.2010.
(151) 31.12.2012.
(300) 26.03.2010.

(732) **Fabrika za preradu voća i povrća NECTAR**
D.O.O. Bačka Palanka; Novosadski put 9,
Bačka Palanka, RS
(540)

LIFE PREMIUM

(511) Кл. 16: канцеларијски материјал.
Кл. 32: минералне и содне воде и друга
безалкохолна пића; пића од воћа и воћни сокови;
сирупи и други препарати за производњу пића.
Кл. 41: образовне услуге; разонода; спортске и
културне активности.

(111) **65412** (181) **26.03.2020.**
(210) Ж- 2010-474 (220) 26.03.2010.
(151) 31.12.2012.
(300) 26.03.2010.

(732) **Fabrika za preradu voća i povrća NECTAR**
D.O.O. Bačka Palanka; Novosadski put 9, Bačka
Palanka, RS
(540)

LIFE UNIQUE

(511) Кл. 16: канцеларијски материјал.
Кл. 32: минералне и содне воде и друга
безалкохолна пића; пића од воћа и воћни сокови;
сирупи и други препарати за производњу пића.
Кл. 41: образовне услуге; разонода; спортске и
културне активности.

(111) **65413** (181) **26.03.2020.**
(210) Ж- 2010-476 (220) 26.03.2010.
(151) 31.12.2012.
(300) 26.03.2010.

(732) **Fabrika za preradu voća i povrća NECTAR**
D.O.O. Bačka Palanka; Novosadski put 9,
Bačka Palanka, RS
(540)

LIFE ORGANIC

(511) Кл. 16: канцеларијски материјал.
Кл. 32: минералне и содне воде и друга
безалкохолна пића; пића од воћа и воћни сокови;
сирупи и други препарати за производњу пића.
Кл. 41: образовне услуге; разонода; спортске и
културне активности.

(111) **65414** (181) **23.08.2022.**
(210) Ж- 2012-1174 (220) 23.08.2012.
(151) 31.12.2012.

(300) 23.08.2012.

(732) **Društvo sa ograničenom odgovornošću "JAFFA"**
Fabrika biskvita Crvenka; Maršala Tita 245,
25220 Crvenka, RS
(540)

VIDIMO SE

(511) Кл. 30: брашно и производи од житарица;
хлеб, колачи и посластице; сладоледи.

(111) **65415** (181) **23.08.2022.**
(210) Ж- 2012-1175 (220) 23.08.2012.
(151) 31.12.2012.

(300) 23.08.2012.

(732) **Društvo sa ograničenom odgovornošću "JAFFA"**
Fabrika biskvita Crvenka; Maršala Tita 245,
25220 Crvenka, RS
(540)

VIDI PA SMAŽI

(511) Кл. 30: брашно и производи од житарица;
хлеб, колачи и посластице; сладоледи.

(111) **65416** (181) **16.08.2022.**
(210) Ж- 2012-1162 (220) 16.08.2012.
(151) 31.12.2012.

(300) 16.08.2012.

(732) **Proizvodno trgovinsko preduzeće "TDM textil"**
doо Niš; Kozaračka br. 30/4, 18000 Niš, RS
(740) Александар Ђорђевић, Страхинића Бана број
6/2-1, 18000 Ниш
(540)



(531) 26.01.18; 27.05.07; 27.05.13; 27.05.22; 29.01.13
(591) зелена и црвена боја.

(511) Кл. 25: одећа, обућа, покривала за главу, а
нарочито џемпери, дуксеви/блузони, мајице,
кошуље, јакне, панталоне, капуту, одела.

(111) **65417** (181) **29.06.2022.**
(210) Ж- 2012-913 (220) 29.06.2012.
(151) 03.01.2013.

(300) 29.06.2012.

(732) **DVA ŠTAPIĆA DOO za proizvodnju, trgovinu,**
ugostiteljstvo i usluge; Bulevar Cara Lazara br. 7a,
21000 Novi Sad, RS
(540)



DVA ŠTAPIĆA
KOMBIL RESTORAN (POSREDOVANJE)

(531) 04.05.03; 11.01.06; 11.03.07; 26.04.09; 26.04.18;
27.05.24; 29.01.13

(591) -бела, бордо, жута и црна

(511) Кл. 35: оглашавање.

Кл. 43: услуге обезбеђивања хране и пића.

Кл. 45: правне услуге.

(111) **65418** (181) **02.07.2022.**
(210) Ж- 2012-921 (220) 02.07.2012.
(151) 03.01.2013.

(300) 02.07.2012.

(732) **Privredno društvo za proizvodnju čokolade,**
bombona i peciva "PIONIR" d.o.o.; Beograd,
Požeška 65/b, RS
(540)

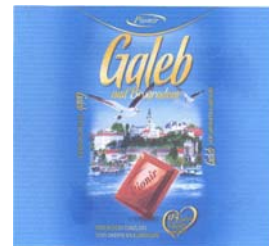

(531) 02.09.01; 03.07.09; 03.07.16; 06.07.04; 06.07.11;
08.01.22; 25.01.01; 27.05.13; 29.01.04; 29.01.15

(591) плава, црвена, бела, браон, жута.

(511) Кл. 30: млечна чоколада.

(111) **65419** (181) **21.02.2022.**
(210) Ж- 2012-383 (220) 21.02.2012.
(151) 03.01.2013.

(300) 21.02.2012.

(732) **Момчило Ђурђић**; Јеврејска 12/8,
18300 Пирот, RS

(540)



(531) 01.15.05; 08.05.03; 25.01.19; 27.05.01; 28.05.00;
29.01.01; 29.01.14

(591) црвена, бела, наранџасто-црвена, светло окер.

(511) Кл. 41: разонода, спортске и културне активности.

(111) **65420** (181) **27.12.2021.**
(210) Ж- 2011-1952 (220) 27.12.2011.
(151) 03.01.2013.

(300) 27.12.2011.

(732) **Net Logist doo**; Nikole Pašića 43, 31000 Užice, RS

(740) Ортакчко друштво "Стојковић & Прекајски",
Његошева 28а, Београд

(540)



(531) 03.01.08; 03.01.24; 27.05.01; 29.01.12; 29.01.13

(591) зелена, светло зелена, црна, бела

(511) Кл. 33: алкохолна пића (изузев пива).

Кл. 35: оглашавање, вођење послова, пословно
управљање и канцеларијски послови.

Кл. 43: услуге обезбеђивања хране и пића,
привремени смештај.

(111) **65421** (181) **27.08.2022.**
(210) Ж- 2012-1196 (220) 27.08.2012.
(151) 08.01.2013.

(300) 27.08.2012.493555 15.03.2012. CZ

(732) **Chello Central Europe sro.**; Pobrezni 620/3,
186 00 Prague, CZ

(740) Драгољуб М. Ђосовић, Војводе Драгомира 27,
11000 Београд

(540)

Film Café

(511) Кл. 16: хартија, картон и производи
направљени од ових материјала, који нису укључени
у друге класе; штампане ствари; књигоvezачки

материјал; фотографије; канцеларијски материјал;
лепила за канцеларијске и кућне потребе; уметнички
материјали; кичице, писаће машине и канцеларијски
реквизити (изузев намештаја); материјали за обуку и
наставу (изузев апарата); пластични материјал за
паковање (који није укључен у друге класе);
штампарска слова; клишеи.

Кл. 38: телекомуникације.

Кл. 41: образовне услуге; припремање обуке;
разонода; спортске и културне активности.

(111) **65422** (181) **27.08.2022.**
(210) Ж- 2012-1198 (220) 27.08.2012.
(151) 08.01.2013.

(300) 27.08.2012.

(732) АД "ИМЛЕК"; Индустијско насеље бб,
11213 Падинска Скела - Београд, RS

(540)

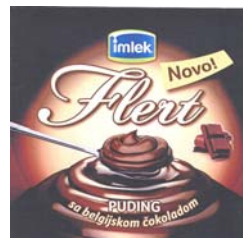

(531) 01.15.09; 08.01.22; 08.07.15; 11.01.02; 25.01.01;
27.05.03; 29.01.07; 29.01.15

(591) браон, зелена, бела, плава, беж, сива

(511) Кл. 30: колачи и послатице, нарочито пудинг
са чоколадом.

(111) **65423** (181) **27.08.2022.**
(210) Ж- 2012-1199 (220) 27.08.2012.
(151) 08.01.2013.

(300) 27.08.2012.

(732) АД "ИМЛЕК"; Индустијско насеље бб,
11213 Падинска Скела - Београд, RS

(540)

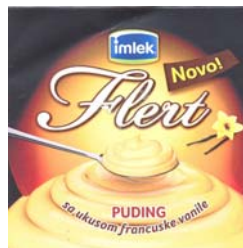

(531) 01.15.09; 05.05.21; 08.07.15; 11.01.02; 25.01.01;
27.05.03; 29.01.02; 29.01.15

(591) браон, зелена, бела, плава, жута, сива.

(511) Кл. 30: колачи и послатице, нарочито пудинг
са укусом ваниле.

(111) **65424** (181) **27.08.2022.**
(210) Ж- 2012-1201 (220) 27.08.2012.
(151) 08.01.2013.

(300) 27.08.2012.

Ж

(732) АД "ИМЛЕК"; Индустијско насеље бб,
11213 Падинска Скела - Београд, RS
(540)



(531) 01.15.09; 05.07.16; 08.03.02; 25.01.01; 27.05.03;
29.01.01; 29.01.14
(591) црвена, зелена, бела, плава
(511) Кл. 30: колачи и посластице, нарочито пенасти
млечни дезерт са вишњама.

(111) 65425 (181) 27.08.2022.
(210) Ж- 2012-1202 (220) 27.08.2012.
(151) 08.01.2013.

(300) 27.08.2012.

(732) АД "ИМЛЕК"; Индустијско насеље бб,
11213 Падинска скела - Београд, RS
(540)



(531) 02.03.16; 02.03.18; 05.07.02; 19.07.16; 24.13.22;
25.05.25; 26.01.04; 26.01.14; 26.01.21; 27.05.10;
29.01.03; 29.01.15
(591) зелена, бела, плава, жута, беж, наранџаста, црвена
(511) Кл. 29: млеко и млечни производи, нарочито
ферментисани производ од млека са пшеницом и
пшеничним клицама.

(111) 65426 (181) 27.08.2022.
(210) Ж- 2012-1203 (220) 27.08.2012.
(151) 08.01.2013.

(300) 27.08.2012.

(732) АД "ИМЛЕК"; Индустијско насеље бб,
11213 Падинска скела, RS
(540)



(531) 02.03.16; 02.03.18; 19.07.16; 24.13.22; 25.05.25;
26.01.04; 26.01.14; 26.01.21; 27.05.10; 29.01.03; 29.01.15
(591) зелена, бела, плава, жута, наранџаста, црвена
(511) Кл. 29: млеко и млечни производи, нарочито
ферментисани производ од млека.

(111) 65427 (181) 29.08.2022.
(210) Ж- 2012-1206 (220) 29.08.2012.
(151) 08.01.2013.

(300) 85589927 05.04.2012. US

(732) Jones Lang LaSalle IP, Inc.; 2711 Centerville
Road, Suite 400, Wilmington, DE 19808, US

(740) ПЕТОШЕВИЋ д.о.о., Веле Нигринове 16А,
11000 Београд

(540)

JLL

(511) Кл. 35: истраживање историје некретнина,
наиме, истраживање тржишта историјских трендова
на тржишту некретнина.

Кл. 36: услуге некретнина, наиме, управљање
некретнинама, изнајмљивање стамбеног и пословног
простора, услуге финансирања, процене, брокерске и
лизинг услуге; консалтинг и управљање у вези са
инвестирањем у некретнине и учешћем у
некретнинама; инвестирање у некретнине, учешће у
некретнинама, и хартије од вредности по основу
некретнина или капитала везаног за некретнине;
финансијске услуге у виду понуде портфеља који се
састоје од хартија од вредности по основу
некретнина или капитала везаног за некретнине;
истраживање у вези са финансијском историјом
некретнина.

(111) 65428 (181) 29.08.2022.
(210) Ж- 2012-1207 (220) 29.08.2012.
(151) 08.01.2013.

(300) 29.08.2012.

(732) ABD d.o.o.; Rajičeva 1, 11000 Beograd, RS

(740) ПЕТОШЕВИЋ д.о.о., Веле Нигринове 16А,
11000 Београд

(540)



RAJIĆEVA
SHOPPING CENTER

(531) 26.01.18; 27.05.04; 27.05.10; 27.05.21; 29.01.04; 29.01.12
(591) морнаричко плава, морнаричко светла, средње
плава, хладно сива

(511) Кл. 35: оглашавање; вођење послова; пословно
управљање; канцеларијски послови.

Кл. 36: осигурање; финансијски послови; новчани (монетарни) послови; послови везани за непокретности.

Кл. 41: образовне услуге; припремање обуке; разонода; спортске и културне активности.

(111) **65429** (181) **29.08.2022.**
(210) Ж- 2012-1208 (220) 29.08.2012.
(151) 08.01.2013.

(300) 29.08.2012.

(732) **JOSEPH COMPANY INTERNATIONAL, INC.**; 1711 Langley Avenue, Irvine, CA 92614, US

(740) ПЕТОШЕВИЋ д.о.о., Веле Нигринове 16А, 11000 Београд

(540)

CHILL CAN

(511) Кл. 21: посуда за храну или пиће са заптивеном јединицом за размену топлоте која је трајно причвршћена изнутра и која је у контакту са храном или пићем.

(111) **65430** (181) **31.08.2022.**
(210) Ж- 2012-1219 (220) 31.08.2012.
(151) 08.01.2013.

(300) 31.08.2012.

(732) **Ford Motor Company**; One American Road, Dearborn, Michigan 48126, US

(740) Живко Мијатовић & Партнерс д.о.о., Светогорска 7-Ј12, 11000 Београд

(540)

MUSTANG

(511) Кл. 12: моторна возила и њихови делови.

(111) **65431** (181) **02.08.2020.**
(210) Ж- 2010-1354 (220) 02.08.2010.
(151) 08.01.2013.

(300) 02.08.2010.

(732) **BASF SE**; Carl-Bosch-Strasse 38, Ludwigshafen am Rhein, DE

(740) Живко Мијатовић & Партнерс д.о.о., 11000 Београд, Таковска 58

(540)

ALVERDE

(511) Кл. 5: инсектициди.

(111) **65432** (181) **31.07.2022.**
(210) Ж- 2012-1057 (220) 31.07.2012.
(151) 08.01.2013.

(300) 31.07.2012.

(732) **Društvo sa ograničenom odgovornošću "JAFFA" Fabrika biskvita Crvenka**; Maršala Tita 245, 25220 Crvenka RS, RS

(540)

Nedam



(531) 02.05.02; 02.05.23; 27.05.01; 29.01.15

(591) светла и тамно плава, беж, црна, бела, светла и тамно браон.

(511) Кл. 30: брашно и производи од житарица; хлеб, колачи и послатице; сладоледи.

(111) **65433** (181) **31.07.2022.**
(210) Ж- 2012-1058 (220) 31.07.2012.
(151) 08.01.2013.

(300) 31.07.2012.

(732) **Društvo sa ograničenom odgovornošću "JAFFA"**

Fabrika biskvita Crvenka; Maršala Tita 245, 25220 Crvenka, RS

(540)

Dam



(531) 02.05.02; 02.05.23; 27.05.01; 29.01.15

(591) плава, зелена, црвена, беж, црна, бела, две нијансе светло браон.

(511) Кл. 30: брашно и производи од житарица; хлеб, колачи и послатице; сладоледи.

(111) **65434** (181) **12.07.2022.**
(210) Ж- 2012-964 (220) 12.07.2012.
(151) 08.01.2013.

(300) 12.07.2012.

(732) **MLEKARA DOO LESKOVAC**; Leskovac, Tekstilna 97, RS

(540)



(531) 03.04.02; 03.04.13; 25.01.01; 25.01.06; 26.13.01;
27.05.02; 29.01.14

(591) плава, циклама, браон и драп.

(511) Кл. 29: млечни напитци; млечни десерти.

Кл. 30: посланица од сира преливена чоколадом.

(111) 65435

(210) Ж- 2012-168

(181) 30.01.2022.

(220) 30.01.2012.

(151) 11.01.2013.

(300) 30.01.2012.

(732) **Koncern "Farmakom MB" Šabac - Fabrika
akumulatora Sombor AD**; Gradina br. 3,
25000 SOMBOR, RS

(740) др Миленко Манигодић и Ђуро Манигодић,
Кумановска 2-б, 11111 Београд

(540)

FAS

(511) Кл. 1: хемијски производи који се употребљавају у индустрији, науци, фотографији, пољопривреди, хортикултури и шумарству; непрерађене вештачке смоле, непрерађене пластичне материје; ђубрива; смеше за гашење ватре; препарати за каљење и заваривање; хемијске супстанце за очување намирница; материје за штављење; лепљиве супстанце које се употребљавају у индустрији.

Кл. 4: индустријска уља и масти; мазива; једињења за скупљање прашине влажењем и везивањем; горива (укључујући моторна течна горива) и материје за осветљавање; свеће и фитиљи за осветљавање.

Кл. 5: фармацеутски и ветеринарски препарати; санитарни препарати за медицинску употребу; дијететске супстанце прилагођене за употребу у медицини, храна за бебе; фластери, материјали за завијање; материјали за пломбирање зуба, зубарска смола; дезинфекциона средства; препарати за уништавање штеточина; фунгициди, хербициди.

Кл. 6: обични метали и њихове легуре; метални грађевински материјали; металне преносне грађевине; материјали од метала за железничке шине; не-електричне каблове и жице од обичног метала; браварски производи, мали метални гвожђарски производи; цевчице и цеви од метала; сефови; производи од обичних метала који нису укључени у друге класе; руде.

Кл. 9: апарати и инструменти научни, поморски, геодетски, фотографски, кинематографски, оптички, за вагање, мерење, сигнализацију, контролу (инспекцију), спасавање и наставу; апарати и инструменти за провођење, прекид, трансформацију, акумулацију, регулисање или контролу електричне енергије; апарати за снимање, пренос и репродуковање звука или слике; магнетни носиоци података, дискови за снимање; аутоматске машине и механизми за апарате који се покрећу новцем или жетоном; регистар касе,

рачунске машине, опрема за обраду података и компјутери; апарати за гашење пожара.

Кл. 10: хируршки, медицински, зубарски и ветеринарски апарати и инструменти; вештачки удови, очи и зуби; ортопедски артикли; хируршки материјали за зашивање.

Кл. 11: апарати за осветљавање, грејање, производњу паре, кување, хлађење, сушење, вентилацију, снабдевање водом и за санитарне сврхе. Кл. 12: возила; апарати за кретање по земљи, ваздуху или води.

Кл. 13: ватрено оружје; муниција и пројектили; експлозивни; средства за ватромет.

Кл. 14: драгоцени метали и њихове легуре и производи од драгоцених метала или са превлаком од њих, који нису укључени у друге класе; накит, драго камење; часовничарски и хронометријски инструменти.

Кл. 15: музички инструменти.

Кл. 16: хартија, картон и производи од њих, који нису укључени у друге класе; штампане ствари; књиговезачки материјал; фотографије; канцеларијски материјал; лепила за канцеларијске и кућне потребе; уметнички материјали; кичице; писаће машине и канцеларијски реквизити (изузев намештаја); материјали за обуку и наставу (изузев апарата); пластични материјал за паковање (који није укључен у друге класе); штампарска слова; клишеи.

Кл. 17: гума, гутаперка, каучук, азбест, лискун и производи направљени од ових материјала који нису укључени у друге класе; полупрерађени пластични производи који се користе у производњи; материјали за подбијање (подлошке), заптивање и изоловање; савитљиве неметалне цеви.

Кл. 18: кожа и имитација коже, производи израђени од ових материјала који нису укључени у друге класе; животињска кожа, крзно; кофери и путне торбе; кишобрани, сунцобрани и штапови за ходање; бичеви, сарачка и седларска опрема.

Кл. 19: грађевински материјали (неметални); чврсте неметалне цеви за грађевине; асфалт, црна смола и битумен; неметалне преносне грађевине; споменици, који нису од метала.

Кл. 20: намештај, огледала, оквири за слике; производи (који нису обухваћени другим класама) од дрвета, плуте, трске, рогоза, врбовог прућа, рога, кости, слоноваче, китове кости, шкољки, ћилибара, седефа, морске пене и замене свих ових материјала, или од пластике.

Кл. 21: кућне или кухињске справе и посуде чешљеви и сунђери; четке (изузев кичица); материјали за прављење четки; артикли који се користе при чишћењу; челична вуна; непрерађено или полупрерађено стакло (осим стакла које се користи у грађевинарству); стакларија, порцелан, фајанс, грнчарија и лончарија која није укључена у друге класе.

Кл. 22: ужад, канапи, мреже, шатори, надстрешнице од цираде, цираде, једра, вреће (цакови) и торбе (које нису укључене у друге класе); материјали за пуњење мадраца (осим од гуме или пластике); сирове влакнасте текстилне материје.

Кл. 23: пређа и конац, за текстилну употребу.

Кл. 24: текстил и текстилни производи који нису обухваћени другим класама; прекривачи за кревете и столове.

Кл. 25: одећа, обућа, покривала за главу.

Кл. 26: чипка и вез, траке (пантљике) и гајтани; дугмад, копче и петље, шпенадле и игле; вештачко цвеће.

Кл. 27: теписи, асуре, простирке и отирачи, линолеум и други материјали за покривање подова; прекривачи за зидове (нетекстилни).

Кл. 28: игре и играчке; гимнастички и спортски артикли који нису обухваћени другим класама; украси за јелке.

Кл. 29: месо, риба, живина и дивљач; месне прерађевине; конзервисано, замрзнуто, сушено и кувано воће и поврће; желеи, џемови, компоти; јаја, млеко и млечни производи; јестива уља и масти.

Кл. 30: кафа, чај, какао, шећер, пиринач, тапиока, саго, замена кафе; брашно и производи од житарица, хлеб, колачи и послатице, сладоледи; мед, меласа; квасац, прахак за пециво; со, сенф; сирће, сосови (као додаци); зачини; лед.

Кл. 31: пољопривредни, вртларски и шумарски производи и зрневље који нису укључени у друге класе; живе животиње; свеже воће и поврће; семе, природне биљке и цвеће; храна за животиње, слад.

Кл. 32: пиво; минералне и содне воде и друга безалкохолна пића; пића од воћа и воћни сокови; сирупи и други препарати за производњу пића.

Кл. 33: алкохолна пића (изузев пива).

Кл. 34: дуван; артикли за пушаче; шибице.

Кл. 35: оглашавање; вођење послова; пословно управљање; канцеларијски послови.

Кл. 36: осигурање; финансијски послови; новчани (монетарни) послови; послови везани за непокретности.

Кл. 37: грађевинско конструисање; поправљање; услуге инсталационе (инсталационе услуге).

Кл. 38: телекомуникације.

Кл. 39: транспортне услуге; паковање и складиштење робе; организовање путовања.

Кл. 40: обрађивање материјала.

Кл. 41: образовне услуге; припремање обуке; разонода; спортске и културне активности.

Кл. 42: научне и технолошке услуге и истраживање и пројектовање у вези наведених услуга; услуге индустријске анализе и истраживања; пројектовање и развој компјутерског хардвера и софтвера.

Кл. 43: услуге обезбеђивања хране и пића; привремени смештај.

Кл. 44: медицинске услуге; ветеринарске услуге; хигијенска заштита и нега лепоте за људе или животиње; агрокултурне, хортикултурне и шумарске услуге.

Кл. 45: правне услуге; услуге обезбеђења ради заштите имовине и лица; индивидуалне и друштвене услуге које пружају други, ради задовољавања потреба појединаца.

(111) **65436** (181) **14.05.2022.**
(210) Ж- 2012-672 (220) 14.05.2012.
(151) 11.01.2013.

(300) 14.05.2012.

(732) **Phillips 66 Company**; 600 North Dairy Ashford, MA-1135, Houston TEXAS 77079-1175, US

(740) Живко Мијатовић & Партнерс д.о.о.,

11000 Београд, Таковска 58

(540)

JET

(511) Кл. 4: уља и масти; дизел-гориво, бензин, нафта; бензин-етар; горива, мазива и материје за осветљавање; моторно гориво; гориво са алкохолном базом; гасовите мешавине горива; нехемијски адитиви за моторно гориво; гориви гас; лож-уље; алкохолно гориво; парафин; керозин; течни нафтни гас; ксилен; бензен; ниједна од наведених роба не користи се у авио-индустрији.

Кл. 37: сервисирање возила; бензинске пумпе; услуге подмазивања, одржавања, чишћења и поправке возила; поступак заштите возила од рђе; монтажа и ремонт гума за возила; услуге прања возила; услуге тапазирања возила.

(111) **65437** (181) **13.07.2022.**
(210) Ж- 2012-982 (220) 13.07.2012.
(151) 11.01.2013.

(300) 13.07.2012.

(732) **Дистрибутивни центар за промет воћа и**

поврћа, PDM AGRO-FRUIT d.o.o. Пударци;

Народних хероја 17а, 11430 Умчари, RS

(540)



(531) 05.03.15; 05.07.23; 26.01.03; 27.05.03; 27.05.09; 27.05.11; 29.01.14

(591) црвена, наранџаста, светло зелена, тамно зелена

(511) Кл. 31: зрневље и пољопривредни, вртларски и шумарски производи који нису укључени у друге класе, свеже поврће, воће свеже.

Кл. 39: паковање робе, испорука робе, складиштење робе, паковање робе.

(111) **65438** (181) **20.08.2022.**
(210) Ж- 2012-1157 (220) 20.08.2012.
(151) 11.01.2013.

(300) 20.08.2012.

(732) CITY PASS D.O.O.; Bulevar Arsenija
Čarnojevića 186/14, 11070 Novi Beograd, RS
(540)

Belgrade Pass

(511) Кл. 9: рачунарски софтвер, нарочито web сајт, интернет продавница, интернет презентација и пратећи web сервиси, апликације за мобилне уређаје; компакт дискови; DVD; магнетни носачи података, нарочито магнетне картице.

Кл. 16: штампане ствари, нарочито картице, брошуре, панфлети, визит карте, календари, налепнице, канцеларијски материјал; пластични материјали за паковање.

Кл. 35: оглашавање; услуге истраживања и процене у комерцијалним пословима; услуге обраде текста и вођење информатичких картотека.

(111) 65439 (181) 31.08.2022.
(210) Ж- 2012-1221 (220) 31.08.2012.
(151) 11.01.2013.
(300) 015938 02.03.2012. JP; 2012-015939
02.03.2012. JP; 2012-015940 02.03.2012. JP and
2012-015941 02.03.2012. JP

(732) NISSAN JIDOSHA KABUSHIKI KAISHA
(also trading as NISSAN MOTOR CO., LTD.); No.2
Takaracho, Kanagawa-ku, Yokohama-shi, Kanagawa-ken, JP
(740) Плавша Драго, дипл.инж., Плавша Олга, адвокат,
Плавша Урош, адвокат, Струмичка 51, 11050 Београд
(540)



(531) 24.11.25; 26.05.01; 26.05.12; 26.05.18; 27.05.24
(511) Кл. 12: Приоритет од 2.3.2012. године на основу приоритетног уверења JP бр. 2012-015938: типлери за истоваривање (за нагињање железничких теретних вагона); гурачи вагона за рударство; тегљачи вагона за рударство; тракцијске машине; жичаре за управљање товаром или теретом; мотори и машине за сувоземна возила (осим њихових компоненти); мотори са унутрашњим сагоревањем; бензински мотори; дизел мотори; керозинско уљни мотори; парни мотори; парни мотори за возила; млазни мотори; турбомлазни мотори; турбо-проп мотори; набојно млазни мотори; турбине; гасне турбине; ваздушне турбине; парне турбине; хидрауличне турбине; машински елементи за сувоземна возила; вратица; осовине или вретена; лежајеви; спојнице вратица; преносници снаге и мењачи; ременице празног хода; камере; мењачи за вожњу уназад; редуктори; каишна ременица; ремени за пренос снаге; зупчаници или мењачи; мењачи за

промену брзине; хидрауличне спојнице; хидраулични претварачи момента; спојнице; ваљкасти ланци; амортизери; опруге; ваздушне опруге; амортизери са опругама; хидраулични амортизери у комбинацији са опругама; спиралне опруге; ламиниране опруге; завојне опруге; кочнице; конусне кочнице; диск кочнице; тракасте кочнице; блок кочнице;

Приоритет од 2.3.2012. године на основу приоритетног уверења JP бр. 2012-015939: падобрани; противпровални аларми за возила; инвалидска колица; АС мотори или DC мотори за сувоземна возила (осим њихових компоненти); бродови и чамци, укључујући делове и опрему за њих (осим overcraft бродова); кануи; карго бродови; бродови крузери; рибарски бродови; морнарички бродови; бродови за полагање поморских каблова; ледоломци; пловни багери; педалине, танкери; јапански веслачки чамци са равним дном; барже; једрилице; бродови тегљачи; трајекти; чамци; глисери; јахте; баркасе; делови и опрема за бродове и чамце; пропелери; бродски пропелери; кормиларски уређаји и кормила; кормила; паром покренути кормиларски уређаји за бродове и чамце; електрични кормиларски уређаји; кормиларски уређаји за бродове и чамце; весла; рашље за весла; весла за кануе; бродски чекрк; витла за привезивање; усправни стубови за бродске ограде; челични поклопци гротла; одбојници за бродове и чамце; клинови за гротла; окови за гротла; шипке за гротла; плоче за гротла; морске лествице; показивачи сигнала са мора; тенде за бродове; сохе за чамац; бродски клинови; бродски прозори; сидришне цеви; возила на ваздушном јастуку;

Приоритет од 2.3.2012. године на основу приоритетног уверења JP бр. 2012-015940: ваздухоплови, укључујући делове и опрему за њих; аутогири; ваздушни балони; једрилице; хидроавиони; амфибијски авиони; млазњаци; турбоелисни авиони; ваздушни брод; авиони са пропелерима; хеликоптери; лопатике ротора; стајни трапови; седишта; маске за кисеоник; структурална ојачања; точкови за авионе; авионска крила; системи команди лета авиона; гуме; унутрашње гуме; трупови авиона; тканина за резервоаре горива ваздухоплова; репови авиона; пропелери; уређај за спречавање залеђивања; уљани хидраулични агрегат; железничка возила укључујући њихове делове и опрему; железнички теретни вагони; железнички путнички вагони; трамваји; парне локомотиве; плуг вагони за снег; акумулатор локомотиве; електричне локомотиве; возови; локомотиве са унутрашњим сагоревањем; само-генеришуће електричне локомотиве; возови са унутрашњим сагоревањем; кровни носачи; каросерија за возила; точкови; опрема за одузимање струје; доњи стројеви; шасије; тракасти рукодржачи; врата; уређаји за отварање и затварање врата; железничке спојнице; ски лифтови;

жичаре, осим оних које се користе за управљање теретом; аутомобили, укључујући делове и опрему за њих; аутомобили; камиони; амбулантна кола; тркачки моторни аутомобили; возила за мешање бетона; камиони са прскалицама; путнички аутомобили; амфибијски аутомобили; возила за снег; комби возила и камиони за рекламирање; оклопна возила; дамperi; возила за мобилне библиотеке; трактори; приколице; тролејбуси; аутобуси; виљушкари; погребна возила; аутомобилски делови и опрема; ваздушни јастуци; ветробранска стакла; пумпе за ваздух; квачила; инструменти за трубе; навлаке за седишта; упалјачи за цигарете за аутомобиле; шасије; каросерије возила; цераде за каросерију возила; краци за точкове; цеви; ручке врата; блатобрани; носачи пртљага; ретровизори; волани за управљање; навлаке за волан; браници; показивачи правца; холдинг топс; аутомобилске хаубе; прозорске завесе; држачи резервног точка; фелне за точкове; кровни држачи; брисачи ветробрана; моторна возила и бицикли на два точка, укључујући њихове делове и опрему; возила на два точка; мотоцикли; бицикли; бицикли за доставу; бицикли на склапање; туринг бицикли; стандардни бицикли; путни тркачки бицикли; тандем бицикли; делови и опрема за мотоцикле или бицикле; ланчаници и полуге педала; пумпе за ваздух; трубе или звона за упозорење; седишта; осовине; сталци; жбице; ланци; кутије за ланце; блатобрани; корпе и бисаге; грипиви за ручке; носачи пртљага; главчина точкова; ручке; механизми на задњим ланчаницима; рамови; педале за бицикле; фронт hawks; фелне за точкове; рикше; скије и санке; ручна колица; колица; кочије са коњском запрегом; приколице за бицикле; адхезивне гумене закрпе за поправку унутрашњих или спољашњих гума; колица за бебе.

Кл. 37: Приоритет од 2.3.2012. године на основу приоритетног уверења ЈР бр. 2012-015938: грађевинско конструисање; опште грађевинско конструисање; услуге багера; опште грађевинарство; асфалтирање путева; зидарство; стакларство; постављање челичне конструкције; малтерисање; обрада дрвета; постављање плочица, цигли или блокова; столарске услуге; ојачавање зграде; кречење; постављање скеле, извођење земљаних радова или бетонирање; унутрашњи завршни радови; постављање лима; изолација зграде против влаге; сервисирање крова; водоинсталатерске услуге; инсталирање машина или опрема; бушење бунара; електрични радови; постављање телекомуникационих жица и слични послови; термо изолација зграде; консултације у вези конструисања; инспекција, одржавање, управљање зградом; услуге бродоградње; поправка или одржавање бродова и чамаца; поправка или одржавање ваздухоплова; поправка бицикала; поправка или одржавање аутомобила;

Приоритет од 2.3.2012. године на основу приоритетног уверења ЈР бр. 2012-015939: поправка или одржавање железничких возила; поправка или одржавање возила на два точка; поправка или

одржавање кинематографских машина и апарата; поправка или одржавање оптичких машина и апарата; поправка или одржавање фотографских машина и апарата; поправка или одржавање пројектора; поправка или одржавање "overhead" пројектора; поправка двогледа; поправка камера; поправка сочива; поправка или одржавање машина и апарата за управљање теретом; поправка или одржавање лифтова; поправка транспортера; поправка или одржавање против пожарних аларма; поправка или одржавање канцеларијских машина и апарата; поправка или одржавање клима уређаја; поправка или одржавање горионика; поправка или одржавање бојлера; поправка или одржавање пумпи; поправка или одржавање расхладних уређаја и апарата; Приоритет од 2.3.2012. године на основу приоритетног уверења ЈР бр. 2012-015940: поправка или одржавање електричних машина и апарата; поправка или одржавање компјутера; поправка или одржавање телефонских машина и апарата; поправка телефона; поправка телевизора или радија; поправка или одржавање телекомуникационих машина и апарата; поправка или одржавање машина и апарата за видео фреквенцију; поправка факс машина; поправка или одржавање конструкцијских машина и апарата; поправка или одржавање електричних машина и апарата за општу употребу; одржавање или поправку апарата за осветљење; Приоритет од 2.3.2012. године на основу приоритетног уверења ЈР бр. 2012-015941: поправка или одржавање мотора; поправка или одржавање дистрибуционих или контролних машина и апарата; поправка или одржавање генератора; поправка или одржавање лабораторијских машина, апарата и опреме; поправка или одржавање машина и инструмената за мерење и тестирање; поправка или одржавање медицинских машина и апарата; поправка или одржавање ватреног оружја; поправка или одржавање машина или апарата за штампање и везивање књига; поправка или одржавање хемијских машина или апарата.

(111) **65440** (181) **03.09.2022.**
(210) Ж- 2012-1231 (220) 03.09.2012.
(151) 11.01.2013.
(300) 03.09.2012.

(732) **Државна лутрија Србије д.о.о. Београд;**
Ускочка бр. 4-6, 11000 Београд, RS
(540)

The logo for BINGO consists of the word "BINGO" in a bold, sans-serif font. Each letter is a different color: B is pink, I is blue, N is green, G is yellow, and O is orange.

(531) 20.01.03; 21.03.21; 27.03.15; 27.05.17; 29.01.15
(591) роза, плава, црвена, зелена, жута, бела
(511) Кл. 28: игре и играчке; гимнастички и спортски артикли који нису обухваћени другим класама; украси за јелке.

Ж

Кл. 35: оглашавање; вођење послова; пословно управљање; канцеларијски послови.

Кл. 41: образовне услуге; припремање обуке; разонода; спортске и културне активности.

(111) **65441** (181) **03.09.2022.**
(210) Ж- 2012-1232 (220) 03.09.2012.
(151) 11.01.2013.

(300) 03.09.2012.

(732) **Државна лутрија Србије д.о.о. Београд;**

Ускочка бр. 4-6, 11000 Београд, RS

(540)

BINGOPLUS

(531) 20.01.03; 21.03.21; 27.03.15; 27.05.09; 27.05.17; 29.01.15

(591) роза, плава, црвена, зелена, жута, бела

(511) Кл. 28: игре и играчке; гимнастички и спортски артикли који нису обухваћени другим класама; украси за јелке.

Кл. 35: оглашавање; вођење послова; пословно управљање; канцеларијски послови.

Кл. 41: образовне услуге; припремање обуке; разонода; спортске и културне активности.

(111) **65442** (181) **03.09.2022.**
(210) Ж- 2012-1233 (220) 03.09.2012.
(151) 11.01.2013.

(300) 03.09.2012.

(732) **Државна лутрија Србије д.о.о. Београд;**

Ускочка бр. 4-6, 11000 Београд, RS

(540)

greb greb
ogrebi i blago tebi!

(531) 02.09.14; 04.05.05; 27.03.02; 27.05.03; 27.05.09; 27.05.13; 29.01.02

(591) жута, црна, бела

(511) Кл. 28: игре и играчке; гимнастички и спортски артикли који нису обухваћени другим класама; украси за јелке.

Кл. 35: оглашавање; вођење послова; пословно управљање; канцеларијски послови.

Кл. 41: образовне услуге; припремање обуке; разонода; спортске и културне активности.

(111) **65443** (181) **03.09.2022.**
(210) Ж- 2012-1234 (220) 03.09.2012.
(151) 11.01.2013.

(300) 03.09.2012.

(732) **Државна лутрија Србије д.о.о. Београд;**

Ускочка бр. 4-6, 11000 Београд, RS

(540)

TOTO11

TOTO10

(531) 21.03.01; 27.03.15; 27.05.03; 27.05.17; 27.07.01; 29.01.02; 29.01.03

(591) зелена, жута, црна, бела

(511) Кл. 28: игре и играчке; гимнастички и спортски артикли који нису обухваћени другим класама; украси за јелке.

Кл. 35: оглашавање; вођење послова; пословно управљање; канцеларијски послови.

Кл. 41: образовне услуге; припремање обуке; разонода; спортске и културне активности.

(111) **65444** (181) **03.09.2022.**
(210) Ж- 2012-1236 (220) 03.09.2012.
(151) 11.01.2013.

(300) 03.09.2012.

(732) **Државна лутрија Србије д.о.о. Београд;**

Ускочка бр. 4-6, 11000 Београд, RS

(540)

STATE LOTTERY OF SERBIA

(531) 02.09.01; 04.05.01; 04.05.05; 05.03.06; 27.05.17; 29.01.01; 29.01.04

(591) црвена, плава, бела

(511) Кл. 28: игре и играчке; гимнастички и спортски артикли који нису обухваћени другим класама; украси за јелке.

Кл. 35: оглашавање; вођење послова; пословно управљање; канцеларијски послови.

Кл. 41: образовне услуге; припремање обуке; разонода; спортске и културне активности.

(111) **65445** (181) **03.09.2022.**
(210) Ж- 2012-1237 (220) 03.09.2012.
(151) 11.01.2013.

(300) 03.09.2012.

(732) **Државна лутрија Србије д.о.о. Београд;**

Ускочка бр. 4-6, 11000 Београд, RS

(540)



(531) 02.09.01; 04.05.01; 04.05.05; 05.03.06; 21.03.01;
29.01.01; 29.01.14

(591) црвена, зелена, црна, бела

(511) Кл. 28: игре и играчке; гимнастички и спортски артикли који нису обухваћени другим класама; украси за јелке.

Кл. 35: оглашавање; вођење послова; пословно управљање; канцеларијски послови.

Кл. 41: образовне услуге; припремање обуке; разонода; спортске и културне активности.

(111) **65446** (181) **12.11.2020.**
(210) Ж- 2010-1858 (220) 12.11.2010.
(151) 15.01.2013.

(300) 12.11.2010.

(732) **POLYSEAL, d.o.o. Привредно друштво за производњу заптивних елемената**; 37240 Трстеник, Светог Саве бр. 7, RS

(740) Слободан Стојковић, Кнегиње Зорке 13, 11000 Београд

(540)

MST

(511) Кл. 17: гума, гутаперка, каучук, азбест, лискун и производи направљени од ових материјала који нису укључени у друге класе; полупрерађени пластични производи који се користе у производњи; материјали за подбијање (подлошке), заптивање и изоловање, нарочито заптивке за примену у индустрији, посебно хидрауличне клипне заптивке; хидрауличне заптивке за клипњачу, пнеуматске заптивке за клип, пнеуматске заптивке за клипњачу, заптивке са усном, заптивке за ротационо кретање, хидрауличне заптивке кочних система, заптивни прстенови и траке, О-ринг заптивке, брисачи, заптивке за прирубнице, заптивке за пригушење вибрација, заптивке за ротационо кретање, заптивне мембране, заптивке за заштиту од прашине, потпорни прстенови за заптивке од пластике и/или гуме, делови калуповани од гуме и синтетичке гуме опште или посебне употребе, заптивне плетенице, савитљиве неметалне цеви.

Кл. 42: саветодавне услуге у вези са пројектовањем и дизајном заптивки и заптивних прстенова, услуге дизајна, посебно услуге дизајна полупрерађених пластичних производа и хидрауличних и пнеуматских заптивних производа; заштита података; уређивање матичних и других страница на светској рачунарској мрежи - ИНТЕРНЕТ-у.

(111) **65447** (181) **02.07.2022.**
(210) Ж- 2012-922 (220) 02.07.2012.
(151) 15.01.2013.

(300) 02.07.2012.

(732) **VINARIJA KOVAČEVIĆ**; Đoke Šundukovića 85, 22406 Irig, RS

(540)



(531) 26.01.02; 26.01.18; 27.05.03; 27.05.09; 27.05.13; 29.01.02

(591) златна.

(511) Кл. 33: алкохолна пића (изузев пива).

(111) **65448** (181) **02.07.2022.**
(210) Ж- 2012-929 (220) 02.07.2012.
(151) 15.01.2013.

(300) 02.07.2012.

(732) **"ACAVA Limited"**; Merchants Street, Valleta VLT 1174, MT

(740) Милан Петровић, Тадеуша Кошћушка 8, 11000 Београд

(540)



(531) 27.05.03; 29.01.03

(591) бела, зелена, црна, сива.

(511) Кл. 32: безалкохолна пића.

(111) **65449** (181) **02.07.2022.**
(210) Ж- 2012-930 (220) 02.07.2012.
(151) 15.01.2013.

(300) 02.07.2012.

(732) **"ACAVA Limited"**; Merchants Street, Valleta VLT 1174, MT

(740) Милан Петровић, Тадеуша Кошћушка 8, 11000 Београд

(540)



(531) 01.07.01; 01.07.11; 24.13.22; 26.04.18; 26.04.24;
27.05.07; 27.05.10; 29.01.13

(591) црна, браон, златна, бела.

(511) Кл. 32: пива.

(111) **65450** (181) **02.07.2022.**
(210) Ж- 2012-931 (220) 02.07.2012.
(151) 15.01.2013.

(300) 02.07.2012.

(732) **"ACAVA Limited"**; Merchants Street, Valleta VLT 1174, MT

(740) Милан Петровић, Тадеуша Кошћушка 8, 11000 Београд

Ж

(540)



(531) 25.05.03; 25.07.07; 26.04.01; 26.04.18; 26.11.12;
27.05.10; 27.05.17; 29.01.02; 29.01.04

(591) плава, жута.

(511) Кл. 32: безалкохолна пића.

(111) **65451** (181) **29.05.2022.**
(210) Ж- 2012-761 (220) 29.05.2012.
(151) 15.01.2013.
(300) 29.05.2012.

(732) Удружење грађана за демократију и грађанско образовање "Грађанске иницијативе"; Цара Душана 70/5, 11000 Београд, RS
(540)



(531) 27.05.01; 27.05.10; 27.05.11; 29.01.05; 29.01.12

(591) љубичаста и црна.

(511) Кл. 35: оглашавање, вођење послова и пословно управљање, канцеларијски послови.

Кл. 41: образовне услуге, припремање обука, разонода, спортске и културне активности.

Кл. 45: услуге обезбеђења ради заштите имовине и лица; индивидуалне и друштвене услуге ради задовољавања потреба појединаца.

(111) **65452** (181) **27.11.2022.**
(210) Ж- 2012-1646 (220) 27.11.2012.
(151) 15.01.2013.
(300) 27.11.2012.

(732) **ELNOS BL d.o.o.**; Blagoja Marjanovića Moše 6, 11000 Beograd, RS

(740) Дејан П. Богдановић и остали, Влајковићева 28, 11000 Београд

(540)



(531) 24.15.07; 26.01.18; 26.07.01; 26.11.06; 27.05.01; 27.05.21

(511) Кл. 6: обични метали и њихове легуре; метални грађевински материјали; металне преносиве конструкције; материјали од метала за железничке шине; неелектрични каблови и жице од обичног метала; браварски производи; мали метални

гвожђарски производи; цевчице и цеви од метала; сефови; производи од обичних метала који нису укључени у друге класе; руде.

Кл. 7: машине и машински алати; мотори и погонске машине (осим за сувоземна возила); машинске спојнице и трансмисиони елементи (осим за сувоземна возила); пољопривредне справе осим оних којима се ручно управља; инкубатори за јаја; аутоматске машине за продају.

Кл. 8: ручни алати и справе (којима се ручно управља); прибор за јело; хладно оружје; жилети.

Кл. 9: апарати и инструменти научни, поморски, геодетски, фотографски, кинематографски, оптички, за вагање, мерење, сигнализацију, контролу (инспекцију), спасавање и наставу; апарати и инструменти за провођење, искључивање, трансформацију, акумулацију, регулисање или контролу електричне енергије; апарати за снимање, пренос и репродуковање звука или слике; магнетни носиоци података, дискови за снимање; компакт дискови, ДВД и други дигитални носачи података; механизми за апарате који се покрећу новцем или жетоном; регистар касе, рачунске машине, опрема за обраду података, рачунари; рачунарски софтвер; апарати за гашење пожара.

Кл. 11: апарати за осветљавање, грејање, производњу паре, кување, хлађење, сушење, вентилацију, снабдевање водом и за санитарне сврхе.

Кл. 35: оглашавање; вођење послова; пословно управљање; канцеларијски послови.

Кл. 36: осигурање; финансијски послови; новчани (монетарни) послови; послови везани за непокретности.

Кл. 40: обрађивање материјала.

Кл. 41: образовне услуге; припремање обуке; разонода; спортске и културне активности.

Кл. 42: научне и технолошке услуге, као и услуге истраживања и пројектовања у вези са њима; услуге индустријских анализа и истраживања; пројектовање и развој рачунарског хардвера и софтера.

(111) **65453** (181) **18.12.2022.**
(210) Ж- 2012-1823 (220) 18.12.2012.
(151) 16.01.2013.

(300) 18.12.2012.

(732) **"GRAND PROM" DOO BEOGRAD**; Surčinska 6A, 11070 Novi Beograd, RS

(540)



(531) 05.07.01; 18.03.07; 18.03.09; 26.01.02; 26.01.16; 29.01.15

(591) браон, плава, бела, окер, златна

(511) Кл. 30: кафа, чај, замена за кафу.

(111) **65454** (181) **18.12.2022.**
(210) Ж- 2012-1824 (220) 18.12.2012.
(151) 16.01.2013.
(300) 18.12.2012.

(732) **"GRAND PROM" DOO BEOGRAD**; Surčinska
6A, 11070 Novi Beograd, RS
(540)

Porto caffè

(511) Кл. 30: кафа, чај, замена за кафу.

(111) **65455** (181) **12.07.2022.**
(210) Ж- 2012-971 (220) 12.07.2012.
(151) 16.01.2013.
(300) 12.07.2012.

(732) **KOMPANIJA "TAKOVO" A.D.**; Radovana
Grkovića b.b., 32300 Gornji Milanovac , RS
(540)



(531) 27.05.17; 29.01.03
(591) зелена и бела.
(511) Кл. 29: месне прерађевине; конзервисано,
замрзнуто, сушено и кувано воће и поврће; желеи,
џемови и компоти.
Кл. 30: брашно и производи од житарица; зачини.
Кл. 32: воћни напаци и воћни сокови.
Кл. 33: алкохолна пића (изузев пива).

(111) **65456** (181) **12.07.2022.**
(210) Ж- 2012-973 (220) 12.07.2012.
(151) 16.01.2013.
(300) 12.07.2012.

(732) **KOMPANIJA "TAKOVO" A.D.**; Radovana
Grkovića b.b., 32300 Gornji Milanovac , RS
(540)



(531) 24.01.15; 26.04.06; 26.04.18; 26.11.12; 27.05.24;
29.01.03; 29.01.14
(591) бела, зелена, црна и златна.
(511) Кл. 30: зачини.

(111) **65457** (181) **12.07.2022.**
(210) Ж- 2012-975 (220) 12.07.2012.
(151) 16.01.2013.
(300) 12.07.2012.

(732) **KOMPANIJA "TAKOVO" A.D.**; Radovana
Grkovića b.b., 32300 Gornji Milanovac , RS

(540)



(531) 24.01.15; 24.01.20; 24.03.07; 24.03.18; 26.04.16;
26.04.18; 27.05.24; 29.01.03; 29.01.14

(591) зелена, бела, златна и црвена.
(511) Кл. 32: воћни напаци и воћни сокови.

(111) **65458** (181) **31.03.2021.**
(210) Ж- 2011-483 (220) 31.03.2011.
(151) 17.01.2013.
(300) 31.03.2011.

(732) **"Strauss Adriatic" d.o.o.** ; Miloša Obilića 41,
22310 Šimanovci, RS
(740) Милан Петровић, Тадеуша Кошћушка 8,
11000 Београд
(540)

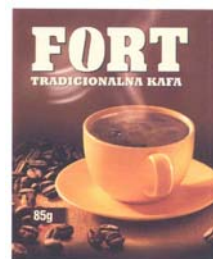

(531) 01.15.11; 05.07.01; 11.03.04; 25.01.01; 27.03.01;
27.05.01; 27.05.10; 29.01.15
(591) браон, бела, црна.
(511) Кл. 30: кафа.

(111) **65459** (181) **31.03.2021.**
(210) Ж- 2011-484 (220) 31.03.2011.
(151) 17.01.2013.
(300) 31.03.2011.

(732) **"Strauss Adriatic" d.o.o.** ; Miloša Obilića 41,
22310 Šimanovci, RS
(740) Милан Петровић, Тадеуша Кошћушка 8,
11000 Београд
(540)



(531) 05.07.01; 27.03.01; 27.05.01; 27.05.10; 27.05.17; 29.01.07
(591) браон, бела.
(511) Кл. 30: кафа.

(111) **65460** (181) **31.03.2021.**
(210) Ж- 2011-485 (220) 31.03.2011.
(151) 17.01.2013.
(300) 31.03.2011.

(732) "Strauss Adriatic" d.o.o. ; Miloša Obilića 41,
22310 Šimanovci, RS
(740) Милан Петровић, Тадеуша Кошћушка 8,
11000 Београд
(540)



(531) 05.07.01; 26.04.02; 26.04.18; 27.03.01; 27.05.01;
27.05.10; 27.05.17; 27.05.24; 29.01.07
(591) браон, окер.
(511) Кл. 30: кафа.

(111) 65461 (181) 25.12.2022.
(210) Ж- 2012-1872 (220) 25.12.2012.
(151) 18.01.2013.
(300) 25.12.2012.

(732) Институт за кукуруз Земун Поље;
Слободана Бајића 1, 11185 Београд-Земун Поље, RS
(540)



(531) 01.03.09; 05.07.04; 19.11.04; 19.11.13; 27.05.07;
29.01.02
(591) жута - С-0, М-20, Y-100, К-0.
(511) Кл. 30: брашно и производи од житарица.
Кл. 31: семе биљака, житарице непрерађене и храна
за животиње.
Кл. 42: научне и технолошке услуге, као и услуге
истраживања и пројектовања у вези са њима.

(111) 65462 (181) 19.07.2022.
(210) Ж- 2012-1004 (220) 19.07.2012.
(151) 18.01.2013.
(300) 19.07.2012.

(732) BAHUS DOO PARAĆIN; Striža, Striško naselje bb,
Paraćin, RS
(540)



**KLAKER
NOSTALGIJA**

(531) 05.03.15; 27.05.01; 27.05.02; 27.05.09
(511) Кл. 32: безалкохолна пића; сирупи и други
препарати за производњу пића.

(111) 65463 (181) 31.12.2022.
(210) Ж- 2012-1895 (220) 31.12.2012.
(151) 22.01.2013.
(300) 31.12.2012.

(732) NOBEL ILAC SANAYII VE TICARET
ANONIM SIRKETI; Inkilap mah, Akcakoca sok,
No:10, Umranye 34768, Istanbul, TR
(740) Манигодић М. Ђуро, адвокат, 11000 Београд,
Кумановска 2Б
(540)

DEKSALGIN

(511) Кл. 5: фармацевтски производи.

(111) 65464 (181) 21.12.2021.
(210) Ж- 2011-1912 (220) 21.12.2011.
(151) 22.01.2013.
(300) 21.12.2011.

(732) Tequila Don Julio, S.A. de C.V; Porfirio Diaz
No. 17, Col. Chichimeco, Atotonilco el Alto Jalisco,
Mexico 47750, MX
(740) ПЕТОШЕВИЋ д.о.о., Веле Нигринове 16А,
Београд
(540)



(531) 02.01.01; 02.01.16; 27.07.01
(511) Кл. 33: алкохолна пића изузев пива.

(111) 65465 (181) 31.07.2022.
(210) Ж- 2012-1059 (220) 31.07.2012.
(151) 22.01.2013.
(300) 31.07.2012.

(732) Društvo sa ograničenom odgovornošću
"JAFFA" Fabrika biskvita Crvenka; Maršala Tita
245, 25220 Crvenka, RS
(540)

BeneFit

(511) Кл. 30: брашно и производи од житарица;
хлеб, колачи и послатице; сладоледи.

(111) 65466 (181) 03.09.2022.
(210) Ж- 2012-1238 (220) 03.09.2012.
(151) 22.01.2013.
(300) 03.09.2012.

(732) Државна лутрија Србије д.о.о. Београд;
Ускочка бр. 4-6, 11000 Београд, RS

(540)



(531) 02.09.01; 04.05.01; 04.05.05; 05.03.06; 09.07.05;
20.01.03; 26.01.16; 29.01.01; 29.01.15
(591) црвена, роза, жута, плава, зелена, црна, бела
(511) Кл. 28: игре и играчке; гимнастички и
спортски артикли који нису обухваћени другим
класама; украси за јелке.
Кл. 35: оглашавање; вођење послова; пословно
управљање; канцеларијски послови.
Кл. 41: образовне услуге; припремање обуке;
разнода; спортске и културне активности.

(111) **65467** (181) **03.09.2022.**
(210) Ж- 2012-1243 (220) 03.09.2012.
(151) 22.01.2013.

(300) 03.09.2012.

(732) Државна лутрија Србије д.о.о. Београд;
Ускочка бр. 4-6, 11000 Београд, RS
(540)



(531) 02.09.01; 04.05.01; 04.05.05; 05.03.06; 29.01.01
(591) црвена, црна, бела
(511) Кл. 28: игре и играчке; гимнастички и
спортски артикли који нису обухваћени другим
класама; украси за јелке.
Кл. 35: оглашавање; вођење послова; пословно
управљање; канцеларијски послови.
Кл. 41: образовне услуге; припремање обуке;
разнода; спортске и културне активности.

(111) **65468** (181) **03.09.2022.**
(210) Ж- 2012-1241 (220) 03.09.2012.
(151) 22.01.2013.

(300) 03.09.2012.

(732) Државна лутрија Србије д.о.о. Београд;
Ускочка бр. 4-6, 11000 Београд, RS

(540)



(531) 01.15.21; 02.09.14; 05.03.06; 27.05.07; 27.05.09;
27.05.10; 29.01.01; 29.01.13
(591) црвена, плава, бела
(511) Кл. 28: игре и играчке; гимнастички и
спортски артикли који нису обухваћени другим
класама; украси за јелке.
Кл. 35: оглашавање; вођење послова; пословно
управљање; канцеларијски послови.
Кл. 41: образовне услуге; припремање обуке;
разнода; спортске и културне активности.

(111) **65469** (181) **03.09.2022.**
(210) Ж- 2012-1242 (220) 03.09.2012.
(151) 22.01.2013.

(300) 03.09.2012.

(732) Државна лутрија Србије д.о.о. Београд;
Ускочка бр. 4-6, 11000 Београд, RS
(540)



(531) 02.09.01; 04.05.01; 04.05.05; 05.03.06; 27.05.17;
29.01.01; 29.01.04
(591) црвена, плава, бела
(511) Кл. 28: игре и играчке; гимнастички и
спортски артикли који нису обухваћени другим
класама; украси за јелке.
Кл. 35: оглашавање; вођење послова; пословно
управљање; канцеларијски послови.
Кл. 41: образовне услуге; припремање обуке;
разнода; спортске и културне активности.

(111) **65470** (181) **03.09.2022.**
(210) Ж- 2012-1240 (220) 03.09.2012.
(151) 22.01.2013.

(300) 03.09.2012.

(732) Државна лутрија Србије д.о.о. Београд;
Ускочка бр. 4-6, 11000 Београд, RS

Ж

(540)



(531) 02.09.01; 04.05.01; 04.05.05; 05.03.06; 09.03.13;
21.01.01; 29.01.01; 29.01.13

(591) црвена, црна, плава, бела

(511) Кл. 28: игре и играчке; гимнастички и спортски артикли који нису обухваћени другим класама; украси за јелке.

Кл. 35: оглашавање; вођење послова; пословно управљање; канцеларијски послови.

Кл. 41: образовне услуге; припремање обуке; разонода; спортске и културне активности.

(111) 65471
(210) Ж- 2012-1239

(181) 03.09.2022.
(220) 03.09.2012.
(151) 22.01.2013.

(300) 03.09.2012.

(732) Државна лутрија Србије д.о.о. Београд;
Ускочка бр. 4-6, 11000 Београд, RS
(540)



(531) 02.09.01; 02.09.14; 04.05.01; 04.05.05; 05.03.06;
09.07.05; 29.01.01; 29.01.02

(591) црвена, жута, црна, бела

(511) Кл. 28: игре и играчке; гимнастички и спортски артикли који нису обухваћени другим класама; украси за јелке.

Кл. 35: оглашавање; вођење послова; пословно управљање; канцеларијски послови.

Кл. 41: образовне услуге; припремање обуке; разонода; спортске и културне активности.

(111) 65472
(210) Ж- 2012-1156

(181) 20.08.2022.
(220) 20.08.2012.
(151) 22.01.2013.

(300) 20.08.2012.

(732) MORGANTE, S.L.; C/Rosario, 6-02001 Albacete, ES
(740) Митровић Предраг, Аласка 36, 11080 Земун
(540)

HACIENDA MORGANTE

(511) Кл. 29: маслиново уље.

Кл. 33: вина.

Кл. 35: оглашавање, вођење послова, пословно управљање, канцеларијски послови.

(111) 65473
(210) Ж- 2012-1227

(181) 03.09.2022.
(220) 03.09.2012.
(151) 22.01.2013.

(300) 03.09.2012.

(732) Државна лутрија Србије д.о.о. Београд;
Ускочка бр. 4-6, 11000 Београд, RS
(540)



(531) 01.01.01; 02.09.01; 04.05.01; 04.05.05; 05.03.06;
27.05.04; 27.05.21; 29.01.01

(591) црвена, црна, бела

(511) Кл. 28: игре и играчке; гимнастички и спортски артикли који нису обухваћени другим класама; украси за јелке.

Кл. 35: оглашавање; вођење послова; пословно управљање; канцеларијски послови.

Кл. 41: образовне услуге; припремање обуке; разонода; спортске и културне активности.

(111) 65474
(210) Ж- 2012-1244

(181) 03.09.2022.
(220) 03.09.2012.
(151) 22.01.2013.

(300) 03.09.2012.

(732) Државна лутрија Србије д.о.о. Београд;
Ускочка бр. 4-6, 11000 Београд, RS
(540)



(531) 01.15.21; 27.05.17; 27.05.24; 29.01.01

(591) црвена, бела

(511) Кл. 28: игре и играчке; гимнастички и спортски артикли који нису обухваћени другим класама; украси за јелке.

Кл. 35: оглашавање; вођење послова; пословно управљање; канцеларијски послови.

Кл. 41: образовне услуге; припремање обуке; разонода; спортске и културне активности.

(111) **65475** (181) **06.06.2021.**
(210) Ж- 2011-824 (220) 06.06.2011.
(151) 22.01.2013.
(300) 06.06.2011.

(732) **AD MLEKARA**; Tolminska 10, 24000 Subotica, RS
(740) Драгољуб Ђосовић, Војводе Драгомира 27,
11000 Београд
(540)



(531) 08.03.01; 25.01.01; 26.01.18; 29.01.13
(591) плава, зелена, бела.
(511) Кл. 29: млеко и млечни производи.

(111) **65476** (181) **01.06.2021.**
(210) Ж- 2011-804 (220) 01.06.2011.
(151) 22.01.2013.
(300) 01.06.2011.

(732) **Предузеће за производњу и емитовање ТВ програма FOX Телевизија д.о.о.**; Аутопут 22,
11000 Београд, RS
(740) Ана Шушњар, адвокат, Палмотићева 16а,
11000 Београд
(540)



(531) 09.09.01; 26.11.01; 27.03.15; 27.05.01; 29.01.12
(591) жута и црвена
(511) Кл. 35: оглашавање.
Кл. 38: телекомуникације.
Кл. 41: припремање обуке, разонода, спортске и друге активности.

(111) **65477** (181) **27.09.2021.**
(210) Ж- 2011-1395 (220) 27.09.2011.
(151) 22.01.2013.
(300) 27.09.2011.

(732) **Qatar Olympic Committee**; Doha-P.O. Box
7494, Qatar, QA
(740) ПЕТОШЕВИЋ д.о.о., Веле Нигринове 16А, Београд
(540)



(531) 27.05.01; 27.05.13

(511) Кл. 16: публикације, канцеларијски материјал, материјал са упутствима, образовни брошуре, часописи, карте за утакмице.
Кл. 35: рекламне услуге, пословни менаџмент, управљање комерцијалних активности.

(111) **65478** (181) **17.09.2022.**
(210) Ж- 2012-1308 (220) 17.09.2012.
(151) 22.01.2013.
(300) 17.09.2012.

(732) **British American Tobacco (Brands) Inc.**; 2711
Centerville Road, Suite 300, Wilmington, Delaware
19808, US
(740) Живко Мијатовић & Партнерс, д.о.о.,
Светогорска 7-ЈЛ2, 11000 Београд
(540)



(531) 19.03.03; 26.01.04; 26.04.07; 26.04.10; 29.01.01; 29.01.04
(591) светлонаранцаста и плава
(511) Кл. 34: цигарете; дуван; производи од дувана; упалјачи; шибице; артикли за пушаче.

(111) **65479** (181) **18.09.2022.**
(210) Ж- 2012-1312 (220) 18.09.2012.
(151) 22.01.2013.
(300) 18.09.2012.

(732) **ALLERGAN, Inc.**; 2525 Dupont Drive,
Irvine, CA 92612, US
(740) Живко Мијатовић & Партнерс д.о.о.,
11000 Београд, Таковска 58
(540)

ZYMAXID

(511) Кл. 5: фармацеутски препарати за лечење бактеријског коњуктивитиса.

(111) **65480** (181) **18.09.2022.**
(210) Ж- 2012-1313 (220) 18.09.2012.
(151) 22.01.2013.
(300) 18.09.2012.

(732) **ALLERGAN, Inc.**; 2525 Dupont Drive,
Irvine, CA 92612, US
(740) Живко Мијатовић & Партнерс д.о.о.,
11000 Београд, Таковска 58
(540)

LASTACAFIT

(511) Кл. 5: офталмолошки препарати за превенцију и сузбијање свраба код алергијског коњуктивитиса.

Ж

(111) **65481** (181) **24.09.2022.**
(210) Ж- 2012-1336 (220) 24.09.2012.
(151) 22.01.2013.
(300) 24.09.2012.

(732) **GLAXO GROUP LIMITED**; 980 Great West Road, Brentford, Middlesex TW8 9GS, England, GB
(740) Живко Мијатовић & Партнерс д.о.о., Светогорска 7, 11000 Београд
(540)

ELLIPTA

(511) Кл. 5: фармацевтски препарати и супстанце за лечење и ублажавање респираторних тегоба; и инхалатори са фармацевтским препаратима за лечење и ублажавање респираторних поремећаја.

Кл. 10: медицински и хируршки апарати и инструменти, а нарочито инхалатори, и делови и опрема за напред наведену робу.

(111) **65482** (181) **31.07.2022.**
(210) Ж- 2012-1070 (220) 31.07.2012.
(151) 22.01.2013.
(300) 31.07.2012.

(732) **Туристичка организација Србије**;
Чика Љубина 8, 11000 Београд, RS
(540)



(531) 02.09.01; 27.03.02; 27.05.01; 27.05.12; 27.05.19
(511) Кл. 16: хартија, картон и производи од њих; штампане ствари; фотографије; материјали за обуку и наставу.
Кл. 35: оглашавање; вођење послова; пословно управљање; канцеларијски послови.
Кл. 41: образовне услуге; припремање обуке; разонода; спортске и културне активности.

(111) **65483** (181) **01.06.2022.**
(210) Ж- 2012-782 (220) 01.06.2012.
(151) 24.01.2013.
(300) 01.06.2012.

(732) **Друштво са ограниченом одговорношћу за производњу и трговину БГ ПРОДУКТ 1996**;
Омладинска 5, Крушевац, RS
(540)



(531) 25.01.18; 26.01.05; 26.01.09; 26.01.18; 27.05.17; 27.05.22; 27.07.01; 29.01.01; 29.01.15
(591) светло зелена, тамно зелена, црвена, бела
(511) Кл. 30: кондиторски производи.

(111) **65484** (181) **27.04.2022.**
(210) Ж- 2012-610 (220) 27.04.2012.
(151) 24.01.2013.
(300) 27.04.2012.

(732) **E! Entertainment Television, LLC**; 5750 Wilshire Boulevard, Los Angeles, California 90036 (A Delaware Limited Liability Company), US
(740) Ћосовић М. Драгољуб, адвокат, Војводе Драгомира 27, 11000 Београд
(540)



(531) 24.17.04; 27.05.21
(511) Кл. 38: телекомуникационе услуге; услуге емитовања, а нарочито путем телевизије, кабловске телевизије, сателитске телевизије, интернета, мобилних медија, радија и интерактивних мултимедијалних емитовања; емитовање и пренос програма, аудио и визуелног садржаја и медијског забавног програма путем телевизије, кабловске телевизије, сателитске телевизије, видеа на захтев, дигиталних медија, интернета, бежичних и мобилних мрежа и интерактивних мултимедијалних мрежа; обезбеђивање услуга on-line музике, слика и видео записа, обезбеђивање on-line причаоница ("chat rooms") и електронских огласних табли за пренос порука између корисника.

Кл. 41: услуге забаве; услуге продукције телевизијских програма; услуге продукције радио програма; забава у виду телевизијског програма, кабловске телевизије, сателитског телевизијског програма, радио програма, мултимедијалног програма, интернет програма и програма путем бежичних и мобилних мрежа; продукција видео и аудио програма који се обезбеђују путем интернета, бежичних, мобилних и мултимедијалних мрежа; продукција телевизијских шоу програма; продукција текућих телевизијских програма; услуге продукције у вези са програмима путем телевизије, кабловских, видеа на захтев, дигиталних, сателитских, радио, бежичних, мобилних, интернет, мултимедијалних програма и медија, укључујући све наведено са забавним садржајем; услуге продукције у области аудио и видео садржаја; услуге у вези са on-line журналима и блогovima; услуге прибављања информација путем интернета, мобилних, бежичних и мултимедијалних мрежа.

(111) **65485** (181) **18.06.2022.**
(210) Ж- 2012-838 (220) 18.06.2012.
(151) 24.01.2013.
(300) 18.06.2012.

(732) **"Geneza" Društvo sa ograničenom odgovornošću za spoljnu i unutrašnju trgovinu**; Kanjiža, Vuka Karadžića bb, RS
(740) Нагел Јанош, Кањижа, Главни трг 11
(540)



(531) 01.03.02; 01.03.13; 05.03.14; 27.05.02; 27.05.12; 29.01.03; 29.01.13
(591) зелена, жута, бела
(511) Кл. 21: кухињске посуде, нарочито тегле и поклопци за тегле.
Кл. 29: млечни производи, нарочито млеко у праху; конзервисано и сушено воће и поврће.
Кл. 30: какао, чај и зачини.

(111) **65486** (181) **07.06.2022.**
(210) Ж- 2012-871 (220) 07.06.2012.
(151) 24.01.2013.
(300) 07.06.2012.

(732) **ДРАГО БРКЉАЧ**; Нови Сад, Петефи Шандора 67, RS
(740) Загорка Мунижаба, Нови Сад, Исе Бајића 6/1
(540)



(531) 24.17.25; 27.05.01; 27.05.13
(511) Кл. 24: текстил и текстилни производи који нису обухваћени другим класама, прекривачи за кревете и столове.
Кл. 25: одећа, обућа, покривала за главу.

(111) **65487** (181) **14.12.2022.**
(210) Ж- 2012-1766 (220) 14.12.2012.
(151) 24.01.2013.
(300) 14.12.2012.

(732) **HEMOFARM A.D. farmaceutsko-hemijska industrija Vršac**; Beogradski put bb, 26300 Vršac, RS
(540)

SNUP

(511) Кл. 5: фармацевтски и ветеринарски препарати; санитарни препарати за употребу у медицини; дијететска храна и супстанце прилагођене за употребу у медицини или ветеринарску употребу, храна за бебе; дијететски додаци (додаци исхрани) за људе и животиње; фластери, материјали за завијање; материјали за пломбирање зуба, зубарска смола; дезинфекциона средства; препарати за уништавање штеточина; фунгициди, хербициди.

(111) **65488** (181) **30.04.2022.**
(210) Ж- 2012-616 (220) 30.04.2012.
(151) 24.01.2013.
(300) 30.04.2012.

(732) **Mediumgroup doo**; Сремских партизана 13, 21208 Сремска Каменица, RS
(540)



(531) 02.05.06; 26.04.01; 26.04.09; 26.04.18; 27.05.01; 29.01.14
(591) тамно роза: a05180, тиркиз: 00a7ba; наранџаста: e75d2f; плава: 5e90b3.

(511) Кл. 5: храна за бебе; млеко у праху (за бебе); пелене за бебе (непромочиве), гаћице за бебе (непромочиве); пелене за мокрење; јастучићи (груди нега- дојење); улошци (подлоге) за груди код дојења, грудни улошци код дојења, препарати за олакшавање раста зуба, средства за одстрањивање цревних глиста, медицински слаткиши, матичне ћелије за медицинске намене, марамице натопљене фармацевтским лосионом, мадама против опекотина од сунца, санитарне марамице, семе за вештачку оплодњу, хемијски, препарати за утврђивање трудноће, хемијска контрацептивна средства, лекови за ублажавање затвора, хемијско-фармацевтски препарати, мелеми за медицинску употребу, антисептички памук (вата), препарати за купање медицински, уље за заштиту коже, фластер лепљиви, течне масти (креме), чепићи, вагиналне купке, дезодоранси за одећу и текстил.

Кл. 25: обућа, чарапе, капе, панталоне, доњи веш, платнена одећа, гаће, сукње, џемпери, пиџаме, одећа за купање, јакне, бадемантили, портикле, мајице, хаљине на трегере, хаљине без рукава, папирни шешири, сукње, хулахопке.

Кл. 35: помоћ у пословном управљању, истраживања пословна, пословне информативне агенције, ширење рекламног садржаја, ажурирање огласног материјала, дистрибуција узорака, тржишне студије, маркетиншке студије), пословне процене, пословна истраживања, изнајмљивање огласних материјала, консултације које се тичу пословног организовања, издавање рекламних текстова (огласа), оглашавање, рекламирање, оглашавање (рекламирање) путем радија, служба за односе с јавношћу, телевизијске рекламе, оглашавање преко телевизије, рекламне агенције, позирање у циљу рекламирања или продајних промоција, управљање подацима, компјутерско, организовање изложби за привредне или рекламне потребе, информације, пословне, испитивање јавног мњења, издавање

огласног простора, обрада текста, припрема (организовање) новинске претплате (за друге), оглашавање путем поште, пословно управљање представама уметничким, сакупљање информација у компјутерску базу података, организовање сајмова за привредне или рекламне потребе, рекламирање на информатичкој мрежи, услуге поређења цена, презентација производа путем средстава комуникације, у сврху продаје на мало, презентација производа у свим медијима, у сврху продаје на мало, савети за потрошаче (пружање комерцијалних савета и информација потрошачима), администрација (комерцијална) у вези са лиценцирањем роба и услуга трећим лицима, рекламни текстови (писање рекламних текстова), статистички подаци (израда статистичких података), модне ревије у промотивне сврхе (организација), рекламни филмови (производња рекламних филмова), маркетинг, услуге телемаркетинга.

Кл. 41: забавни паркови, забава, разонода, услуге забављача, уметника, услуге филмских студија, циркуси, организовање забавних и васпитних такмичења разонода, забава преко радија, образовне услуге, саветодавне услуге, настава, обука, подучавање, производња филмова, који нису рекламни филмови продукција радио и ТВ програма, позоришна продукција, продукција представа, забава преко телевизије, услуге зоолошких вртова, клубске услуге, забавне или образовне, организовање и вођење конференција, информације, образовне, организовање изложби за културне и образовне потребе, услуге здравствених клубова, друштава (здравствена и фитнес обука, тренинг), забављачке услуге у камповима, извођење наступа уживо, извођење представа уживо, биоскопи - услуге биоскопа, обданишта, јасле, обданишта, јаслице, организовање спортских такмичења, забаве, планирање, организовање и вођење семинара, продукција видео филмова, припрема (организовање) и вођење радионица за обуку, припрема и организовање такмичења у лепоти, организовање представа, свечаности, новинарске услуге, текстови (писање текстова) не у рекламне сврхе, припрема (организовање) и вођење концерата, модне ревије за забавне сврхе (организовање), изнајмљивање играчака.

(111) **65489** (181) **22.11.2022.**
(210) Ж- 2012-1616 (220) 22.11.2012.
(151) 24.01.2013.

(300) 22.11.2012.

(732) **Preduzeće "BEOHEMIJA" d.o.o. proizvodnja, trgovina i usluge**; Kumodraška 290, 11000 Beograd, RS
(740) др Миленко Манигодић и Ђуро Манигодић,
Кумановска 2-б, 11111 Београд
(540)

ASEPSIN

(511) Кл. 5: дезинфекциона средства.

(111) **65490** (181) **26.09.2021.**
(210) Ж- 2011-1384 (220) 26.09.2011.
(151) 24.01.2013.

(300) 26.09.2011.

(732) **Verybell Co. d.o.o.**; Tome Živanovića 27,
35250 Paraćin, RS
(740) Зоран Д. Граовац, Миријевски венац 4,
11160 Београд
(540)



(531) 26.03.23; 26.04.02; 26.04.09; 26.04.18; 26.07.15; 27.05.02
(511) Кл. 3: парфимерија, етерична уља, козметика,
лосиони за косу.

(111) **65491** (181) **17.09.2022.**
(210) Ж- 2012-1309 (220) 17.09.2012.
(151) 24.01.2013.

(300) 17.09.2012.

(732) **TARKETT Inc. (a Canadian company)**; 1001
Yamaska East, J2N 1J7, Farnham, Quebec, CA
(740) Драгослав М. Ристић, Владан Малешевић, Цара
Лазара 7, 11000 Београд
(540)

FIELDTURF

(511) Кл. 27: синтетичка травната подлога; вештачке траве, нарочито вештачке траве које се састоје од слојева вештачких синтетичких влакана, филамента и гранулисане испуне, посебно за облагање површина намењених игрању фудбала, америчког фудбала, лакроса, хокеја на трави, крикета, голфа и других спортских активности.

(111) **65492** (181) **21.09.2022.**
(210) Ж- 2012-1325 (220) 21.09.2012.
(151) 24.01.2013.

(300) 21.09.2012.

(732) **Društvo sa ograničenom odgovornošću "JAFFA" Fabrika biskvita Crvenka**; Maršala Tita 245,
25220 Crvenka, RS
(540)



(531) 04.05.01; 05.07.11; 05.07.22; 08.01.09; 16.03.13;
25.01.01; 27.05.17; 29.01.04; 29.01.15
(591) плава, беж, бела, браон, наранџаста, црвена
(511) Кл. 30: брашно и производи од житарица;
хлеб, колачи и посластице; сладоледи.

(111) **65493** (181) **21.09.2022.**
(210) Ж- 2012-1326 (220) 21.09.2012.
(151) 24.01.2013.
(300) 21.09.2012.

(732) **Društvo sa ograničenom odgovornošću "JAFFA"**
Fabrika biskvita Crvenka; Maršala Tita 245,
25220 Crvenka, RS
(540)



(531) 04.05.05; 08.01.09; 08.01.19; 16.03.13; 25.01.01;
26.02.03; 27.05.03; 29.01.01; 29.01.15
(591) плава, беж, бела, браон, црвена.
(511) Кл. 30: брашно и производи од житарица;
хлеб, колачи и посластице; сладоледи.

(111) **65494** (181) **21.09.2022.**
(210) Ж- 2012-1327 (220) 21.09.2012.
(151) 24.01.2013.
(300) 21.09.2012.

(732) **Društvo sa ograničenom odgovornošću "JAFFA"**
Fabrika biskvita Crvenka; Maršala Tita 245,
25220 Crvenka, RS
(540)



(531) 04.05.05; 08.01.09; 16.03.13; 25.01.01; 26.02.03;
27.05.03; 29.01.04; 29.01.15
(591) тамно и светло плава, беж, бела, браон, црвена.
(511) Кл. 30: брашно и производи од житарица;
хлеб, колачи и посластице; сладоледи.

(111) **65495** (181) **21.09.2022.**
(210) Ж- 2012-1328 (220) 21.09.2012.
(151) 24.01.2013.
(300) 21.09.2012.

(732) **Društvo sa ograničenom odgovornošću "JAFFA"**
Fabrika biskvita Crvenka; Maršala Tita 245,
25220 Crvenka, RS
(540)



(531) 04.05.05; 08.01.09; 16.03.13; 25.01.01; 26.02.03;
27.05.03; 29.01.03; 29.01.15
(591) плава, беж, бела, браон, зелена, црвена.
(511) Кл. 30: брашно и производи од житарица;
хлеб, колачи и посластице; сладоледи.

(111) **65496** (181) **21.09.2022.**
(210) Ж- 2012-1329 (220) 21.09.2012.
(151) 24.01.2013.
(300) 21.09.2012.

(732) **Društvo sa ograničenom odgovornošću "JAFFA"**
Fabrika biskvita Crvenka; Maršala Tita 245,
25220 Crvenka, RS
(540)



(531) 04.05.05; 08.01.09; 16.03.13; 25.01.01; 26.02.03;
27.05.03; 29.01.07; 29.01.15
(591) плава, беж, бела, браон, наранџаста, црвена.
(511) Кл. 30: брашно и производи од житарица;
хлеб, колачи и посластице; сладоледи.

(111) **65497** (181) **18.05.2022.**
(210) Ж- 2012-698 (220) 18.05.2012.
(151) 25.01.2013.
(300) 18.05.2012.

(732) **INDAS INDUSTRIJSKI INŽINJERING,**
Društvo sa ograničenom odgovornošću Novi Sad;
Heroja Pinkija 95, 21000 Novi Sad, RS
(740) Драган Псодоров, Интернационалних бригада 38,
Београд
(540)



(531) 27.05.09; 27.05.10; 27.05.11; 27.05.17; 29.01.06

(511) Кл. 7: машине и машински алати; мотори и погонске машине (осим за сувоземна возила); машинске спојнице и трансмисиони елементи (осим за сувоземна возила); пољопривредне справе осим оних којима се ручно управља; инкубатори за јаја; аутоматске машине за продају.

Кл. 9: апарати и инструменти научни, поморски, геодетски, фотографски, кинематографски, оптички, за вагање, мерење, сигнализацију, контролу (инспекцију), спасавање и наставу; апарати и инструменти за провођење, прекид, трансформацију, акумулацију, регулисање или контролу електричне енергије; апарати за снимање, пренос и репродуковање звука или слике; магнетни носачи података, дискови за снимање; компакт дискови, DVD и други дигитални носачи података; механизми за апарате који се покрећу новцем или жетоном; регистар касе, рачунске машине, опрема за обраду података, рачунари; рачунарски софтвер; апарати за гашење пожара.

Кл. 42: научне и технолошке услуге, као и услуге истраживања и пројектовања у вези са њима; услуге индустријских анализа и истраживања; пројектовање и развој рачунарског хардвера и софтвера.

(111) **65498** (181) **05.07.2022.**
(210) Ж- 2012-949 (220) 05.07.2012.
(151) 25.01.2013.

(300) 05.07.2012.

(732) **The Procter & Gamble Company**; One Procter & Gamble Plaza, Cincinnati, Ohio 45202, US

(740) Богдановић Дејан, адвокат, 11000 Београд, Влајковићева 28
(540)



(531) 02.09.01; 26.11.09

(511) Кл. 3: импрегниране (влажне) марамнице и убриси од папира и/или целулозе.

Кл. 5: производи за женску хигијену, као што су дневни улошци, хигијенски улошци и тампон, хигијенске гаћице, интерлабијални улошци за женску хигијену, гаћице за женску хигијену, пелене и улошци за инконтиненцију; убриси импрегнирани медицинским или дезинфикујућим лосионом дезинфикујућа средства; пелене за једнократну употребу од папира и/или целулозе.

Кл. 25: одевни предмети.

(111) **65499** (181) **06.07.2022.**
(210) Ж- 2012-951 (220) 06.07.2012.
(151) 25.01.2013.

(300) 06.07.2012.

(732) **The Procter & Gamble Company**; One Procter & Gamble Plaza Cincinnati, Ohio, US

(740) Богдановић Дејан, адвокат, 11000 Београд, Влајковићева 28

(540)



(531) 02.09.01; 26.11.09; 27.05.07; 27.05.17

(511) Кл. 3: импрегниране (влажне) марамнице и убриси од папира и/или целулозе.

Кл. 5: производи за женску хигијену, као што су дневни улошци, хигијенски улошци и тампон, хигијенске гаћице, интерлабијални улошци за женску хигијену, гаћице за женску хигијену, пелене и улошци за инконтиненцију; убриси импрегнирани медицинским или дезинфикујућим лосионом, дезинфикујућа средства; пелене за једнократну употребу од папира и/или целулозе.

Кл. 25: одевни предмети.

(111) **65500** (181) **23.12.2021.**
(210) Ж- 2011-1928 (220) 23.12.2011.
(151) 25.01.2013.

(300) 23.12.2011.

(732) **Самостална занатско трговинска радња за производњу и промет робе на мало и велико - СЗТР VITALIS - Мићкић Бобан Пр.**;

Краља Милутина 35, 11000 Београд, RS

(740) Николић Јасна, адвокат, 11000 Београд, Чингријина 20

(540)



(531) 02.01.08; 02.01.16; 05.05.20; 24.17.21; 25.01.01; 26.04.08; 26.04.14; 26.04.18; 27.05.09; 27.05.10; 27.05.24

(511) Кл. 3: дијететске супстанце у козметичке сврхе; козметички производи са витаминским комплексом.

Кл. 5: фармацеутски препарати; дијететске супстанце прилагођене за употребу у медицини; дијететски производи са витаминским комплексом; витаминске таблете; фармацеутске креме за спортске активности; фармацеутске креме за рекреацију.

Кл. 35: оглашавање; пословно управљање; канцеларијско пословање; услуге рекламирања; услуге рекламирања на интернету; услуге дистрибуције проспеката директно или преко поште; услуге маркетинга.

(111) **65501** (181) **14.08.2022.**
(210) Ж- 2012-1135 (220) 14.08.2012.
(151) 25.01.2013.

(300) 14.08.2012.

(732) **Akcionarsko društvo za proizvodnju konditorskih proizvoda SOKO-NADA ŠTARK;**

Kumodraška 249, 11000 Beograd, RS

(540)



(531) 05.01.12; 26.01.15; 26.01.21; 26.04.10; 27.05.01;
29.01.01; 29.01.12

(591) црвена, окер.

(526) jedina prava

(511) Кл. 30: какао, шећер, производи од житарица,
колачи, послатице, чоколада, бомбоне, кекс,
бисквит, вафел производи, флипс.

(111) **65502** (181) **17.09.2022.**
(210) Ж- 2012-1307 (220) 17.09.2012.
(151) 28.01.2013.

(300) 17.09.2012.

(732) **JAFFA DOO CRVENKA;** Maršala Tita 245,
25220 Crvenka, RS

(740) Карановић & Николић ОД, Ресавска 23,
11000 Београд

(540)



(531) 01.15.11; 05.07.02; 25.01.01; 26.02.07; 26.04.18;
27.05.03; 29.01.15

(591) плава, црвена, бела, жута, браон и љубичаста.

(511) Кл. 30: кафа, чај, какао, шећер, пиринач,
тапиока, саго, замена кафе; брашно и производи од
житарица, хлеб, колачи, послатице, сладоледи, мед,
меласа, квасац, прашак за пециво, со, сенф; сирће,
сосови (као зачини); зачини, лед.

(111) **65503** (181) **19.09.2022.**
(210) Ж- 2012-1317 (220) 19.09.2012.
(151) 28.01.2013.

(300) 19.09.2012.

(732) **ХИ "Заштита биља" д.о.о.;** Топлички
партизански одред 151, 18250 Ниш - Палилула, RS

(540)



(531) 26.04.18; 27.05.02; 29.01.14

(591) црвена, зелена, црна, бела

(511) Кл. 5: препарати за уништавање штеточина,
фунгициди, хербициди, инсектициди.

(111) **65504** (181) **22.06.2022.**
(210) Ж- 2012-875 (220) 22.06.2012.
(151) 28.01.2013.

(300) 22.06.2012.

(732) **Akcionarsko društvo za proizvodnju konditorskih proizvoda "Soko Nada Stark";**

11000 Beograd, Kumodraška 249, RS

(540)



(531) 08.07.08; 17.05.02; 24.09.07; 25.01.01; 27.05.02;
29.01.01; 29.01.15

(591) црвена, жута, црна, наранџаста, бела.

(511) Кл. 30: брашно и производи од житарица,
колачи, послатице, сладоледи, чоколаде, бомбоне,
кекс, бисквит, вафел производи, флипс.

(111) **65505** (181) **02.07.2022.**
(210) Ж- 2012-920 (220) 02.07.2012.
(151) 28.01.2013.

(300) 02.07.2012.

(732) **CONIMEX Trade d.o.o.;** Glavna 63,
22423 Grabovci, RS

(540)



Stronganic

(531) 05.01.05; 05.01.16; 05.07.09; 27.05.01; 29.01.01

(591) бордо-

(511) Кл. 5: нутритивни додаци.

Кл. 29: воће конзервисано.

Кл. 30: чај.

Кл. 31: бобице (свеже воће).

Кл. 32: воћни напитци.

Кл. 33: вино.

Ж

(111) **65506** (181) **22.05.2022.**
(210) Ж- 2012-715 (220) 22.05.2012.
(151) 28.01.2013.
(300) 22.05.2012.

(732) **DUGA A.D. INDUSTRIJA BOJA I LAKOVA**;
Beograd, Viline Vode 6, RS
(540)

DURLIN

(511) Кл. 2: премази (боје).

(111) **65507** (181) **14.12.2022.**
(210) Ж- 2012-1768 (220) 14.12.2012.
(151) 28.01.2013.
(300) 14.12.2012.

(732) **Društvo sa ograničenom odgovornošću "JAFFA"**
Fabrika biskvita Crvenka; Maršala Tita 245,
25220 Crvenka, RS
(540)



(531) 25.01.01; 27.05.17; 27.05.24; 29.01.04
(591) плава, беж, бела, браон, црвена.
(511) Кл. 29: млеко и млечни производи.

(111) **65508** (181) **21.12.2022.**
(210) Ж- 2012-1860 (220) 21.12.2012.
(151) 28.01.2013.
(300) 21.12.2012.

(732) **Farmaceutsko hemijska industrija "Zdravlje"**,
akcionarsko društvo; Vrljkova 199, 16000 Leskovac, RS
(540)

ZITOMERA

(511) Кл. 5: фармацеутски производи и препарати.

(111) **65509** (181) **21.12.2022.**
(210) Ж- 2012-1859 (220) 21.12.2012.
(151) 28.01.2013.
(300) 21.12.2012.

(732) **Farmaceutsko hemijska industrija "Zdravlje"**,
akcionarsko društvo; Vrljkova 199, 16000 Leskovac, RS
(540)

METREMAX

(511) Кл. 5: фармацеутски производи и препарати.

(111) **65510** (181) **21.12.2022.**
(210) Ж- 2012-1858 (220) 21.12.2012.
(151) 28.01.2013.
(300) 21.12.2012.

(732) **Farmaceutsko hemijska industrija "Zdravlje"**,
akcionarsko društvo; Vrljkova 199, 16000 Leskovac, RS
(540)

BORTEADE

(511) Кл. 5: фармацеутски производи и препарати.

(111) **65511** (181) **29.10.2022.**
(210) Ж- 2012-1510 (220) 29.10.2012.
(151) 29.01.2013.
(300) 29.10.2012.

(732) **"STAR PHARMACY" DOO, BEOGRAD**;
Vladimira Popovica 6/601, 11070 Novi Beograd, RS
(740) Манигодић М. Ђуро, адвокат, 11000 Београд,
Кумановска 2Б
(540)

JUGOPHARMA

(511) Кл. 3: средства за белње и друге супстанце за употребу у перионицама; препарати за чишћење, полирање, рибање и нагрзање; сапуни; парфимерија, етерична уља, козметика, лосиони за косу; пасте за зубе.
Кл. 5: фармацеутски и ветеринарски препарати; санитарни препарати за медицинску употребу; дијететске супстанце прилагођене за употребу у медицини, храна за бебе; фластери материјали за завијање; материјали за пломбирање зуба, зубарска смола; дезинфекциона средства; препарати за уништавање штеточина; фунгициди, хербициди.
Кл. 16: хартија, картон и производи од њих, који нису укључени у друге класе; штампане ствари; књиговезачки материјал; фотографије; канцеларијски материјал; лепила за канцеларијске и кућне потребе; уметнички материјали; кичице; писаће машине и канцеларијски реквизити (изузев намештаја); материјали за обуку и наставу (изузев апарата); пластични материјал за паковање (који није укључен у друге класе); штампарска слова; клишеи.

(111) **65512** (181) **24.07.2022.**
(210) Ж- 2012-1021 (220) 24.07.2012.
(151) 29.01.2013.
(300) 24.07.2012.

(732) **Astellas Pharma Inc.**; 3-11, Nihonbashi-Honcho 2-chome, Chuo-ku, Tokyo 103-8411, JP
(740) Живко Мијатовић & Партнерс, д.о.о.,
11000 Београд, Таковска 58/14
(540)

DENVAR

(511) Кл. 5: фармацеутски препарати и супстанце.

(111) **65513** (181) **29.11.2021.**
(210) Ж- 2011-1715 (220) 29.11.2011.
(151) 30.01.2013.
(300) 29.11.2011.

(732) **Pure Fishing, Inc.**; 1900 18th Street, Spirit Lake, Iowa 51360, US
(740) Плавша Драго, дипл.инжењер, 11000 Београд, Струмичка 51
(540)

FENWICK

(511) Кл. 28: штапови за пецање; машинице за пецање; струна за пецање; вештачке варалице за пецање; вештачки мамци за пецање; атранктанти за пецање; опрема за пецање, нарочито, удице за пецање, предвези за пецање; сетови предвеза за пецање који садрже одређену дужину жичаног предвеза и пар прикључних спојница, даунригери, вирбле, вирбле са копчом, копче, копче без чвора, рукави за спојнице; сталци за штапове за пецање; држачи за штапове за пецање; кутије за прибор за пецање; футроле за штапове за пецање; торбе за опрему за пецање; и индикатори трзаја за пецање на леду, машинице за пецање са калемом, карике за штапове за пецање, пловци за пецање, олово за пецање, штапови за пецање, струне за пецање.

(111) **65514** (181) **06.08.2022.**
(210) Ж- 2012-1099 (220) 06.08.2012.
(151) 30.01.2013.
(300) 06.08.2012.

(732) **Koncern "Swisslion-Takovo" d.o.o.**; Vaska Pope br. 4, 11000 Beograd, RS
(540)



(531) 02.09.01; 26.04.14; 26.04.18; 27.05.13; 27.05.24
(511) Кл. 30: какао; колачи и послатице.

(111) **65515** (181) **24.09.2022.**
(210) Ж- 2012-1334 (220) 24.09.2012.
(151) 30.01.2013.
(300) 24.09.2012.

(732) **Glaxo Group Limited**; 980 Great West Road, Brentford, Middlesex TW8 9GS, GB
(740) Живко Мијатовић & Партнерс, д.о.о., Светогорска 7-Ј12, 11000 Београд
(540)

RELVAR

(511) Кл. 5: фармацеутски и медицински препарати и супстанце, а све за превенцију, лечење и/или ублажавање респираторних обољења и поремаћаја.

(111) **65516** (181) **24.09.2022.**
(210) Ж- 2012-1335 (220) 24.09.2012.
(151) 30.01.2013.
(300) 24.09.2012.

(732) **Glaxo Group Limited**; 980 Great West Road, Brentford, Middlesex TW8 9GS, GB
(740) Живко Мијатовић & Партнерс, д.о.о., Светогорска 7-Ј12, 11000 Београд
(540)

REVINTY

(511) Кл. 5: фармацеутски и медицински препарати и супстанце.

(111) **65517** (181) **19.06.2022.**
(210) Ж- 2012-853 (220) 19.06.2012.
(151) 31.01.2013.
(300) 19.06.2012.

(732) **GUANGDONG MARCOPOLO CERAMICS CO., LTD.**; NO. 109 YUANLING ROAD, GUANCHENG AREA, DONGGUAN CITY, GUANGDONG PROVINCE, PEOPLE'S REPUBLIC OF CHINA (POSTAL CODE: 523100), CN
(740) Петошевић Душан, адвокат, 11000 Београд, Козјачка 15
(540)

[e] STONE

(531) 24.17.07; 27.05.01; 27.05.15; 27.05.17

(511) Кл. 11: лампе; сијалице; светла за возила; гермицидне лампе за пречишћавање ваздуха; грејачи за увијање косе; електрични прибор за кување; расхладни уређаји и машине; инсталације за климатизацију; сушачи за косу; славине; опрема за купатила; тоалети (нужници); умиваоници; wc шоље; санитарни уређаји и инсталације; даске за wc шољу; водокотлићи; апарати за дезинфекцију; електрични радијатори.

Кл. 19: дрво; дрвна грађа; гранит; мермер; вештачки камен; гипс; цемент; бетонски грађевински елементи; цигле; мозаици за градњу; цреп; неметални цреп; неметалне плочице за градњу; неметалне зидне плочице за градњу; подови од неметалних плочица; неметалне подне плочице; неметални ватростални грађевински материјали; битумен; неметалне водоводне цеви; неметална врата; паркети; светлећи плочници; преносиве неметалне грађевинске констукције; грађевинско стакло; премази (грађевински материјал); адхезиви за производњу брикета; статуе од камена, бетона или мермера.

Кл. 35: оглашавање на отвореном; оглашавање путем директне поште; оглашавање; уређење излога; оглашавање путем поштанске поруџбине; on-line оглашавање путем компјутерских мрежа; представљање робе путем средстава комуникације у малопродајне сврхе; пословно управљање и организационо саветовање; организација изложби у комерцијалне и огласне сврхе; организација сајмова у комерцијалне и огласне сврхе; комерцијална

Ж

администрација у вези лицензирања робе и услуга трећих лица; услуге увозно-извозних агенција; промоција продаје за трећа лица; маркетиншке услуге; секретарске услуге; књиговодствене услуге.

(111) **65518** (181) **06.08.2022.**
(210) Ж- 2012-1107 (220) 06.08.2012.
(151) 31.01.2013.
(300) 06.08.2012.

(732) **КОЗМОДЕТ, удружење произвођача и увозника детергената и козметике Србије**; Стевана Марковића 8/III, 11080 Београд, RS
(740) Јасна Николић, Чингријина 12, 11000 Београд (540)



(531) 09.03.01; 17.03.11; 19.01.03; 26.01.04; 26.01.18; 26.01.21; 27.05.24; 27.07.01
(511) Кл. 3: детергенти; компактни детергенти; средства за бељење и друге супстанце за употребу у перионицама.

Кл. 16: хартија, картон и производи од њих, који нису укључени у друге класе; штампане ствари; књиговезачки материјал; фотографије; канцеларијски материјал; пластични материјал за паковање (који није укључен у друге класе); пластичне фолије, торбе, вреће за увијање и паковање.

Кл. 35: оглашавање; вођење послова; пословно управљање; канцеларијски послови. услуге рекламирања; услуге рекламирања на интернету; услуге које се састоје од уписивања, уређивања, обраде, прераде или систематизације писаних информација и записа; дистрибуцију проспеката и узорака директно или поштом; израду и коришћење математичких и статистичких података; организовање сајмова и изложби у комерцијалне или рекламне сврхе.

(111) **65519** (181) **24.07.2022.**
(210) Ж- 2012-1022 (220) 24.07.2012.
(151) 31.01.2013.
(300) 24.07.2012.

(732) **Merck Sharp & Dohme Corp.**; One Merck Drive, Whitehouse Station, New Jersey 08889, US
(740) ПЕТОШЕВИЋ д.о.о., Веле Нигринове 16А, Београд (540)

ТАРТИКОМ

(511) Кл. 5: фармацевтски препарати за људску употребу.

(111) **65520** (181) **16.05.2022.**
(210) Ж- 2012-690 (220) 16.05.2012.
(151) 31.01.2013.
(300) 16.05.2012.

(732) **All me cosmetics and pharmaceuticals, d.o.o.**; Resavska 21/3, 11000 Београд, RS
(540)

AllMe

(531) 05.03.14; 27.05.01; 27.05.12; 29.01.03; 29.01.12
(591) црна и зелена.
(511) Кл. 3: сапуни; козметика.

(111) **65521** (181) **31.07.2022.**
(210) Ж- 2012-1072 (220) 31.07.2012.
(151) 31.01.2013.
(300) 31.07.2012.

(732) **ДРУШТВО ФИЗИОТЕРАПЕУТА СРБИЈЕ**; Николаја Гогоља 44, 11000 Београд, RS
(740) Ана Мамић, Господар Јевремова 41, 11000 Београд (540)



(531) 24.01.01; 24.15.03; 24.15.13; 24.15.15; 26.01.04; 26.01.16; 26.01.21; 27.05.22; 28.05.00; 29.01.04
(591) плава и црвена
(511) Кл. 41: образовне услуге и припремање обуке.
Кл. 42: услуге научног истраживања у медицинске сврхе.
Кл. 44: медицинске услуге.

(111) **65522** (181) **19.06.2022.**
(210) Ж- 2012-849 (220) 19.06.2012.
(151) 31.01.2013.
(300) 19.06.2012.M-12-0599 31.05.2012. LV

(732) **Philip Morris Products S.A.**; Quai Jeanrenaud 3, Neuchâtel, 2000, CH
(740) Реља Мирков, Лепеничка 7, 11000 Београд (540)



(531) 01.15.23; 03.01.01; 24.01.15; 24.01.19; 26.01.10; 26.04.07; 27.05.22; 27.05.24; 29.01.04; 29.01.14

(591) плава, зелена, сива и бела

(511) Кл. 34: дуван, сиров или прерађен; дувански производи, нарочито цигаре, цигарете, цигарилоси/мале цигарете, дуван за увијање цигарета, дуван за луле, дуван за жвакање, дуван за шмркање, кретек, снус (дуван у праху), замена за дуван (за немедицинску употребу); артикли за пушаче, нарочито папир за цигарете и луле, филтери за цигарете, кутије за дуван (од неплеменитих метала), табакере (кутије за цигарете) и пепеларе (од неплеменитих метала), луле, ручни апарати/справице за увијање цигарета, упалачи; шибице.

(111) **65523**

(210) Ж- 2012-222

(181) **20.02.2022.**

(220) 20.02.2012.

(151) 31.01.2013.

(300) 20.02.2012.

(732) **NISSAN JIDOSHA KABUSHIKI KAISHA**
(also trading as Nissan Motor Co., Ltd.) ; No. 2 Takaracho,
Kanagawa-ku, Yokohama-shi, Kanagawa-ken, JP
(740) Plavša Drago, dipl.ing., Plavša Olga, advokat,
Plavša Uroš, advokat, Strumička 51, 11050 Beograd
(540)

I N F I N I T I

(531) 27.05.01

(511) Кл. 35: услуге малопродаје или велепродаје за разне робе, нарочито аутомобиле, њихове делове и опрему (искључујући њихов транспорт); услуге рекламирања и оглашавања за аутомобиле; промовисање јавне свести о електричним моторним возилима и променама начина живота које они доносе; обезбеђивање вебсајтова који дају информације о потрошачким производима везаним за електричне аутомобиле и информације које се тичу куповине ових аутомобила; трговина у области моторних возила; пружање информација о електричним возилима, нарочито, информација о потрошачким производима и информација о поређењу цена; промовисање роба и услуга других кроз примену наградних подстицајних програма укључујући расподелу кредита за пређену раздаљину у миљама ЕВ (електричних возила); услуге информисања, нарочито, пружање информација о поређењу цена из области горива.

Кл. 37: поправка или одржавање аутомобила, електричних возила укључујући електричне аутомобиле, вагоне, камионе, комбије, спортска теренска возила, аутобусе, возила за рекреацију (РВ), спортске аутомобиле, тркачке аутомобиле, тешке камионе, виљушкаре, и тракторе за вучу (тракторе), и структурне делове и опрему за њих; пружање информација у вези са поправком или одржавањем аутомобила, електричних возила укључујући електричне аутомобиле, вагоне, камионе, комбије, спортска теренска возила, аутобусе, возила за рекреацију (РВ), спортске аутомобиле, тркачке

аутомобиле, тешке камионе, виљушкаре, и тракторе за вучу (тракторе), и структурне делове и опрему за њих; поправка или одржавање машина и инструмената за мерење или тестирање; поправка или одржавање машина и апарата за дистрибуцију или контролу енергије; поправка или одржавање ротационих конвертора; поправка или одржавање модификатора фаза; поправка или одржавање пуњача; поправка или одржавање батерија и хелија; поправка или одржавање мотора са унутрашњим сагоревањем; поправка или одржавање делова за моторе са унутрашњим сагоревањем; поправка или одржавање стартера за машине и моторе, не за копнена возила; поправка или одржавање делова за АЦ моторе и ДЦ моторе; поправка или одржавање АЦ генератора и ДЦ генератора; поправка или одржавање генератора енергије; поправка или одржавање електричних жица или каблова; поправка или одржавање уређаја и апарата за телекомуникацију; поправка или одржавање телефонских апарата; поправка или одржавање делова и додатне опреме за машине и апарате за телекомуникацију; поправка или одржавање телематских апарата за возила; поправка или одржавање апарата за аутоматско обавештавање о завршеном пуњењу; поправка или одржавање навигационих система за возила; поправка или одржавање електронских машина, апарата и њихових делова; поправка или одржавање система за даљинско управљање; поправка или одржавање електрода; поправка или одржавање магнетних језгара; поправка или одржавање отпорних жица; услуге помоћи на путу, нарочито као одговор на позиве за помоћ на путу, замена пробушених гума, интервентно снабдевање горивом, стартовање преко каблова, и интервентна достава батерија; пружање информација о стању возила, нарочито статусу пуњења, предвиђеном времену за комплетно пуњење, статусу искључености, завршеном пуњењу; пружање информација о стању возила, нарочито подсећање возача да прикључи возило ради пуњења батерија; услуге одржавања возила, нарочито, пружање електронских обавештења путем интернета власницима возила о термину за сервисирање возила. Кл. 38: комуникација мобилним телефоном; комуникација преко рачунарских терминала; комуникација телефоном; изнајмљивање/лизинг комуникационе опреме, укључујући телефоне, факс машине; информације о комуникацији подацима (укључујући информације преко кабловских и радио комуникацијских мрежа); e-mail комуникација; информације о комуникационим мрежама преко рачунарских терминала; комуникација преко ВАН (мреже са наплатом); обезбеђивање телекомуникационих веза до глобалне рачунарске мреже; обезбеђивање корисничког приступа глобалним позиционим сигнаlima у навигационе сврхе; обезбеђивање корисничког приступа интернету;

комуникација подацима са словима, сликом и звуком преко e-maila и рачунара; обезбеђивање корисничког приступа глобалној рачунарској мрежи; телематска подршка помоћу сервисног и алармног центра за транспорт и саобраћај за повезивање позива у сврху интервенције и помоћи за особе и возила у случају несреће, хаварије или крађе; обезбеђивање услуга повезивања и приступа електронским комуникационим мрежама, за пренос и преузимање или пријем аудио, видео или мултимедијалног садржаја; обезбеђивање приступа дигиталној музици на интернет; телекомуникације, нарочито, пријем, координисање и прослеђивање даљинских позива о стању возила; телекомуникације, нарочито, пријем, координисање и прослеђивање хитних даљинских позива; пренос текстуалних, гласовних и алармних порука и података о сигналу, мерењу, звуку, слици, видеу, позицији, покрету и стању између копнених возила као и између мотора/машина/батерија и справа и мноштва центара података и телематских система, телефона или личних рачунара; телекомуникационе услуге, нарочито електронског преноса података за власнике возила и возаче, пружајући податке који помажу у праћењу украденог возила; рачунарски подржан пренос сигнала за механизам закључавања возила; телематске услуге, нарочито услуге мониторинга енергије, нарочито, посматрање или бележење времена или степена употребе и контроле електричне енергије коју користе одређени уређаји помоћу телематских система; телематске услуге, нарочито услуге мониторинга енергије за друге, нарочито, посматрање или бележење времена или степена употребе и контроле електричне енергије коју користе одређени уређаји помоћу телематских система; телекомуникације, нарочито, трансфер података, нарочито, информације преко телематских система које се односе на пут и вожњу: комуникација преко телематских система, нарочито за приказивање информација које се односе на пут и вожњу; телекомуникације, нарочито, трансфер података, нарочито, опште информације, као и информације преко телематских система које се односе на аутомобиле, саобраћај и пут; телекомуникације, нарочито, трансфер података и апликативног софтвера; телекомуникационе услуге, нарочито, електронски пренос гласовних порука и података.

Кл. 39: транспортне информације, ауто транспорт, бродски транспорт, посредовање у транспорту, рентирање возила и услуге лизинга, помоћ у случајевима хаварије моторног возила, укључујући шлеповање и транспорт; транспорт путника путем, морем и ваздухом; услуге информисања, нарочито пружање информација о времену, вести, информација о саобраћају, информација о долазним и одлазним летовима; ГПС (Глобални позициони систем) навигационе услуге, нарочито, давање најбоље процене усмеравања на траси возачима, навигационе услуге преко интернета и помоћ при подешавањима дестинације; ГПС (Глобални позициони

систем) навигационе услуге, нарочито, гласовно навођење и помоћ при лоцирању и услуге погодности преко компоненти интегрисаних у моторно возило, нарочито, трансмитера, рисивера, микропроцесора, софтвера, мобилног телефона, и електричне архитектуре од којих су све у међусобном дејству са глобалним позиционим системом и сателитском технологијом и центром за корисничке услуге; обезбеђивање пунктова за пуњење возила електричном енергијом; услуге паркирања возила; рентирање возила; пружање информација о локацији и доступности бензинских пумпи; пружање информација о локацији и доступности пунктова за пуњење возила електричном енергијом.

Кл. 41: обезбеђивање онлајн часописа из области аутомобила, моде, забаве и стила; онлајн публикације електронских часописа; инструкције за управљање возилом; инструкције за управљање возилом, нарочито, пружање информација о економичној вожњи; обезбеђивање дигиталне музике (која се не може преузети) на интернету.

Кл. 42: услуге информисања о времену; хостовање вебсајта онлајн заједнице који садржи информације о електричним возилима за власнике електричних возила; услуге управљања онлајн системом које даљинским путем омогућавају корисницима преглед, мониторинг, програмирање, управљање и контролу батеријских система и клима система у електричним возилима; даљински мониторинг и приказивање резултата о нивоу пуњења аутомобилских батерија; обезбеђивање програма инспекције за половна возила; услуге трговине моторним возилима; услуге интервенције и обезбеђења на путу, нарочито даљинско закључавање и откључавање врата возила, детекција и обавештавање о истом власника возила; мониторинг пуњења батерије и обавештавање возача о статусу пуњења; мониторинг електричних система које користе копнена возила.

Кл. 45: обезбеђивање информација путем вебсајта у вези са променама начина живота које носи употреба електричних аутомобила; даљинско подешавање и стартовање пуњења батерије и клима уређаја у електричном возилу; услуге интервентне помоћи на путу, нарочито, као одговор на позиве за интервентну помоћ у случају повреде или болести путника; услуге мониторинга возила за потребе безбедности, нарочито, аутоматско обавештавање о активацији ваздушног јастука, услуге аутоматског обавештавања у случају судара и обавештавање оператера о неправилном статусу возила; услуге интервенције и обезбеђења на путу, нарочито, праћење украденог возила, детекција и обавештавање о истом власника возила; управљање вожње тинејџера, нарочито, мониторинг, праћење и упозоравање власника моторних возила у случају да возачи тинејџери прекораче ограничење брзине или напусте ограничено претходно одређено географско подручје, у сврхе сигурности и безбедности помоћу

глобалног позиционог система; консијерж услуге за друге које обухватају даљинско прављење резервација за пуњење електричних возила, обављене преко телефона, e-maila или текстуалне поруке; консијерж услуге за друге које обухватају даљинско подешавање клима уређаја у возилима, обављене преко телефона, e-maila или текстуалне поруке; прављење резервација на пунктовима за пуњење возила електричном енергијом; консијерж услуге за друге које обухватају прављење захтеваних персоналних аранжмана и резервација и обезбеђивање корисничко специфичних информација како би се задовољиле индивидуалне потребе, све обављене преко телефона, e-maila или текстуалне поруке.

(111) **65524** (181) **31.08.2022.**
(210) Ж- 2012-1217 (220) 31.08.2012.
(151) 31.01.2013.

(300) 31.08.2012.

(732) **ABM Italia S.p.A.**; Via Taliercio, 1,
31024 Roncadelle di Ormelle (Tv), IT
(740) ПЕТОШЕВИЋ д.о.о., Веле Нигринове 16А,
11000 Београд
(540)

PBS

(511) Кл. 10: хируршки, медицински, зубарски и ветеринарски апарати и инструменти; вештачки удови, очи и зуби; ортопедски артикли; хируршки материјали за зашивање.

Кл. 20: намештај, огледала, оквири за слике; производи (који нису обухваћени другим класама) од дрвета, плуте, трске, рогоза, врбовог прућа, рога, кости, слоноваче, китове кости, шкољки, ћилибара, седефа, морске пене и замене свих ових материјала, или од пластике.

Кл. 21: кућне или кухињске справе и посуде, чешљеви и сунђери; четке (изузев кичица); материјали за прављење четки; прибор за чишћење; челична вуна; непрерађено или полупрерађено стакло (осим стакла које се користи у грађевинарству); стакларија, порцелан и грнчарија која није укључена у друге класе.

(111) **65525** (181) **16.05.2022.**
(210) Ж- 2012-689 (220) 16.05.2012.
(151) 31.01.2013.

(300) 16.05.2012.

(732) **All me cosmetics and pharmaceuticals, d.o.o.**;
Resavska 21/3, 11000 Beograd, RS
(540)



(531) 05.03.15; 27.05.01; 27.05.07; 29.01.01; 29.01.12

(591) црна и црвена.
(511) Кл. 3: сапуни; козметика.

(111) **65526** (181) **18.06.2022.**
(210) Ж- 2012-841 (220) 18.06.2012.
(151) 31.01.2013.

(300) 18.06.2012.

(732) **AMAZONAS PRODUTOS PARA CALÇADOS LTDA.**; Av. Rio Branco, 745, 14405-080 Franca, São Paulo, BR
(740) Живко Мијатовић & Партнерс, д.о.о.,
11000 Београд, Таковска 58/14
(540)



(531) 05.03.13; 05.03.14; 27.03.11; 27.05.07; 27.05.17
(511) Кл. 25: одећа, обућа, покривала за главу.

(111) **65527** (181) **10.08.2022.**
(210) Ж- 2012-1125 (220) 10.08.2012.
(151) 31.01.2013.

(300) 10.08.2012.

(732) **BABYLISS S.A. of Montrouge France**; 99
Avenue Aristide Briand, BP 72, 92123 Montrouge,
Paris, FR
(740) Душан Ј. Петошевић, адвокат, Козјачка 15,
11000 Београд
(540)

BABYLISS

(511) Кл. 3: течности за негу косе, производи за обликовање косе, шампони, кондиционери, гелови, пене за косу, спрејеви за косу.

Кл. 8: електрични и неелектрични апарати за бријање, бријачи, маказице и маказе, електричне пегле за косу; електричне пегле за коврцање косе, електричне пресе за косу.

Кл. 11: електрични апарати за сушење косе.

Кл. 21: неелектричне четке и чешљеви за косу; електричне четке за косу; електрична четка за фенирање.

Кл. 26: електричне папилотне, електрични увијачи за косу, неелектрични увијачи за косу; шнале, укоснице, рајфови, гумице за косу и други модни детаљи за косу.

(111) **65528** (181) **06.09.2022.**
(210) Ж- 2012-1253 (220) 06.09.2012.
(151) 31.01.2013.

(300) 06.09.2012.

(732) **DELTA AGRAR d.o.o.**; Milentija Popovića 7b,
11070 Novi Beograd, RS

Ж

(540)



(531) 26.01.02; 26.01.18; 26.11.12; 27.05.11; 27.05.17
(511) Кл. 31: зрневље и пољопривредни, вртларски и шумарски производи који нису укључени у друге класе; живе животиње; свеже воће и поврће; семе; природне биљке и цвеће; храна за животиње; слад.
Кл. 35: оглашавање; вођење послова; пословно управљање; канцеларијски послови.

(111) **65529** (181) **22.05.2022.**
(210) Ж- 2012-717 (220) 22.05.2012.
(151) 31.01.2013.

(300) 22.05.2012.

(732) **DUGA A.D. INDUSTRIJA VOJA I LAKOVA**;
Beograd, Viline Vode 6, RS
(540)

FASAKRIL

(511) Кл. 2: акрилни премаз за фасаде.

(111) **65530** (181) **06.09.2022.**
(210) Ж- 2012-1255 (220) 06.09.2012.
(151) 31.01.2013.

(300) 06.09.2012.85/563,165 07.03.2012. US

(732) **Google Inc.**; 1600 Amphitheatre Parkway,
Mountain View, CA 94043, US
(740) Гордана Павловић, адвокат, Мајке Јевросиме 53,
Београд
(540)



(531) 26.03.03; 26.03.04; 26.15.13; 27.05.01; 29.01.15
(591) плава, зелена, наранџаста, црвена, љубичаста и црна.
(511) Кл. 9: Са приоритетом од 7.3.2012. године на основу приоритетног уверења бр. US-85/563,165: компјутерски софтвер за пренос и приказивање дигиталних садржаја, аудио радова, визуелних радова, аудиовизуелних радова, електронских публикација, књига, филмова и музике; компјутерски софтвер за прегледавање и приступање дигиталним садржајима, компјутерском софтверу, компјутерским игрицама, аудио радовима, визуелним радовима, аудиовизуелним радовима, електронским публикацијама, књигама, филмовима и музици.
Кл. 35: Са приоритетом од 7.3.2012. године на основу приоритетног уверења бр. US-85/563,165: услуге on-line малопродаје дигиталних садржаја, компјутерских софтверских програма, компјутерских игрица, аудио радова, визуелних радова,

аудиовизуелних радова, електронских публикација, књига, филмова и музике. Са приоритетом од дана подношења пријаве у Србији: услуге on-line малопродаје компјутерског хардвера и софтвера.

(111) **65531** (181) **21.05.2022.**
(210) Ж- 2012-706 (220) 21.05.2012.
(151) 31.01.2013.
(300) 21.05.2012.

(732) **Preduzeće za spoljnu i unutrašnju trgovinu "ECKO" d.o.o. Beograd**; Juriја Gagarina 91/30,
11070 Novi Beograd, RS
(540)

WHARD

(511) Кл. 25: одећа и обућа.

(111) **65532** (181) **09.05.2022.**
(210) Ж- 2012-662 (220) 09.05.2012.
(151) 31.01.2013.

(300) 09.05.2012.

(732) **KENDY LTD D.O.O.**; Batajnica, Majora Zorana Radosavljevića 323, RS
(540)



(531) 27.05.01; 27.05.03; 27.05.09; 29.01.04
(591) плава и бела.

(511) Кл. 29: млеко и млечни производи, наиме слатка павлака за декорацију и припрему посластичарских кремастих производа и сладоледа са биљним мастима, неутрална павлака са биљним мастима за кување.

(111) **65533** (181) **19.07.2022.**
(210) Ж- 2012-1005 (220) 19.07.2012.
(151) 31.01.2013.

(300) 19.07.2012.

(732) **SMART DOO ZA PROIZVODNJU USLUGE I TRGOVINU NOVI SAD**; Trg mladenaca 5,
21000 Novi Sad, RS
(540)



(531) 24.17.25; 26.11.11; 27.05.01; 29.01.14
(591) бела (C0, M0, Y0, K0), тамно плава (C100, M82, Y0, K30), светло плава (C59, M0, Y6, K0), црвена (C1, M100, Y95, K0), жута (C0, M0, Y100, K0), тамно зелена (C100, M0, Y60, K72), светло зелена (C40, M0, Y100, K0), црна (C0, M0, Y0, K90)

(511) Кл. 9: апарати и инструменти научни, поморски, геодетски, фотографски, кинематографски, оптички за вагање, мерење, сигнализацију, контролу (инспекцију), спасавање и наставу; апарати и инструменти за провођење, прекид, трансформацију, акумулацију, регулисање или контролу електричне енергије; апарати за снимање, пренос и репродуковање звука или слике; магнетни носачи података, дискови за снимање; компакт дискови, DVD и други дигитални носачи података; механизми за апарате који се покрећу новцем или жетоном; регистар касе, рачунске машине, опрема за обраду података, рачунари; рачунарски софтвер; апарати за гашање пожара.

(111) **65534** (181) **07.06.2022.**
(210) Ж- 2012-801 (220) 07.06.2012.
(151) 31.01.2013.
(300) 07.06.2012.

(732) **CIMAB SA**; CALLE 206 No 1926 e/19 y 21,
Atabey, Playa, La Habana, CU

(740) ПЕТОШЕВИЋ д.о.о., Веле Нигринове 16А, Београд
(540)

CIMAvax-EGF

(511) Кл. 5: фармацеутски препарати за лечење канцера.

(111) **65535** (181) **19.06.2022.**
(210) Ж- 2012-856 (220) 19.06.2012.
(151) 31.01.2013.
(300) 19.06.2012.

(732) **SAMSUNG ELECTRONICS CO., LTD.**; 129,
Samsung-ro, Yeongtong-gu, Suwon-si, Gyeonggi-do, KR

(740) Павловић Гордана, адвокат, 11000 Београд,
Мајке Јевросиме 53
(540)

SMART CHECK

(511) Кл. 7: машине за прање судова; електрични миксери за кућну употребу; електричне машине за прање веша за кућну употребу; роботизовани усисивачи; кесе за електричне усисиваче; црева за електричне усисиваче; аутоматске машине за прање судова; електрични чистачи; електрични уређаји за чишћење ципела; електрични усисивачи.

(111) **65536** (181) **06.07.2022.**
(210) Ж- 2012-952 (220) 06.07.2012.
(151) 31.01.2013.
(300) 06.07.2012.

(732) **Fabrika za preradu voća i povrća "NECTAR" DOO**
Vačka Palanka; Novosadski put 9, Vačka Palanka, RS
(540)

nije svejedno.

(531) 24.17.02; 27.05.03; 27.05.17; 29.01.03

(591) зелено и црна

(511) Кл. 5: храна за бебе.

Кл. 16: хартија, картон и производи од њих који нису укључени у друге класе; штампане ствари; књигоvezачки материјал; фотографије; канцеларијски материјал; лепила за канцеларијске и кућне потребе; уметнички материјали; кичице; писаће машине и канцеларијски реквизити (изузев намештаја); материјали за обуку и наставу (изузев апарата); пластични материјал за паковање (који нису укључени у друге класе); штампарска слова; клишеи.
Кл. 29: конзервисано, сушено и кувано воће и поврће; желеи, џемови, компоти; јестива уља и масти.

Кл. 30: брашно и производи од житарица, колачи, послатице, сладоледи, меласа; сирће, сосови (као зачини); зачини.

Кл. 31: пољопривредни, вртларски и шумарски производи и зрнење који нису укључени у друге класе; свеже воће и поврће; семе, природне биљке и цвеће; храна за животиње, слад.

Кл. 32: пиво, минералне и содне воде и друга безалкохолна пића; пића од воћа и воћни сокови; сирупи и други препарати за производњу пића.

Кл. 33: алкохолна пића (изузев пива).

Кл. 35: оглашавање, вођење послова, пословно управљање; канцеларијски послови.

Кл. 39: транспортне услуге; паковање и складиштење робе; организовање путовања.

Кл. 42: научне и технолошке услуге и истраживање и пројектовање у вези наведених услуга; услуге индустријске анализе и истраживања; пројектовање и развој компјутерског хардвера и софтвера.

Кл. 43: услуге обезбеђивања хране и пића; привремени смештај.

(111) **65537** (181) **25.06.2022.**
(210) Ж- 2012-890 (220) 25.06.2012.
(151) 31.01.2013.

(300) 25.06.2012.

(732) **HS HEALTHY SOLUTIONS D.O.O.**; Trg
Nikole Pašića 9/II, 11000 Beograd, RS
(540)

FIDEMAN

(511) Кл. 5: медицински чајеви; биљни чајеви за медицинске сврхе.

Кл. 30: чај; ледени чај; чај (напици од чаја).

(111) **65538** (181) **25.01.2022.**
(210) Ж- 2012-122 (220) 25.01.2012.
(151) 31.01.2013.

(300) 25.01.2012.

(732) **ДОО за прераду и конзервирање млека**
Млекара Лесковац; Текстилна 97, Лесковац, RS

(540)



(531) 05.09.17; 05.09.21; 08.03.10; 08.03.12; 11.03.09;
25.01.06; 25.01.19; 26.01.02; 27.05.01; 27.05.24; 29.01.14

(591) плава, тамноплава, бела, црвена, браон.

(511) Кл. 29: пастеризовано млеко, јогурт, пробиотски јогурт, кисело млеко, јогурт са мање масноће, кисела павлака, паприка у павлаци, качкаваљ пуномасни и са мање масноће, димљени качкаваљ, љути качкаваљ, сир за пицу, посни качкаваљ, меки бели сир у саламури, ситан сир за термичку обраду млечни намаз, сир за мазање, топљени сир, љути топљени сир, димљени топљени сир, стерилизовано млеко.

(111) **65539** (181) **23.07.2022.**
(210) Ж- 2012-1017 (220) 23.07.2012.
(151) 31.01.2013.

(300) 23.07.2012.

(732) "LURDY" D.O.O.; Matije Korvina 17, Subotica, RS
(540)



(531) 26.04.18; 26.11.12; 27.05.11; 27.05.17; 29.01.03; 29.01.13
(591) светло зелена, бела, црвена.

(511) Кл. 3: средства за бељење и друге супстанце за употребу у перионицама; препарати за чишћење, полирање, рибање и нагризање; сапуни; парфимерија, етерична уља, козметика, лосиони за косу; пасте за зубе.

Кл. 5: фармацеутски и ветеринарски препарати; санитарни препарати за медицинску употребу; дијететске супстанце прилагођене за употребу у медицини, храна за бебе; фластери, материјали за завијање; материјали за пломбирање зуба, зубарска смола; дезинфекциона средства; препарати за уништавање штеточина; фунгициди, хербициди.

Кл. 8: ручни алати и справе (којима се ручно управља); прибор за јело; хладно оружје; жилети.

Кл. 9: апарати и инструменти научни, поморски, геодетски, фотографски, кинематографски, оптички, за вагање, мерење, сигнализацију, контролу (инспекцију), спасавање и наставу; апарати и инструменти за провођење, прекид, трансформацију, акумулацију, регулисање и контролу електрицитета; апарати за снимање, пренос и репродуковање звука или слике; магнетни носиоци података, дискови за

снимање; аутоматске машине и механизми за апарате који се покрећу новцем или жетоном; регистар касе, рачунске машине, опрема за обраду података и компјутери; апарати за гашење пожара.

Кл. 11: апарати за осветљавање, грејање, производњу паре, кување, хлађење, сушење, вентилацију, снабдевање водом и за санитарне сврхе.

Кл. 16: хартија, картон и производи од њих, који нису укључени у друге класе; штампане ствари; књиговезачки материјал; фотографије; канцеларијски материјал; лепила за канцеларијске и кућне потребе; уметнички материјали; кичице; писаће машине и канцеларијски реквизити (изузев намештаја); материјали за обуку и наставу (изузев апарата); пластични материјал за паковање (који није укључен у друге класе); штампарска слова; клишеи.

Кл. 18: кожа и имитација коже, производи израђени од ових материјала који нису укључени у друге класе; животињска кожа; кофери и путне торбе; кишобрани, сунцобрани и штапови за ходање; бичеви, сарачка и седларска роба.

Кл. 21: кућне или кухињске справе и посуде (које нису од драгоцених метала или са превлакама од њих); чешљеви и сунђери; четке (изузев кичица); материјали за прављење четки; артикли који се користе при чишћењу; челична вуна; непрерађено или полупрерађено стакло (осим стакла које се користи у грађевинарству); стакларија, порцелан, фајанс, грнчарија и лончарија која није укључена у друге класе.

Кл. 24: текстил и текстилни производи који нису обухваћени другим класама; прекривачи за кревете и столове.

Кл. 25: одећа, обућа, покривала за главу.

Кл. 28: игре и играчке; гимнастички и спортски артикли који нису обухваћени другим класама; украси за јелке.

Кл. 29: месо, риба, живина и дивљач; месне прерађевине; конзервисано, сушено и кувано воће и поврће; желеи, џемови, компоти; јаја, млеко и млечни производи; јестива уља и масти.

Кл. 30: кафа, чај, какао, шећер, пиринач, тапиока, саго, замена кафе; брашно и производи од житарица, хлеб, колачи, послатице, сладоледи; мед, меласа, квасац, прашак за пециво; со, сенф; сирће, сосови (као зачини); зачини; лед.

Кл. 31: пољопривредни, вртларски и шумарски производи и зрневље који нису укључени у друге класе; живе животиње; свеже воће и поврће; семе, природне биљке и цвеће; храна за животиње, слад.

Кл. 32: пиво, минералне и содне воде и друга безалкохолна пића; пића од воћа и воћни сокови; сирупи и други препарати за производњу пића.

Кл. 33: алкохолна пића (изузев пива).

Кл. 34: дуван; артикли за пушаче; шибице.

(111) **65540** (181) **16.07.2022.**
(210) Ж- 2012-990 (220) 16.07.2012.
(151) 31.01.2013.

(300) 16.07.2012.

(732) **Milija Pejović**; Dositejeva 7/8, 11080 Zemun, RS
(540)



(531) 05.01.16; 26.11.12; 27.05.07; 28.05.00; 29.01.02
(591) златна.

(511) Кл. 16: хартија, картон и производи од њих, који нису укључени у друге класе; канцеларијски прибор (изузев намештаја); пластичне фолије, торбе, вреће за увијање и паковање.

Кл. 18: кожа и имитација коже.

Кл. 33: алкохолна пића (изузев пива).

(111) **65541** (181) **13.02.2022.**
(210) Ж- 2012-204 (220) 13.02.2012.
(151) 31.01.2013.

(300) 13.02.2012.

(732) **NISSAN JIDOSHA KABUSHIKI KAISHA**
(also trading as **Nissan Motor Co., Ltd.**); No. 2 Takaracho,
Kanagawa-ku, Yokohama-shi, Kanagawa-ken, JP
(740) Живко Мијатовић & Партнерс, д.о.о.,
Таковска 58/14, 11000 Београд
(540)

I N F I N I T I

(531) 27.05.01

(511) Кл. 36: финансијске услуге, укључујући финансијске услуге у вези аутомобила, услуге кредитирања, услуге финансијског закупа, услуге финансијског посредовања при куповини на кредит, услуге кредитирања уз стављање хипотеке на кућу, услуге кредитирања обртног капитала, услуге финансијског лизинга опреме, услуге продаје и куповине хартија од вредности покривених имовином (ABS) и рачуна потраживања; услуге продаје и осигурања; све горе наведене услуге искључујући услуге везане за кредитне картице, услуге везане за дебитне картице и услуге у вези плаћања.

(111) **65542** (181) **18.06.2022.**
(210) Ж- 2012-840 (220) 18.06.2012.
(151) 31.01.2013.

(300) 18.06.2012.

(732) **AMAZONAS PRODUTOS PARA CALÇADOS LTDA.**; Av. Rio Branco, 745, 14405-080 Franca, São Paulo, BR
(740) Живко Мијатовић & Партнерс, д.о.о.,
11000 Београд, Таковска 58/14
(540)

AMAZONAS

(511) Кл. 25: одећа, обућа, покривала за главу.

(111) **65543** (181) **01.08.2022.**
(210) Ж- 2012-1073 (220) 01.08.2012.
(151) 31.01.2013.

(300) 01.08.2012.

(732) **Привредно друштво за пословне услуге "Mercator-S" д.о.о. Нови Сад**; Темерински пут 50,
21000 Нови Сад, RS
(540)



(531) 24.17.25; 26.01.04; 26.01.18; 26.01.24; 27.05.01;
27.05.07; 29.01.13

(591) бела: СМУК 0,0,0,0; сива: СМУК 0,0,0,75; златна:
СМУК 14.7, 37.8, 89,6; сива: 0,0,0,30; црна: 0,0,0,100.

(511) Кл. 35: услуге у вези оглашавања и представљања производа; представљање узорака, вођење послова; пословно управљање; испитивање тржишта; канцеларијски послови; пословна истраживања; пословно управљање и организационо саветовање; услуге продаје робе у трговини на мало: воћем, поврћем, месом, месним прерађевинама, рибом, љускарима, мекушцима, хлебом, колачима, слаткишима, зрнастим производима, семењем, храном за животиње, шећером, чоколадом, млечним производима, јајима, јестивим уљем, мастима, кафом, чајевима, какаом, зачинима, алкохолним и безалкохолним пићима, дуваном и производима од дувана, козметичким и тоалетним препаратима, хемикалијама, хемијским производима, текстилом, одећом и обућом, покривалима за главу, предметима од коже, намештајем, опремом за осветљавање, порцуланом, стакларијом, металном робом, цевима, опремом за централно грејање, апаратима за домаћинство, радио и телевизијским уређајима, књигама, новинама, канцеларијским машинама и опремом, цвећем и растињем; услуге продаје робе у трговини на велико: воћем, поврћем, месом, месним прерађевинама, рибом, љускарима, мекушцима, хлебом, колачима, слаткишима, зрнастим производима, семењем, храном за животиње, шећером, чоколадом, млечним производима, јајима, јестивим уљем, мастима, кафом, чајевима, какаом, зачинима, алкохолним и безалкохолним пићима, козметичким и тоалетним препаратима, хемикалијама, хемијским производима, текстилом, одећом и обућом, покривалима за главу, предметима од коже, намештајем, опремом за осветљавање, порцуланом, стакларијом, металном робом, цевима, опремом за централно грејање, апаратима за домаћинство, радио и телевизијским уређајима,

књигама, новинама, канцеларијским машинама и опремом, цвећем и растињем; услуге продаје телефонским путем и путем електронских медија (преко web site-а или телевизијских програма за куповину): воћем, поврћем, месом, месним прерађевинама, рибом, љускарима, мекушцима, хлебом, колачима, слаткишима, зрнастим производима, семењем, храном за животиње, шећером, чоколадом, млечним производима, јајима, јестивим уљем, мастима, кафом, чајевима, какаоом, зачинима, алкохолним и безалкохолним пићима, козметичким и тоалетним препаратима, хемикалијама, хемијским производима, текстилом, одећом и обућом, покривалима за главу, предметима од коже, апаратима за домаћинство, радио и телевизијским уређајима, књигама, новинама.

Кл. 39: транспортне услуге, превоз робе у друмском саобраћају, превоз путника у друмском саобраћају, паковање робе, складиштење робе, испорука робе.

Кл. 43: услуге обезбеђивања хране и пића: ресторани, барови, кантине; привремени смештај.

(111) **65544** (181) **12.10.2022.**
(210) Ж- 2012-1420 (220) 12.10.2012.
(151) 31.01.2013.
(300) 12.10.2012.

(732) **PharmaSwiss d.o.o.**; Војводе Степе 18,
11000 Београд, RS
(540)

REQUIROL

(511) Кл. 5: лекови.

(111) **65545** (181) **05.09.2022.**
(210) Ж- 2012-1252 (220) 05.09.2012.
(151) 31.01.2013.
(300) 05.09.2012.

(732) **JT International S.A.**; 1, rue de la Gabelle,
1211 Geneva 26, CH
(740) ПЕТОШЕВИЋ д.о.о., Веле Нигринове 16А,
11000 Београд
(540)



(531) 19.03.03; 24.01.09; 26.11.06; 26.11.07; 27.05.01; 27.05.10
(591) бела, бакарна и златна.

(511) Кл. 34: дуван, било да је прерађен или непрерађен; дуван за пушење, дуван за лулу, дуван за ручно увијање, дуван за жвакање, снус дуван; цигарете, цигаре, цигарилоси; супстанце за пушење

које се продају одвојено или помешано са дуваном, а које се не користе у медицинске или лековите сврхе; дуван за ушмркавање; артикли за пушаче; папир за цигарете, тубе за цигарете и шибице.

(111) **65546** (181) **31.08.2022.**
(210) Ж- 2012-1213 (220) 31.08.2012.
(151) 31.01.2013.
(300) 31.08.2012.

(732) **OXYGEN d.o.o.**; Stojana Dečermića 10, Altina,
11080 Beograd-Zemun, RS
(740) Митровић Предраг, Аласка 36, 11080 Земун
(540)

FG HAUS

(511) Кл. 8: ручни алати и справе (којима се ручно управља); прибор за јело, ножеви, виљушке и кашике; хладно оружје; бријачи.

Кл. 11: апарати за осветљавање грејање, кување, слађење, сушење, вентилацију, снабдевање водом и за санитарне сврхе.

Кл. 21: прибор и посуде за употребу у домаћинствима или кухињама; чешљеви, четке и сунђери (изузев кичица), материјали за прављење четки за чишћење, челична вуна, непрерађено или полупрерађено стакло (осим стакла које се користи у грађевинарству), стакларија, порцелан и грнчарија који нису укључени у друге класе.

(111) **65547** (181) **24.08.2022.**
(210) Ж- 2012-1185 (220) 24.08.2012.
(151) 31.01.2013.
(300) 24.08.2012.

(732) **Carlsberg Srbija d.o.o.**; Proleterska 17, Čelarevo, RS
(740) Алекса Огњановић, Добрачина 58, 11000 Београд
(540)

Lav Boem

(511) Кл. 32: пиво, минералне и содне воде, воћни напаци и воћни сокови.

(111) **65548** (181) **28.06.2022.**
(210) Ж- 2012-903 (220) 28.06.2012.
(151) 31.01.2013.
(300) 28.06.2012.

(732) **SGL CARBON SE**; Rheingaustrasse 182, 65203
Wiesbaden, DE
(740) Срђа Поповић, Гордана Поповић, Борис
Поповић, Лидија Томасовић, Катарина Костић,
Таковска 19, 11000 Београд
(540)

SGL GROUP. THE CARBON COMPANY

(511) Кл. 11: делови (који спадају у ову класу) за генерацију топлоте и за пећи, грејне елементе, грејне плоче, грејне траке, грејне цеви, грејне шипке, контактни делови, опрема, структуре за пуњење (који су укључени у ову класу) за грејне системе и апарате са грејним површинама, апарати за кување и системи за кување, кувала, електрични апарати за кување, апарати на топао ваздух, системи за вентилацију и кондицирање ваздуха, системи за ваздушно и гасно филтрирање, чистачи гаса, системи за гасно пречишћавање, системи за уклањање прашине, апарати за сушење, системи за хлађење, системи за дестилацију и екстраковање, размењивачи топлоте, водоводни уређаји и апарати за провођење воде.

(111) **65549** (181) **23.08.2022.**
(210) Ж- 2012-1176 (220) 23.08.2012.
(151) 31.01.2013.

(300) 23.08.2012.

(732) **INFOCAR d.o.o.**; Novosadski auto put br. 53,
11080 Beograd-Zemun, RS
(540)



(531) 18.01.07; 21.03.21; 27.03.15; 27.05.01; 27.05.10; 29.01.01
(591) црна, црвена.

(511) Кл. 35: помоћ у раду и управљању привредним субјектима који се баве транспортом, нарочито транспортом људи и робе за сопствене потребе; сакупљање статистичких података за потребе привредних субјеката који се баве транспортом, нарочито транспортом људи и робе за сопствене потребе.

Кл. 38: телекомуникације, пренос података и порука.

(111) **65550** (181) **23.08.2022.**
(210) Ж- 2012-1177 (220) 23.08.2012.
(151) 31.01.2013.

(300) 23.08.2012.

(732) **INFOCAR d.o.o.**; Novosadski auto put br. 53,
11080 Beograd-Zemun, RS
(540)



(531) 25.05.01; 26.04.18; 27.05.10; 27.05.17; 29.01.02; 29.01.04
(591) тамно плава, жута.

(511) Кл. 35: помоћ у раду и управљању привредним субјектима који се баве транспортом, нарочито транспортом људи и робе за сопствене потребе, сакупљање статистичких података за потребе привредних субјеката која се баве транспортом, нарочито транспортом људи и робе за сопствене потребе.

Кл. 38: телекомуникације, пренос података и порука.

(111) **65551** (181) **21.06.2022.**
(210) Ж- 2012-865 (220) 21.06.2012.
(151) 31.01.2013.
(300) 21.06.2012.

(732) **Intact Life doo**; Slavka Rodića 14,
11090 Beograd, RS
(540)

DCA

(511) Кл. 1: хемијски производи који се употребљавају у индустрији, науци, фотографији, пољопривреди, хортикултури и шумарству; непрерађене вештачке смоле, непрерађене пластичне материје; ђубрива; смеше за гашење ватре; препарати за каљење и заваривање; хемијске супстанце за очување намирница; материје за штављење; лепљиве супстанце које се употребљавају у индустрији.

Кл. 3: средства за белјење и друге супстанце за употребу у перионицама; препарати за чишћење, полирање, рибање и нагризање; сапуни; парфимерија, етерична уља, козметика, лосиони за косу; пасте за зубе.

Кл. 5: фармацеутски и ветеринарски препарати; санитарни препарати за употребу у медицини; дијететска храна и супстанце прилагођене за употребу у медицини или ветеринарску употребу, храна за бебе; дијететски додаци (додаци исхрани) за људе и животиње.

Кл. 41: образовне услуге; припремање обуке; разонода; спортске и културне активности.

Кл. 44: медицинске услуге; ветеринарске услуге; хигијенска заштита и нега лепоте за људе или животиње; услуге пољопривреде, хортикултуре и шумарства.

(111) **65552** (181) **23.10.2022.**
(210) Ж- 2012-1481 (220) 23.10.2012.
(151) 31.01.2013.

(300) 23.10.2012.

(732) **Bristol-Myers Squibb Company a Delaware corporation**; 345 Park Avenue, New York, New York
10154, US

(740) Гордана Павловић и Миливоје Павловић,
Мајке Јевросиме 53, 11000 Београд
(540)

ELIQUIS

(511) Кл. 5: фармацеутски препарати за људску употребу.

(111) **65553** (181) **28.05.2022.**
(210) Ж- 2012-748 (220) 28.05.2012.
(151) 01.02.2013.

(300) 28.05.2012.

(732) Самостално занатско трговинско комисиона радња "МРВИЦА" Жана Ђурић ПР; Светог Ахилија бр. 8, 31230 Арилје, RS
(540)



(531) 02.09.01; 04.05.01; 05.07.13; 26.01.05; 26.01.14;
26.01.18; 27.05.07; 29.01.15

(591) бела, црвена, жута, зелена, црна.

(511) Кл. 30: производи од житарица и брашна, какао, кекс, ратлук, сладоледи, прашак за шлаг, зачини, прашак за пециво, хлеб, пецива, колачи и послastiце.

(111) 65554 (181) 10.08.2022.
(210) Ж- 2012-1128 (220) 10.08.2012.
(151) 01.02.2013.
(300) 10.08.2012.

(732) "Fruvita" doo Beograd, Preduzeće za proizvodnju i trgovinu; Bulevar Mihajla Pupina 115d, 11000 Beograd, RS
(540)



GODOMIN

(531) 26.01.06; 26.01.18; 27.05.17

(511) Кл. 30: кафа, чај, какао и замена кафе; пиринач; тапиока и саго; брашно и производи од житарица; хлеб, колачи и послastiце; сладоледи; шећер, мед и меласа; квасац, прашак за пециво, со, сенф, сирће, сосови (као додаци), зачини, лед.

Кл. 32: пиво, минералне и содне воде и друга безалкохолна пића; воћни напаци и воћни сокови; сирупи и други препарати за производњу пића.

Кл. 33: алкохолна пића (изузев пива).

(111) 65555 (181) 30.08.2022.
(210) Ж- 2012-1211 (220) 30.08.2012.
(151) 01.02.2013.
(300) 30.08.2012.

(732) Фудбалски клуб Напредак; Станка Гавриловића 66, 37000 Крушевац, RS

(740) Драгољуб М. Ћосовић, Војводе Драгомира 27, 11000 Београд
(540)



(531) 21.03.01; 24.01.01; 24.01.03; 24.01.17; 27.07.01; 28.05.00
(511) Кл. 9: хронометарски инструменти, нарочито апарати за мерење времена, укључујући часовнике, снимљени CD и други носачи података као што су аудио и видео траке са снимљеним спортским садржајима, компјутерски програми који служе за обуку спортиста, програми за прављење распореда за тренинге и у вези са спортским активностима; електронски уређаји за коришћење приликом фудбалских и спортских догађаја.

Кл. 16: хартија, картон и производи направљени од ових материјала, који нису укључени у друге класе; штампане ствари; књиговезачки материјал; фотографије; канцеларијски материјал; лепила за канцеларијске и кућне потребе; уметнички материјали; кичице, писаће машине и канцеларијски реквизити (изузев намештаја); материјали за обуку и наставу (изузев апарата); пластични материјал за паковање (који није укључен у друге класе); штампарска слова; клишеи, нарочито налепнице, каталози, спортски часописи, спортске брошуре, књиге и штампани материјал у вези са спортом а посебно са фудбалским спортом.

Кл. 18: кожа и имитација коже, производи израђени од ових материјала који нису укључени у друге класе; животињска кожа; кофери и путне торбе; кишобрани, сунцобрани, нарочито спортске торбе и ранчеви као и кофери, медицинске торбе за лекаре и санитетско особље на фудбалским теренима, посебно све напред наведено у вези са фудбалским спортом.

Кл. 21: покућство и прибор за покућство, шоље, чаше, тањира и прибор за јело и пиће, нарочито прибор који се користи приликом фудбалских утакмица за освежавање играча.

Кл. 25: одећа, обућа, покривала за главу, а нарочито спортски дресови, тренерке, мајице, чарапе, рукавице, чарапе, капе, качкети и све наведено за фудбалски спорт, као и/или као раkwизити за навијаче.

Кл. 28: игре и играчке, гимнастички и спортски артикли, лопте и фудбалске лопте, мреже за голове, оквири голова, пиштаљке, конопци као спортски реквизити, дечије играчке у вези са фудбалским спортом, украси и накит за јелке.

Кл. 35: оглашавање; вођење послова; пословно управљање; канцеларијски послови, а нарочито такви послови у вези са оглашавањем и пословним управљањем у вези са фудбалским спортом.

Кл. 41: образовне услуге; припремање обуке; разонода; спортске и културне активности, нарочито услуге у вези са спортском обуком и тренингом, услуге обуке фудбалера и тренера.

Кл. 43: ресторанске и хотелске услуге, услуге припремања хране и пића, нарочито услуге обезбеђења хране и пића на и око фудбалских и других спортских терена, смештаја спортиста а посебно фудбалера.

(111) **65556** (181) **19.07.2022.**
(210) Ж- 2012-1007 (220) 19.07.2012.
(151) 01.02.2013.
(300) 19.07.2012.

(732) **ESENSA d.o.o. Beograd**; Slobodna zona,
Viline vode bb, 11000 Beograd-Palilula, RS
(540)



(531) 27.05.01; 29.01.07
(511) Кл. 5: дијететски додаци (додачи исхрани) за људе.

(111) **65557** (181) **22.01.2023.**
(210) Ж- 2013-66 (220) 22.01.2013.
(151) 05.02.2013.
(300) 22.01.2013.

(732) **РАМИНО Д.О.О. ЗА ПРОИЗВОДЊУ И
ТРГОВИНУ**; Иве Андрића 27, 22330 Нова Пазова, RS
(740) Слободан Димитријевић, Учитеља Милоша
Јанковића 2А, 11000 Београд
(540)

RADIVAN

(511) Кл. 5: препарати за уништавање штеточина,
фунгициди, хербициди, пестициди, препарати за
уништавање сувих трулих гљива, биоциди,
гермициди, препарати за уништавање ларви,
препарати за уништавање пужева, хемијски
препарати за третирање буђи, препарати за
уништавање штетних биљака, препарати за
уништавање корова, хемијски препарати за лечење
пшенице.

Кл. 35: оглашавање; вођење послова; пословно
управљање; канцеларијски послови; саветодавни
послови у вези са порезом, пословне процене, помоћ
у пословном управљању, професионалне пословне
консултације, истраживања, испитивања, формирање
компјутерских база података, пословне експертизе;
давање пословних информација, пословно
управљање и организационо саветовање, уношење
информација у компјутерску базу података,
систематизација информација у компјутерској бази
података, компјутерско управљање подацима,
саветодавне услуге у пословном управљању, помоћ у
економском или индустријском управљању, обрада
текста, услуге службе за одржавање добрих односа
са јавношћу, статистичке информације; услуге
промета на велико и мало и увоза и извоза препарата
за уништавање штеточина, фунгицида, хербицида,
пестицида, препарата за уништавање сувих трулих
гљива, биоцида, гермицида, препарата за

уништавање ларви, препарата за уништавање
пужева, хемијских препарата за третирање буђи,
препарата за уништавање штетних биљака,
препарата за уништавање корова, хемијских
препарата за лечење пшенице.

(111) **65558** (181) **20.07.2022.**
(210) Ж- 2012-1012 (220) 20.07.2012.
(151) 05.02.2013.
(300) 20.07.2012.

(732) **SHANTHA BIOTECHNICS LIMITED**; 3rd &
4th Floor, Vasantha Chambers, Fateh Maidan Road,
Basheerbagh, Hyderabad, 500 004 Andhra Pradesh, IN
(740) Јанковић др Иван, адвокат, 11000 Београд,
Влајковићева 28
(540)

SHANCHOL

(511) Кл. 5: фармацевтски препарати; вакцине.

(111) **65559** (181) **11.07.2022.**
(210) Ж- 2012-963 (220) 11.07.2012.
(151) 05.02.2013.
(300) 11.07.2012.

(732) **Burling Limited**; P.O.Box 71, Craigmuir
Chambers, Road Town, Tortola, VG
(740) Граовац Д. Зоран, адвокат, 11160 Београд,
Миријевски венац 4
(540)

bossini

(531) 27.05.17
(511) Кл. 18: кожа и имитација коже, производи
израђени од ових материјала који нису укључени у
друге класе; животињска кожа, крзно; кофери и
путне торбе; кишобрани и сунцобрани; штапови за
ходање; торбице, ташне, новчаници и каишеви.
Кл. 25: одећа, обућа, покривала за главу, каишеви
(одевни).

(111) **65560** (181) **21.09.2022.**
(210) Ж- 2012-1332 (220) 21.09.2012.
(151) 05.02.2013.
(300) 21.09.2012.

(732) **Društvo za proizvodnju, trgovinu i usluge
SUNSERVICE DOO BEOGRAD**; Ivana Ribara 55/29,
11000 Beograd, RS
(540)



Ж

(531) 02.03.16; 02.03.18; 02.03.23; 27.05.10; 27.05.17
(511) Кл. 9: апарати и инструменти за превођење, прекид, трансформацију, регулисање и контролу електричне енергије.
Кл. 10: медицински апарати и инструменти.
Кл. 11: апарати за осветљавање, грејање, хлађење, сушење, вентилацију.
Кл. 44: нега лепоте за људе.

(111) **65561** (181) **27.09.2022.**
(210) Ж- 2012-1351 (220) 27.09.2012.
(151) 06.02.2013.
(300) 27.09.2012.

(732) **E.I. du Pont de Nemours and Company**; 1007 Market Street, Wilmington, Delaware, 19898, US
(740) ПЕТОШЕВИЋ д.о.о., Веле Нигринове 16А, 11000 Београд
(540)

OKINA

(511) Кл. 5: инсектициди.

(111) **65562** (181) **26.11.2022.**
(210) Ж- 2012-1639 (220) 26.11.2012.
(151) 06.02.2013.
(300) 26.11.2012.

(732) **Stockton d.o.o.**; Требевићка 29, 11000 Београд, RS
(740) Јасмина М. Павловић, адвокат, Кнез Михаилова 19, Београд
(540)

CANDEZA

(511) Кл. 5: препарати за уништавање штеточина, фунгициди, хербициди.

(111) **65563** (181) **27.12.2022.**
(210) Ж- 2012-1878 (220) 27.12.2012.
(151) 06.02.2013.
(300) 27.12.2012.

(732) **Chemical Agrosava d.o.o.**; Palmira Toljatiја 5/4, 11070 Novi Beograd, RS
(740) Митровић Предраг, Аласка 36, 11080 Београд - Земун
(540)

EVEREST

(511) Кл. 5: препарати за уништавање штеточина, хербициди, фунгициди, инсектициди.

(111) **65564** (181) **27.12.2022.**
(210) Ж- 2012-1877 (220) 27.12.2012.
(151) 06.02.2013.
(300) 27.12.2012.

(732) **Chemical Agrosava d.o.o.**; Palmira Toljatiја 5/4, 11070 Novi Beograd, RS

(740) Митровић Предраг, Аласка 36, 11080 Београд - Земун
(540)

SATURN

(511) Кл. 5: препарати за уништавање штеточина, хербициди, фунгициди, инсектициди.

(111) **65565** (181) **05.04.2022.**
(210) Ж- 2012-487 (220) 05.04.2012.
(151) 06.02.2013.
(300) 05.04.2012.

(732) **Rubin a.d.**; Nade Marković 57, 37000 Kruševac, RS
(740) Ђосовић М. Драгољуб, адвокат, Војводе Драгомира 27, 11000 Београд
(540)

ZOOM

(511) Кл. 16: хартија, картон и производи од њих, који нису укључени у друге класе; штампане ствари; фотографије; канцеларијски материјал; нарочито етикете и налепнице за производе и амбалажа за паковање производа, штампани каталози и маркетиншки материјал; све наведено за алкохолна пића, пиво, минералне и содне воде, пића од воћа и воћне сокове, сирупе.

Кл. 32: пиво, минералне и содне воде и друга безалкохолна пића: пића од воћа и воћни сокови; сирупи и други препарати за производњу пића.

Кл. 33: алкохолна пића (изузев пива).

(111) **65566** (181) **02.10.2022.**
(210) Ж- 2012-1377 (220) 02.10.2012.
(151) 06.02.2013.
(300) 02.10.2012.

(732) **Philip Morris Products S.A.**; Quai Jeanrenaud 3, 2000 Neuchâtel, CH
(740) "Карановић&Николић" ОД, Драгомир Којић, адвокат, Ресавска 23, 11000 Београд
(540)



(531) 19.03.03; 24.01.15; 24.01.19; 25.07.22; 27.05.10; 27.05.22; 29.01.04; 29.01.15

(591) бела, сива, светло љубичаста, тамно љубичаста, светло плава и тамно плава.

(511) Кл. 34: дуван, сиров или прерађен; дувански производи, нарочито цигаре, цигарете, цигарилоси/мале цигарете, дуван за увијање

цигарета, дуван за луле, дуван за жвакање, дуван за шмркање, кретек, снус (дуван у праху), замена за дуван (за немедицинску употребу); артикли за пушаче, нарочито папир за цигарете и луле, филтери за цигарете, кутије за дуван (од неплеменитих метала), табакере (кутије за цигарете) и пепељаре (од неплеменитих метала), луле, ручни апарати/справице за увијање цигарета, упаљачи; шибице.

(111) **65567** (181) **02.10.2022.**
(210) Ж- 2012-1378 (220) 02.10.2012.
(151) 06.02.2013.

(300) 02.10.2012.

(732) **Philip Morris Products S.A.**; Quai Jeanrenaud 3, 2000 Neuchâtel, CH

(740) "Карановић&Николић" ОД, Драгомир Којић, адвокат, Ресавска 23, 11000 Београд
(540)



(531) 19.03.03; 24.01.15; 24.01.19; 25.07.22; 27.05.10;
27.05.22; 29.01.01; 29.01.15

(591) бела, сива, розе, наранџаста, жута, кајсија,
тамно црвена и светло црвена

(511) Кл. 34: дуван, сиров или прерађен; дувански производи, нарочито цигаре, цигарете, цигарилоси/мале цигарете, дуван за увијање цигарета, дуван за луле, дуван за жвакање, дуван за шмркање, кретек, снус (дуван у праху), замена за дуван (за немедицинску употребу); артикли за пушаче, нарочито папир за цигарете и луле, филтери за цигарете, кутије за дуван (од неплеменитих метала), табакере (кутије за цигарете) и пепељаре (од неплеменитих метала), луле, ручни апарати/справице за увијање цигарета, упаљачи; шибице.

(111) **65568** (181) **02.10.2022.**
(210) Ж- 2012-1379 (220) 02.10.2012.
(151) 06.02.2013.

(300) 02.10.2012.

(732) **Philip Morris Products S.A.**; Quai Jeanrenaud 3, 2000 Neuchâtel, CH

(740) "Карановић&Николић" ОД, Драгомир Којић, адвокат, Ресавска 23, 11000 Београд
(540)

LOUNGE MARINE

(511) Кл. 34: дуван, сиров или прерађен; дувански производи, нарочито цигаре, цигарете, цигарилоси/мале цигарете, дуван за увијање цигарета, дуван за луле,

дуван за жвакање, дуван за шмркање, кретек, снус (дуван у праху), замена за дуван (за немедицинску употребу); артикли за пушаче, нарочито папир за цигарете и луле, филтери за цигарете, кутије за дуван (од неплеменитих метала), табакере (кутије за цигарете) и пепељаре (од неплеменитих метала), луле, ручни апарати/справице за увијање цигарета, упаљачи; шибице.

(111) **65569** (181) **02.10.2022.**
(210) Ж- 2012-1380 (220) 02.10.2012.
(151) 06.02.2013.

(300) 02.10.2012.

(732) **Philip Morris Products S.A.**; Quai Jeanrenaud 3, 2000 Neuchâtel, CH

(740) "Карановић&Николић" ОД, Драгомир Којић, адвокат, Ресавска 23, 11000 Београд
(540)

LOUNGE CORAL

(511) Кл. 34: дуван, сиров или прерађен; дувански производи, нарочито цигаре, цигарете, цигарилоси/мале цигарете, дуван за увијање цигарета, дуван за луле, дуван за жвакање, дуван за шмркање, кретек, снус (дуван у праху), замена за дуван (за немедицинску употребу); артикли за пушаче, нарочито папир за цигарете и луле, филтери за цигарете, кутије за дуван (од неплеменитих метала), табакере (кутије за цигарете) и пепељаре (од неплеменитих метала), луле, ручни апарати/справице за увијање цигарета, упаљачи; шибице.

(111) **65570** (181) **27.09.2022.**
(210) Ж- 2012-1350 (220) 27.09.2012.
(151) 06.02.2013.

(300) 27.09.2012.

(732) **E.I. du Pont de Nemours and Company**; 1007 Market Street, Wilmington, Delaware, 19898, US

(740) ПЕТОШЕВИЋ д.о.о., Веле Нигринове 16А, 11000 Београд
(540)

EXIREL

(511) Кл. 5: инсектициди.

(111) **65571** (181) **01.10.2022.**
(210) Ж- 2012-1367 (220) 01.10.2012.
(151) 06.02.2013.

(300) 01.10.2012.

(732) **Pioneer Hi-Bred International, Inc.**; 7100 NW 62nd Avenue, PO Box 1014, Johnston, Iowa 50131-1014, US

(740) ПЕТОШЕВИЋ д.о.о., Веле Нигринове 16А, 11000 Београд
(540)

VMAX

Ж

(511) Кл. 44: пружање саветодавних услуга у пољопривреди и у вези са исхраном стоке.

(111) **65572** (181) **01.10.2022.**
(210) Ж- 2012-1368 (220) 01.10.2012.
(151) 06.02.2013.
(300) 01.10.2012.

(732) **Pioneer Hi-Bred International, Inc.**; 7100 NW 62nd Avenue, PO Box 1014, Johnston, Iowa 50131-1014, US, US
(740) ПЕТОШЕВИЋ д.о.о., Веле Нигринове 16А, 11000 Београд
(540)



(531) 24.15.01; 24.15.07; 27.05.04; 27.05.19; 29.01.01; 29.01.12
(591) црна, црвена, сива.

(511) Кл. 44: пружање саветодавних услуга у пољопривреди и у вези са исхраном стоке.

(111) **65573** (181) **06.10.2022.**
(210) Ж- 2012-1399 (220) 06.10.2012.
(151) 06.02.2013.
(300) 06.10.2012.

(732) **Душан Илић**; Бизнис инкубатор центар, Јасички пут бб, 37000 Крушевац, RS
(540)



(531) 01.15.14; 26.01.18; 27.05.10; 27.05.24

(511) Кл. 5: помоћно лековито средство.

(111) **65574** (181) **06.10.2022.**
(210) Ж- 2012-1400 (220) 06.10.2012.
(151) 06.02.2013.
(300) 06.10.2012.

(732) **Душан Илић**; Бизнис инкубатор центар, Јасички пут бб, 37000 Крушевац, RS
(540)



(531) 01.15.14; 01.15.15; 24.17.15; 26.04.18; 27.05.10; 27.05.24

(511) Кл. 5: помоћно лековито средство.

(111) **65575** (181) **09.10.2022.**
(210) Ж- 2012-1404 (220) 09.10.2012.
(151) 06.02.2013.

(300) 09.10.2012.No. 011225761 28.09.2012. EM
(732) **Eurobank Ergasias S.A.**; 8 Othonos Street, 10557 Athens, GR
(740) ПЕТОШЕВИЋ д.о.о., Веле Нигринове 16А, 11000 Београд
(540)

ERB

(511) Кл. 9: софтвер и рачунарски програми, електронске публикације, компакт дискови, компјутерске базе података, траке и дискови, све наведено се односи на банкарство, финансије, инвестиције и услуге осигурања; рачунарски софтвер за употребу у корисничким сервисима у финансијској индустрији; рачунарски софтвер за обезбеђивање приступа корисницима на рачуне у финансијским установама, као и информацијама у вези са тим рачунима, и омогућавање плаћања и других трансакција на тим рачунима; аутоматизовани бројачи новца, апарати који се покрећу новцем, регистар касе, рачунске машине, опрема за обраду података и компјутери, делови и опрема за све наведено; картице са уграђеним електронским чиповима; кодиране картице; кодиране и магнетне платне картице; кредитне картице; дебитне картице; кодиране и магнетне картице које се употребљавају за електронски пренос средстава и за финансијске трансакције.

Кл. 16: чековне књижице, путнички чекови, банкарски чекови и штампани чекови.

Кл. 35: обезбеђење економских информација и економских прогноза; пружање статистичких података о економским и финансијским субјектима за пословне сврхе; савети, консултантске услуге и обезбеђење информација у вези са управљањем запосленима; пословне и економске информационе услуге које се обезбеђују путем онлајн рачунарске базе података или Интернета; електронско складиштење информација из базе података; електронско складиштење и преузимање података и докумената; и консултантске услуге које се односе на економска питања и на све наведено.

Кл. 36: банкарске услуге; финансијске услуге; обезбеђење готовине; финансијско управљање; финансијска анализа и консалтинг услуге; пружање финансијских информација; посредовање на берзи; инвестирање капитала; корпоративне финансијске услуге; осигурање; услуге штедње и инвестиција; обезбеђење кредита и зајмова; кредитна администрација; управљање инвестицијама и саветодавне услуге; управљање трустовима и фондовима; услуге трезора и сефова; организација, управљање и контрола банкарских и финансијских питања; консалтинг услуге које се односе на

банкарска, финансијска и инвестициона питања; савети о порезу и финансијским питањима; информационе услуге које се односе на банкарство, финансије, инвестиције, порезе и осигурања, које се добијају из онлајн базе података или са Интернета; кућно банкарство; Интернет банкарство.

Кл. 38: услуге телекомуникација; услуге приступа и везе са интернетом; обезбеђивање приступа финансијским информацијама, услугама и трансакцијама; телекомуникација финансијских информација; пренос налога (и прихватање или одбијање истих) у електронској форми, пријем и пренос налога или пошиљке у име инвеститора у електронској форми за потребе пословања, у односу на финансијска питања, услуге производње, аутентификације и препознавања, што је обезбеђено преко интернета коришћењем електронских потписа или других података у вези са њиховим корисницима и проверама њиховог идентитета; обезбеђење приступа веб страницама; електронски пренос података, слика и докумената преко компјутерских терминала и других мрежних система; саопштавање података и гласовне комуникације; услуге електронске поште; факс, телекс, телефонске и телеграфске услуге; пријем, унос и пренос података и информација преко електронских, телеграфских или телекомуникационих апарата или рачунара, жица, оптичких влакана, радија, електронске поште, телевизије, факса, микроталаса, ласера и сателита; обезбеђење приступа Интернету и другим системима електронских мрежа и базама података; пријем, пренос, повезивање и стицање информација из базе података; услуге телекомуникационих портала; електронске телекомуникационе услуге; слање факса; пренос порука и слика преко компјутерске мреже; изнајмљивање и закуп телекомуникационих апарата; услуге електронске поште; пренос и пријем слике и података; видео, аудио и визуелне конференцијске услуге путем Интернета; консултантске услуге у вези са питањима електронских мрежа (Интернет, мобилни телефони, интерактивна телевизија); саветодавне услуге у вези са електронским трансакцијама између трећих лица путем Интернета; мобилне телекомуникационе услуге и обезбеђење опреме за мобилне телефоне и системе; саветодавне услуге у вези са наведеним.

Кл. 41: образовање и обука у вези са банкарским, финансијским, економским и инвестиционим услугама; објављивање текстова везаних за банкарска, финансијска, економска и инвестициона питања; организовање конференција, семинара, симпозијума и састанака о питањима из области банкарства, финансија, економије и инвестиција; информације у вези с наведеним, добијене из компјутерске базе података или Интернета.

Кл. 42: давање рачунарских савета у вези са софтвером и базама података које омогућавају приступ банкарским, инвестиционим и сродним услугама; управљање алатима за претраживање; обезбеђење претраге веб сајтова.

Кл. 45: правне услуге које се односе на питања из области банкарства, финансија, економије и инвестиција.

(111) **65576** (181) **03.08.2022.**
(210) Ж- 2012-1094 (220) 03.08.2012.
(151) 08.02.2013.
(300) 03.08.2012.

(732) **Dr. Oetker d.o.o. Beograd**; Vladimira Popovića
40, 11070 Novi Beograd, RS
(740) Драгољуб М. Ђосовић, Војводе Драгомира 27,
11000 Београд
(540)

ESKIMKO

(511) Кл. 29: месо, риба, живина и дивљач; месне прерађевине; конзервисано, сушено и кувано воће и поврће; желеи, џемови, компоти; јаја, млеко и млечни производи; јестива уља и масти; нарочито смрзнути и охлађени прехрамбени производи са млеком или јогуртом; дезерти са млеком или јогуртом, укључујући воћне додатке у виду свежег воћа и/или арома и/или чоколаде; желеи, јела са јогуртом и/или павлаком, укључујући сву напред наведену робу као дезерте; пића, претежно на бази млека и/или претежно са млеком.

Кл. 30: послатице и колачи; кремове; јестиви лед за освежење; сладолед; све свеже припремљено, расхлађено, конзервисано и/или смрзнуто; производи припремљени за справљање слаткиша, кондиторских производа, торти и колача, кремове, јестивог леда за освежење и сладоледа.

Кл. 32: стоне и минералне воде, безалкохолна пића и препарати за справљање безалкохолних пића.

(111) **65577** (181) **17.09.2020.**
(210) Ж- 2010-1560 (220) 17.09.2010.
(151) 11.02.2013.
(300) 17.09.2010.

(732) **Удружење грађана "Хор Колибри - Милица Манојловић"**; 11000 Београд, Жоржа Клемансоа 18, RS
(740) Дејан С. Крстић, Булевар краља Александра 422,
11000 Београд
(540)



(531) 01.15.07; 03.07.13; 24.17.12; 27.05.01; 27.05.10; 27.05.11
(511) Кл. 41: услуге едукације деце и омладине у области музичке културе; услуге пружања забаве из области музике - дечији хорови; организовање семинара, музичких радионица и концерата; организовање изложби и презентације књига у културне и образовне сврхе из делатности Удружења; издавање текстова, књига и носача звука.

Ж

(111) **65578** (181) **10.02.2021.**
(210) Ж- 2011-173 (220) 10.02.2011.
(151) 11.02.2013.
(300) 10.02.2011.

(732) **Business Info Group** ; Skadarska 25, 3. sprat,
11000 Beograd, RS
(540)



Lider
MARKA ZA UJEDNO POKLONJENI KULTURE I ŽETI STIL

(531) 27.05.01; 27.05.09; 27.05.10; 27.05.11; 27.05.13
(511) Кл. 16: хартија, картон и производи од њих,
који нису укључени у друге класе; штампане ствари;
књиговезачки материјал; фотографије;
канцеларијски материјал; лепила за канцеларијске и
кућне потребе; уметнички материјали; кичице;
писаће машине и канцеларијски реквизити (изузев
намештаја); материјали за обуку и наставу (изузев
апарата); пластични материјал за паковање (који није
укључен у друге класе); штампарска слова; клишеи.

(111) **65579** (181) **26.04.2022.**
(210) Ж- 2012-592 (220) 26.04.2012.
(151) 11.02.2013.
(300) 26.04.2012.

(732) **"BILANS-MICON" DOO**; Пије Ognjanovića br.
28, 21000 Novi Sad, RS
(540)



Copy
Centar

(531) 27.05.10; 27.05.17; 27.05.19; 29.01.01
(591) наранџаста.
(511) Кл. 16: папир, картон, штампане ствари,
канцеларијски материјал, апарати за копирање,
књиговезачки материјал, фотографије, лепкови за
канцеларијске и кућне потребе, уметнички материјали,
кичице, писаће машине и канцеларијски прибор (изузев
намештаја), материјали за обуку и наставу (изузев
апарата), пластични материјал за паковање (који није
укључен у друге класе), штампарска слова.

(111) **65580** (181) **08.05.2022.**
(210) Ж- 2012-636 (220) 08.05.2012.
(151) 11.02.2013.
(300) 08.05.2012.

(732) **NIPPON KAYAKU KABUSHIKI KAISHA**;
11-2, Fujimi 1-chome, Chiyoda-ku, Tokyo, JP
(740) Вук Секулић, Косовска 17/VI, 11000 Београд
(540)

NIPPON KAYAKU

(511) Кл. 5: фармацеутски препарати.

(111) **65581** (181) **18.06.2022.**
(210) Ж- 2012-886 (220) 18.06.2012.
(151) 11.02.2013.
(300) 18.06.2012.

(732) **Samostalna radnja "AVS", Miroslav Golubović**
PR; Kosančićeva 23, Požarevac, RS
(540)



Remco

(531) 24.17.25; 27.05.17
(511) Кл. 9: даљински управљачи, а нарочито
даљински управљачи за телевизоре, даљински
управљачи за DVD уређаје, даљински управљачи за
рампе, капије и гаражна врата и даљински
управљачи за клима уређаје.

(111) **65582** (181) **03.08.2022.**
(210) Ж- 2012-1089 (220) 03.08.2012.
(151) 11.02.2013.
(300) 03.08.2012.

(732) **Shanghai Feixun Communication Co., Ltd.**;
Building 20, 90, HQ Business Park, 4855 Guangfulin
Road, Songjiang District, Shanghai, CN
(740) Драгољуб М. Ћосовић, Војводе Драгомира 27,
11000 Београд
(540)



PHICOMM

(531) 27.05.01; 27.05.17
(511) Кл. 9: компјутери; компјутерске тастатуре;
компјутерски програми; преузимани софтвери;
компјутерски мишеви, као опрема за обраду
података; електронске публикације које се могу
преузимати; подлоге за компјутерске мишеве;
лаптоп компјутери; навигациони инструменти;
радио-телефонски сетови; уређаји за сателитску
навигацију; системи за глобално позиционирање;
каишеви за мобилне телефоне; електронски апарати
за праћење; мелодије за мобилне телефоне које се
преузимају; слушалице; преносиви плејери; музичке
датотеке које се преузимају; електрични конвертори;
утикачи, утичнице и остали електрични прикључци;
електрични пуњачи батерија; електричне батерије;
електрични акумулатори; notbuk компјутери;
централне; радио уређаји; громобрани и уређаји
против струјних удара; сликовни записи који се могу
преузимати; галванске ћелије.

(111) **65583** (181) **27.08.2022.**
(210) Ж- 2012-1192 (220) 27.08.2012.
(151) 11.02.2013.
(300) 27.08.2012.

(732) **Мичић Бобан ПР, "ВИТАЛИС"**, самостална
занатска и трговинска радња за производњу и промет
робе на мало и велико; Краља Милутина 35, 11000
Београд, RS

(740) Јасна Николић, Чингријина 12, 11000 Београд
(540)

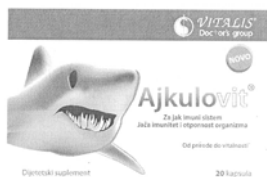

(531) 03.09.02; 24.17.21; 25.01.01; 25.05.02; 26.11.06; 27.05.09
(511) Кл. 5: фармацеутски препарати; дијететске супстанце прилагођене за употребу у медицини.
Кл. 35: оглашавање; услуге рекламирања; услуге рекламирања на интернету; услуге дистрибуције проспеката директно или преко поште; услуге маркетинга.

(111) **65584** (181) **21.08.2022.**
(210) Ж- 2012-1165 (220) 21.08.2012.
(151) 11.02.2013.
(300) 21.08.2012.

(732) **Haris Augoustakis & Inc GP**; Mesologgiou 22
Rethymno, Crete, Hellas, GR
(740) Иван Угриновић, Чубрина, к.бр.3,
11000 Београд
(540)



(531) 08.01.18; 24.17.01; 25.01.18; 26.01.04; 26.01.18;
26.11.12; 27.05.04; 27.05.07; 27.05.11; 29.01.01;
29.01.14

(591) смеђе црвена (бордо), светло беж, наранџаста,
тамно беж (боја кајсије).
(511) Кл. 30: кафа, чај, какао и замена кафе;
пиринач; тапиока и саго; брашно и производи од
житарица; хлеб, колачи и послатице; сладоледи;
шећер, мед, меласа; квасац, прашак за пециво; со;
сенф; сирће, сосови (као додаци); зачини; лед.
Кл. 43: услуге обезбеђивања хране и пића;
привремени смештај.

(111) **65585** (181) **31.08.2022.**
(210) Ж- 2012-1222 (220) 31.08.2012.
(151) 11.02.2013.
(300) 31.08.2012.

(732) **YVES SAINT LAURENT Simplified joint-stock
company**; 7 avenue George V, 75008 Paris, FR
(740) Зоран Д. Гравац, Миријевски венац 4,
11160 Београд

(540)

YVES SAINT LAURENT

(531) 27.05.01; 27.05.10; 27.05.19

(511) Кл. 25: каишеви, рукавице, обућа и покривала
за главу; одела, свечана одећа, блејзери, јакне,
панталоне, блузе, свечане хаљине, сукње, поло мајице,
мајице, дуксеви, шортсеви, спаваћице, неглижеи,
пиџаме, прслуци, пуловери, плетени џемпери, тренерке,
одећа за кишу, кратке чарапе; дуге чарапе, нараменице,
појасеви, машине, фармерке, џемпери, гаће, купаћи
костими, одећа од коже, шешири.

(111) **65586** (181) **03.09.2022.**
(210) Ж- 2012-1247 (220) 03.09.2012.
(151) 11.02.2013.
(300) 03.09.2012.

(732) **BAHUS DOO PARAĆIN**; Striža, Striško naselje bb,
Paraćin, RS
(540)

GORKA TAJNA

(511) Кл. 32: пиво; минералне и содне воде и друга
безалкохолна пића; воћни напци и воћни сокови;
сирупи и други препарати за производњу пића.

(111) **65587** (181) **23.05.2022.**
(210) Ж- 2012-731 (220) 23.05.2012.
(151) 11.02.2013.
(300) 23.05.2012.

(732) **Бојан Радловић**; Булевар Арсенија
Чарнојевића 94, 11070 Нови Београд, RS
(740) Александар Илић, Гаврила Принципа 21/10,
11000 Београд
(540)

WG

(511) Кл. 7: машине и машински алати; мотори и
погонске машине (осим за сувоземна возила);
машинске спојнице и трансмисиони елементи (осим
за сувоземна возила); пољопривредне справе осим
оних којима се ручно управља; инкубатори за јаја;
аутоматске машине за продају.

Кл. 9: апарати и инструменти научни, поморски,
геодетски, фотографски,
кинематографски, оптички, за вагање, мерење,
сигнализацију, контролу (инспекцију), спасавање и
наставу; апарати и инструменти за провођење,
прекид, трансформацију, акумулацију, регулисање
или контролу електричне енергије; апарати за
снимање, пренос и репродуковање звука или слике;
магнетни носачи података, дискови за снимање;
компакт дискови, DVD и други дигитални носачи
података; механизми за апарате који се покрећу
новцем или жетоном; регистар касе, рачунске

Ж

машине, опрема за обраду података, рачунари; рачунарски софтвер; апарати за гашење пожара.
Кл. 38: телекомуникације.

(111) **65588** (181) **13.07.2022.**
(210) Ж- 2012-987 (220) 13.07.2012.
(151) 11.02.2013.
(300) 13.07.2012.

(732) **КОВИНГ ДОО БЕОГРАД**; Париске комуне 24,
Нови Београд, RS
(740) Александар Илић, Гаврила Принципа 21/10,
Београд
(540)

WG SPI

(511) Кл. 7: машине и машински алати; мотори и погонске машине (осим за сувоземна возила); машинске спојнице и трансмисиони елементи (осим за сувоземна возила); пољопривредне справе осим оних којима се ручно управља; инкубатори за јаја; аутоматске машине за продају.

Кл. 9: апарати и инструменти научни, поморски, геодетски, фотографски, кинематографски, оптички, за вагање, мерење, сигнализацију, контролу (инспекцију), спасавање и наставу; апарати и инструменти за провођење, прекид, трансформацију, акумулацију, регулисање или контролу електричне енергије; апарати за снимање, пренос и репродуковање звука или слике; магнетни носачи података, дискови за снимање; компакт дискови, DVD и други дигитални носачи података; механизми за апарате који се покрећу новцем или жетоном; регистар касе, рачунске машине, опрема за обраду података, рачунари; рачунарски софтвер; апарати за гашење пожара.

Кл. 38: телекомуникације.

(111) **65589** (181) **10.10.2022.**
(210) Ж- 2012-1406 (220) 10.10.2012.
(151) 12.02.2013.
(300) 10.10.2012.

(732) **CORNER SHOP DOO**; Maršala Tita 206,
11272 Dobanovci, Surčin, RS
(540)



(531) 26.13.01; 27.05.17; 29.01.02; 29.01.13

(591) црна и жута

(511) Кл. 3: средства за чишћење, тоалетни производи, сапуни, лосиони за косу, пасте за зубе, дезодоранси за људе и животиње, производи за освежење просторија.

Кл. 5: фармацеутски и ветеринарски препарати, нарочито дезинфекциона средства.

Кл. 44: медицинске, хигијенске заштите и неге лепоте за људе или животиње.

(111) **65590** (181) **22.10.2022.**
(210) Ж- 2012-1476 (220) 22.10.2012.
(151) 12.02.2013.
(300) 22.10.2012.

(732) **Abbott Diabetes Care Inc.**; 1420 Harbor Bay
Parkway, Alameda, California 94502, US
(740) Живко Мијатовић & Партнерс, д.о.о.,
Светогорска 7-Л2, 11000 Београд
(540)

FREESTYLE PRECISION NEO H

(511) Кл. 5: медицински реагенси за мерење глукозе; медицински реагенси за мерење кетона; медицинске тест-траке за мерење глукозе; медицинске тест-траке за мерење кетона.

Кл. 10: медицински апарати и инструменти за праћење дијабетеса; системи за праћење глукозе/шећера у крви; монитори за глукозу/шећер у крви; сензори за глукозу/шећер у крви; монитори за кетоне у крви; сензори за кетоне у крви; апарати за узимање или узорковање крви у сврху праћења дијабетеса.

(111) **65591** (181) **12.10.2022.**
(210) Ж- 2012-1421 (220) 12.10.2012.
(151) 12.02.2013.
(300) 12.10.2012.

(732) **DAVID ALLEN & CO.**; 407-F Bryant Circle,
Ojai, California 93023, US
(740) Срђа Поповић и др., Таковска 19, 11000 Београд
(540)

DAVID ALLEN COMPANY

(511) Кл. 41: услуге образовања и обуке, наиме, одржавање часова обуке и курсева који обухватају методе за побољшање индивидуалне и организационе продуктивности, комуникацију, писање, маркетиншке вештине и вештине управљања временом; услуге обуке, наиме одржавање и организација семинара и радионица како би се помогло другима у развијању вештина управљања и бизниса, ефикасним радним навикама, техникама планирања и организације, и личне продуктивности и напретка, и дистрибуција материјала за наведене курсеве; услуге одржавање часова, семинара и обуке on-line (путем интернета) дописним члановима из области индивидуалне и бизнис продуктивности, личног напретка и управљања временом.

(111) **65592** (181) **11.10.2022.**
(210) Ж- 2012-1411 (220) 11.10.2012.
(151) 12.02.2013.
(300) 11.10.2012.

(732) **COLGATE-PALMOLIVE COMPANY** ; 300
Park Avenue, New York, New York 10022, US
(740) Срђа Поповић и др., Таковска 19, 11000 Београд
(540)



(531) 02.09.10; 25.01.01; 25.05.03; 26.11.12; 26.11.13;
27.05.09; 29.01.01; 29.01.15
(591) црвена, бела, тамно плава, светло плава, жута.
(511) Кл. 3: пасте за зубе.

(111) **65593** (181) **12.10.2022.**
(210) Ж- 2012-1424 (220) 12.10.2012.
(151) 12.02.2013.
(300) 12.10.2012.

(732) **Preduzeće za promet, marketing i posredovanje
INPHARM CO DOO**; Cara Dušana 266,
11080 Beograd-Zemun, RS
(540)

Borosol sprej ®

(511) Кл. 5: фармацевтски препарати.

(111) **65594** (181) **28.03.2022.**
(210) Ж- 2012-443 (220) 28.03.2012.
(151) 13.02.2013.
(300) 28.03.2012.

(732) **CANON KABUSHIKI KAISHA**,; 30-2,
Shimomaruko 3-chome, Ohta-ku, Токуо, ЈР
(740) Драгана Николић Јовановић, Смиљанићева бр.
29, 11000 Београд
(540)



(531) 27.05.01; 27.05.17
(511) Кл. 2: мастило за индекст штампаче, фотокопир
машине, телефаксе; касете са мастилом (укључујући
касете са мастилом опремљене главом за штампање)
за индекст штампаче, фотокопир машине, телефаксе;
тонер за ласерске штампаче, фотокопир машине,
телефаксе; касете са тонером за ласерске штампаче,
фотокопир машине, телефаксе.
Кл. 9: апарати за снимање, пренос и репродуковање
звуча или слике; магнетни носачи података; опрема
за обраду података, рачунари; рачунски софтвер;
дискони за снимање; компакт дискони, DVD и други
дигитални носачи података; рачунски софтвери;
дигиталне камере; факсимил машине; скенери;

индекст штампачи; делови и прибори за наведене
производе; тј. батерије; пуњачи за батерије; адаптери
за аутомобилске акумулаторе; адаптери неизменичне
струје; кућишта за камере, дигиталне камере, видео
камкордере; ремени за камере, дигиталне камере,
видео камкордере; торбе за камере, дигиталне
камере, видео камкордере; треношци; рачунски
софтвер за дигиталне камере, видео камкордере,
индекст штампаче, ласерске штампаче, фотокопир
машине, телефаксе, скенере.

(111) **65595** (181) **18.10.2022.**
(210) Ж- 2012-1462 (220) 18.10.2012.
(151) 13.02.2013.
(300) 18.10.2012.

(732) **Cipla Limited**; Mumbai Central, Mumbai 400 008, IN
(740) Живко Мијатовић & Партнерс, д.о.о.,
Светогорска 7-Ј12, 11000 Београд
(540)

CIPLA

(511) Кл. 3: средства за бељење и друге супстанце за
употребу у перионицама; препарати за чишћење,
полирање, рибање и нагризање; сапуни;
парфимерија, етерична уља, козметика, лосиони за
косу; пасте за зубе.

Кл. 5: фармацевтски, ветеринарски и санитарни
препарати; дијететске супстанце прилагођене за
употребу у медицини, храна за бебе; фластери,
материјали за завијање; материјали за пломбирање зуба,
зубарска смола; дезинфекциона средства; препарати за
уништавање штеточина; фунгициди, хербициди.

Кл. 9: апарати и инструменти научни, поморски,
геодетски, фотографски, кинематографски, оптички,
за вагање, мерење, сигнализацију, контролу
(инспекцију), спасавање и наставу; апарати и
инструменти за провођење, прекид, трансформацију,
акумулацију, регулисање или контролу електричне
енергије; апарати за снимање, пренос и
репродуковање звука или слике; магнетни носачи
података, дискони за снимање; компакт дискони,
DVD и други дигитални носачи података; механизми
за апарате који се покрећу новцем или жетоном;
регистар касе, рачунске машине, опрема за обраду
података, рачунари; рачунарски софтвер; апарати за
гашење пожара.

Кл. 10: хируршки, медицински, зубарски и
ветеринарски апарати и инструменти; вештачки
удови, очи и зуби; ортопедски артикли; хируршки
материјали за зашивање.

Кл. 35: оглашавање; вођење послова; пословно
управљање; канцеларијски послови.

Кл. 44: медицинске услуге; ветеринарске услуге;
хигијенска заштита и нега лепоте за људе или
животиње; агрикултурне, хортикултурне и шумарске
услуге.

Ж

(111) **65596** (181) **18.10.2022.**
(210) Ж- 2012-1461 (220) 18.10.2012.
(151) 13.02.2013.

(300) 18.10.2012.

(732) **UNILEVER N.V.**; Weena 455, Rotterdam 3013 AI, NL

(740) Живко Мијатовић & Партнерс, д.о.о.,

Светогорска 7-Л2, 11000 Београд

(540)

BIO NUTRIUM 10

(511) Кл. 3: сапуни; препарати за чишћење; препарати за негу косе; колор-шампони; фарбе за косу; лосиони за косу; препарати за коврцање косе; шампони; омекшивачи (за косу); спрејеви за косу; пудери за косу; паковања за косу; лакови за косу; пене за косу; глазуре за косу; гелови за косу; овлаживачи за косу; течности за косу; уља за косу; тоници за косу; креме за косу; препарати за купање и/или туширање; дезодоранси, анти-перспиранти.

(111) **65597** (181) **17.10.2022.**
(210) Ж- 2012-1459 (220) 17.10.2012.
(151) 13.02.2013.

(300) 17.10.2012.

(732) **Proizvodno uslužno preduzeće export-import**

"FLUIDI" doo; Žujinski put br. 5, Preševo, RS

(540)



(531) 01.15.15; 24.17.04; 25.01.19; 27.05.02; 27.05.03;
29.01.01; 29.01.04

(591) црвена, бела, плава.

(511) Кл. 32: освежавајућа негазирана безалкохолна пића.

(111) **65598** (181) **12.09.2021.**
(210) Ж- 2011-1306 (220) 12.09.2011.
(151) 13.02.2013.

(300) 12.09.2011.

(732) **ITM GROUP DOO**; Омладинских бригада 86,

11000 Београд-Нови Београд, RS

(740) Милена Игњатовић, Цвијићева 77/1, 11000 Београд

(540)

BABY MIX

(511) Кл. 35: оглашавање; вођење послова; пословно управљање; канцеларијски послови.

Кл. 39: транспортне услуге; паковање и сладиштење робе; организовање путовања.

(111) **65599** (181) **10.05.2021.**
(210) Ж- 2011-680 (220) 10.05.2011.
(151) 14.02.2013.

(300) 009706326 02.02.2011. EM

(732) **Diageo Brands B.V.**; Molenwerf 10-12,
1014 BG Amsterdam, NL

(740) Петошевић д.о.о., Веле Нигринове 16А,
11000 Београд

(540)

JOHNNIE WALKER PLATINUM LABEL

(511) Кл. 33: алкохолни напитаји (осим пива).

(111) **65600** (181) **24.06.2021.**
(210) Ж- 2011-916 (220) 24.06.2011.
(151) 14.02.2013.

(300) 24.06.2011.

(732) **Светлана Матијашевић**; Краљевића Марка 14,
11000 Београд, RS

(540)

FABRIKA WORLD

(511) Кл. 35: обрада и прилагођавање текста и видео материјала; обрада брошура и других промотивних материјала; управљање електронским подацима и фајловима, услуге рекламирања.

Кл. 42: пројектовање софтвера; програмирања; израда компјутерских игрица на друштвеним мрежама; израда web страница; графички дизајн; израда електронских апликација за друштвене мреже и мобилне телефоне.

ПРЕСТАНАК ВАЖНОСТИ РЕГИСТРОВАНИХ ЖИГОВА
Termination of Validity of Registered Trademarks

1. Због неплаћања таксе за одржавање права у периоду од 06.12.2012. године до 05.02.2013. године:

Жиг рег. бр. **15265** чији је носилац CLAN MUNRO WHISKY LIMITED, 1700 LONDON ROAD, GLASGOW, SCOTLAND G32 8XR, GB, престао је да важи дана 22.12.2012. године.

Жиг рег. бр. **19894** чији је носилац Chevron Intellectual Property LLC (Delaware limited liability company) , 6001 Bollinger Canyon Road, San Ramon, California 94583, US, престао је да важи дана 15.12.2012. године.

Жиг рег. бр. **19896** чији је носилац ORGANON TEKNIKA B.V., BOSEIND 15, 5281 RM BOXTEL, NL, престао је да важи дана 15.12.2012. године.

Жиг рег. бр. **19910** чији је носилац SVEDAVALARBRA AKTIEBOLAG, S-23300 SVEDALA, SE, престао је да важи дана 25.1.2013. године.

Жиг рег. бр. **19919** чији је носилац Glaxo Group Limited, a British company, Glaxo Wellcome House, Berkeley Avenue, Greenford, Middlesex UB6 0NN, GB, престао је да важи дана 25.1.2013. године.

Жиг рег. бр. **19923** чији је носилац LJUBLJANSKE MLEKARNE, Mlekarska industrija, D.D., Tolstojeva 63, Ljubljana, SI, престао је да важи дана 25.1.2013. године.

Жиг рег. бр. **19926** чији је носилац SUNKIST GROWERS INC., 14130 RIVERSIDE DRIVE, SHERMAN OAKS, CALIFORNIA 91423, US, престао је да важи дана 25.1.2013. године.

Жиг рег. бр. **26761** чији је носилац FARMACEUTSKO HEMISKA KOZMATIČKA INDUSTRIJA ALKALOID" AD SKOPJE C.O.", BULEVAR ALEKSANDAR MAKEDONSKI B.12, SKOPJE, MK, престао је да важи дана 10.12.2012. године.

Жиг рег. бр. **26763** чији је носилац FARMACEUTSKA HEMISKA KOZMATIČKA INDUSTRIJA ALKALOID"AD SKOPJE C.O.", BULEVAR ALEKSANDAR MAKEDONSKI BR.12, SKOPJE, MK, престао је да важи дана 10.12.2012. године.

Жиг рег. бр. **26767** чији је носилац ZORKA PHARMA AD ZA PROIZVODNJU FARMACEUTSKIH PROIZVODA IFINIХ HEMIKALIJA, ŠABAC, NARODNIХ HEROJA BB, YU, престао је да важи дана 15.12.2012. године.

Жиг рег. бр. **26785** чији је носилац Glaxo Group Limited, a British company, Glaxo Wellcome House, Berkeley Avenue, Greenford, Middlesex UB6 0NN, GB, престао је да важи дана 15.12.2012. године.

Жиг рег. бр. **26790** чији је носилац AMERICAN HOME PRODUCTS CORPORATION, Five Giralda Farms, Madison, New Jersey, US, престао је да важи дана 15.12.2012. године.

Жиг рег. бр. **26796** чији је носилац ALKALOID AD, Farmaceutvska hemiska kozmetička industrija Skopje c.o., BULEVAR ALEKSANDAR MAKEDONSKI BR.12 SKOPJE, MK, престао је да важи дана 10.1.2013. године.

Жиг рег. бр. **26798** чији је носилац FARMACEVTSKA HEMISKA KOZMETIČKA INDUSTRIJA ALKALOID" AD SKOPJE C.O.", BUL. ALEKSANDAR MAKEDONSKI BR.12, SKOPJE, MK, престао је да важи дана 10.1.2013. године.

Жиг рег. бр. **26800** чији је носилац FARMACEVTSKA HEMISKA KOZMETIČKA INDUSTRIJA ALKALOID"AD SKOPJE C.O.", BULEVAR ALEKSANDAR MAKEDONSKI 12, SKOPJE, MK, престао је да важи дана 10.1.2013. године.

Жиг рег. бр. **26802** чији је носилац FARMACEVTSKA HEMISKA KOZMETIČKA INDUSTRIJA ALKALOID" AD SKOPJE C.O.", BUL. ALEKSANDAR MAKEDONSKI BR.12 SKOPJE, MK, престао је да важи дана 10.1.2013. године.

Жиг рег. бр. **26804** чији је носилац Hemijska industrija "NEVENA" A.D. , Leskovac, Đorđa Stamenkovića bb, RS, престао је да важи дана 10.1.2013. године.

Жиг рег. бр. **26813** чији је носилац FARMACEVTSKA HEMISKA KOZMETIČKA INDUSTRIJA ALKALOID" AD SKOPJE C.O.", BUL. ALEKSANDAR MAKEDONSKI BR.12 SKOPJE, MK, престао је да важи дана 20.1.2013. године.

Жиг рег. бр. **26814** чији је носилац FARMACEVTSKA HEMISKA KOZMATIČKA INDUSTRIJA ALKALOID" AD SKOPJE C.O.", BUL. ALEKSANDAR MAKEDONSKI BR.12, SKOPJE, MK, престао је да важи дана 20.1.2013. године.

Жиг рег. бр. **26825** чији је носилац IRWIN INDUSTRIAL TOOL COMPANY, 29 EAST STEPHENSON STREET FREEPORT, ILLINOIS 61032, US, престао је да важи дана 20.1.2013. године.

Жиг рег. бр. **26844** чији је носилац CJ CheilJedang Corporation, 500, Namdaemunro 5-ga, Jung-gu, SEOUL, KR, престао је да важи дана 20.1.2013. године.

Жиг рег. бр. **26853** чији је носилац ZF Friedrichshafen AG, Graf-von-Soden Platz 1, 88046 Friedrichshafen, DE, престао је да важи дана 20.1.2013. године.

Жиг рег. бр. **26854** чији је носилац ZF Friedrichshafen AG, Graf-von-Soden Platz 1, 88046 Friedrichshafen, DE, престао је да важи дана 20.1.2013. године.

Жиг рег. бр. **37332** чији је носилац Farmaceutsko-hemijska industrija "ZDRAVLJE", akcionarsko društvo, Vlačkova 199, 16000 Leskovac, YU, престао је да важи дана 18.12.2012. године.

Жиг рег. бр. **37333** чији је носилац Farmaceutsko-hemijska industrija Zdravlje" akcionarsko društvo, Leskovac", LESKOVAC, VLAJKOVA 199, YU, престао је да важи дана 18.12.2012. године.

Жиг рег. бр. **37337** чији је носилац GALENIKA AD, BEOGRAD, BATAJNIČKI DRUM B.B., YU, престао је да важи дана 21.12.2012. године.

Жиг рег. бр. **37338** чији је носилац GALENIKA a.d., BEOGRAD, BATAJNIČKI DRUM BB, YU, престао је да важи дана 30.12.2012. године.

Жиг рег. бр. **37715** чији је носилац 3.P+K, GORNJI MILANOVAC, SINDJELIĆEVA 33, YU, престао је да важи дана 19.1.2013. године.

Жиг рег. бр. **38479** чији је носилац Tambrands Inc., One Procter & Gamble Plaza, Cincinnati, Ohio, US, престао је да важи дана 15.12.2012. године.

Жиг рег. бр. **39750** чији је носилац MARS INC., 6885 ELM STREET, Mc LEAN-VIRGINIA 22101-3883, US, престао је да важи дана 9.12.2012. године.

Жиг рег. бр. **39757** чији је носилац HOVERSPEED LIMITED, INTERNATIONAL HOVER PORT, MARINE PARADE, DOVER, KENT CT17 9TG, ENGLJESKA, GB, престао је да важи дана 24.12.2012. године.

Жиг рег. бр. **39759** чији је носилац BRIDGESTONE CORPORATION, 10-1, KYOBASHI 1-CHOME, CHUO-KU, TOKYO, JP, престао је да важи дана 30.12.2012. године.

Жиг рег. бр. **39760** чији је носилац OTSUKA PHARMACEUTICAL CO., LTD., NO.9, KANDA TSUKASA-CHO 2-CHOME, CHIYODA-KU, TOKYO, JP, престао је да важи дана 30.12.2012. године.

Жиг рег. бр. **39790** чији је носилац Yohji Yamamoto Inc., 2-43, Higashishinagawa 2-Chome, Shinagawa-ku, Tokyo, JP, престао је да важи дана 14.12.2012. године.

Жиг рег. бр. **43283** чији је носилац POLJOPRIVREDNO INDUSTRIJSKI KOMBINAT TAKOVO DP, and KONCERN "SWISSLION-TAKOVO" D.O.O. PREHRAMBENA INDUSTRIJA, 32300 GORNJI MILANOVAC, RADOVANA GRKOVIĆA BB, YU and Vaska Pope 4, Beograd, RS, престао је да важи дана 15.1.2013. године.

Жиг рег. бр. **45444** чији је носилац TanTrade, do.o., Emila Zole 29, Beograd, YU, престао је да важи дана 24.1.2013. године.

Жиг рег. бр. **45480** чији је носилац GALENIKA a.d., Batajnički drum b.b. Beograd-Zemun, YU, престао је да важи дана 29.1.2013. године.

Жиг рег. бр. **45594** чији је носилац "DUVANSKA INDUSTRIJA", akcionarsko društvo, p.o., Subotički drum 17, Senta, YU, престао је да важи дана 24.12.2012. године.

Жиг рег. бр. **45595** чији је носилац "DUVANSKA INDUSTRIJA", akcionarsko društvo, p.o., Subotički drum 17, Senta, YU, престао је да важи дана 24.12.2012. године.

Жиг рег. бр. **45596** чији је носилац "DUVANSKA INDUSTRIJA", akcionarsko društvo, p.o., Subotički drum 17, Senta, YU, престао је да важи дана 24.12.2012. године.

Жиг рег. бр. **45607** чији је носилац KOMPANIJA "NOVI DOM" AD, Cara Dušana 58, Beograd, YU, престао је да важи дана 12.12.2012. године.

Жиг рег. бр. **45618** чији је носилац "POTISJE KANJIŽA", Akcionarsko društvo za proizvodnju građevinskog materijala, Kanjiža, Subotički put 57, 24420 Kanjiža, YU, престао је да важи дана 24.12.2012. године.

Жиг рег. бр. **45623** чији је носилац COLGATE-PALMOLIVE COMPANY, A DELAWARE CORPORATION, 300 Park Avenue, New York, New York, US, престао је да важи дана 26.12.2012. године.

Жиг рег. бр. **45868** чији је носилац "Grand prom" a.d. за производњу, promet i usluge, Beograd-Noví Beograd, Surčinska ба, RS, престао је да важи дана 17.1.2013. године.

Жиг рег. бр. **46100** чији је носилац "HOLDING KOMPANIJA RATKO MITROVIĆ" AKCIONARSKO DRUŠTVO - BEOGRAD, за оснивање, управљање и стичање уčešća у капиталу зависних предузећа, Koste Glavinića 8, Beograd, YU, престао је да важи дана 4.2.2013. године.

Жиг рег. бр. **46328** чији је носилац Preduzeće за трговину и услуге "IKSEL" d.o.o., Humska 3, Beograd, YU, престао је да важи дана 10.1.2013. године.

Жиг рег. бр. **46485** чији је носилац Preduzeće за трговину и услуге "IKSEL" d.o.o., Humska 3, Beograd, YU, престао је да важи дана 10.1.2013. године.

Жиг рег. бр. **46860** чији је носилац FASHION COMPANY D.O.O., Požeška 60, Beograd, YU, престао је да важи дана 30.1.2013. године.

Жиг рег. бр. **46861** чији је носилац FASHION COMPANY D.O.O., Požeška 60, Beograd, YU, престао је да важи дана 30.1.2013. године.

Жиг рег. бр. **48323** чији је носилац Veselinović Predrag, Aleksandra Stamboliskog 18, Beograd, YU, престао је да важи дана 13.12.2012. године.

Жиг рег. бр. **48345** чији је носилац F&C Management Limited,, 8th Floor, Exchange House, Primrose Street, London EC2A 2NY, United Kingdom,, GB, престао је да важи дана 24.12.2012. године.

Жиг рег. бр. **48346** чији је носилац F&C Management Limited, 8th Floor, Exchange House, Primrose Street, London EC2A 2NY, United Kingdom,, GB, престао је да важи дана 24.12.2012. године.

Жиг рег. бр. **48347** чији је носилац F&C Management Limited, 8th Floor, Exchange House, Primrose Street, London EC2A 2NY, United Kingdom,, GB, престао је да важи дана 24.12.2012. године.

Жиг рег. бр. **48348** чији је носилац PepsiCo, Inc., 700 Anderson Hill Road, Purchase, NY 10577-1444, US, престао је да важи дана 24.12.2012. године.

Жиг рег. бр. **48354** чији је носилац GTFM, Inc., 350 Fifth Avenue, Suite 6617, New York, New York 10118, US, престао је да важи дана 11.12.2012. године.

Жиг рег. бр. **48355** чији је носилац British American Tobacco (Brands) Inc., 2711 Centerville Road, Suite 300, Wilmington, Delaware 19808, US, престао је да важи дана 10.12.2012. године.

Жиг рег. бр. **48361** чији је носилац IVAX - CR a.s., Ostravska 29, 747 70 Opava - Komarov, Czech Republic, CZ, престао је да важи дана 23.12.2012. године.

Жиг рег. бр. **48368** чији је носилац Abbott Laboratories, Abbott Park, Illinois 60064, US, престао је да важи дана 18.12.2012. године.

Жиг рег. бр. **48370** чији је носилац Farmaceutvsko hemiska kozmetička industrija "ALKALOID"AD - Skopje, Aleksandar Makedonski 12, 1000 Skopje, Republika Makedonija, MK, престао је да важи дана 24.12.2012. године.

Жиг рег. бр. **48371** чији је носилац BAYER SCHERING PHARMA AKTIENGESELLSCHAFT, Postfach 65 03 11, D-1000 Berlin 65, Nemačka, DE, престао је да важи дана 27.12.2012. године.

Жиг рег. бр. **48372** чији је носилац SCHERING AKTIENGESELLSCHAFT; SCHERING AKTIENGELLSCHAFT and CIS bio international S.A., D-13342 Berlin, DE; Postfach 65 03 11, D-1000 Berlin 65, Nemačka, DE and Route Nationale 306, 91400 Saclay, FR, престао је да важи дана 27.12.2012. године.

Жиг рег. бр. **48373** чији је носилац ZVIJEZDA dioničko društvo за производњу, трговину и услуге, Marijana Čavića 1, Zagreb, HR, престао је да важи дана 30.12.2012. године.

Жиг рег. бр. **48374** чији је носилац ZVIJEZDA dioničko društvo за производњу, трговину и услуге, Marijana Čavića 1, Zagreb, HR, престао је да важи дана 30.12.2012. године.

Жиг рег. бр. **48375** чији је носилац ZVIJEZDA dioničko društvo за производњу, трговину и услуге, Marijana Čavića 1, Zagreb, HR, престао је да важи дана 30.12.2012. године.

Жиг рег. бр. **48376** чији је носилац ZVIJEZDA dioničko društvo за производњу, трговину и услуге, Marijana Čavića 1, Zagreb, HR, престао је да важи дана 30.12.2012. године.

Жиг рег. бр. **48377** чији је носилац ZVIJEZDA dioničko društvo за производњу, трговину и услуге, Marijana Čavića 1, Zagreb, HR, престао је да важи дана 30.12.2012. године.

Жиг рег. бр. **48378** чији је носилац Lattice Intellectual Property Limited, 1-3 Strand, London WC2N 5EH, ENGLESKA, GB, престао је да важи дана 18.12.2012. године.

Жиг рег. бр. **48383** чији је носилац BAYER SCHERING PHARMA AKTIENGESELLSCHAFT, Müllerstrasse 178, D-13353 Berlin, Nemačka, DE, престао је да важи дана 13.12.2012. године.

Жиг рег. бр. **48388** чији је носилац "BREM BIGAR" d.o.o. Preduzeće za proizvodnju i promet modne konfekcije, Maršala Tita bb, 11323 Veliko Orašje, YU, престао је да важи дана 6.12.2012. године.

Жиг рег. бр. **48407** чији је носилац General Re Corporation, 695 East Main Street, Stamford, Connecticut 06904-2350, US, престао је да важи дана 15.1.2013. године.

Жиг рег. бр. **48425** чији је носилац ASSE International Inc., 228 North Coast Highway, Laguna Beach, CA 92651, US, престао је да важи дана 30.12.2012. године.

Жиг рег. бр. **48426** чији је носилац Biogen Idec MA Inc., 14 Cambridge Center Cambridge, Massachusetts 02142, US, престао је да важи дана 26.12.2012. године.

Жиг рег. бр. **48427** чији је носилац Biogen Idec MA Inc., 14 Cambridge Center Cambridge, Massachusetts 02142, US, престао је да важи дана 26.12.2012. године.

Жиг рег. бр. **48430** чији је носилац НЕМОФАРМ КОНЦЕРН А.Д. farmaceutsko-hemijska industrija Vršac, Beogradski put bb, 26300 Vršac, YU, престао је да важи дана 10.12.2012. године.

Жиг рег. бр. **48431** чији је носилац НЕМОФАРМ КОНЦЕРН А.Д. farmaceutsko-hemijska industrija Vršac, Beogradski put bb, 26300 Vršac, YU, престао је да важи дана 10.12.2012. године.

Жиг рег. бр. **48433** чији је носилац "BV KOMERC", Mileta Jakšića 5, Novi Sad, YU, престао је да важи дана 16.12.2012. године.

Жиг рег. бр. **48463** чији је носилац Philips Morris Products S.A., Quai Jeanrenaud 3 2000 Neuchatel, Švajcarska, CH, престао је да важи дана 6.1.2013. године.

Жиг рег. бр. **48471** чији је носилац Intel Corporation (Delaware Corporation), 2200 Mission College Boulevard, Santa Clara, California 95052-8119, US, престао је да важи дана 31.12.2012. године.

Жиг рег. бр. **48473** чији је носилац Intel Corporation (Delaware Corporation), 2200 Mission College Boulevard, Santa Clara, California 95052-8119, US, престао је да важи дана 26.12.2012. године.

Жиг рег. бр. **48478** чији је носилац Sc Astese Production S.r.l., Bd. Luliu Maniu no. 341-359, Sector 6, RO-061127 Bucharest, RO, престао је да важи дана 13.12.2012. године.

Жиг рег. бр. **48479** чији је носилац Gildan Activewear Inc. (corporation of Canada), 725 Montee de Liesse, Montreal, Quebec H4T 1P5, KANADA, CA, престао је да важи дана 6.12.2012. године.

Жиг рег. бр. **48485** чији је носилац UNION VITIVINICOLA, S.A. VINEDOS EN CENICERO, Carretera de Logrono, s/n, 26350 Cenicero (La Rioja), Španija, ES, престао је да важи дана 9.1.2013. године.

Жиг рег. бр. **48489** чији је носилац GTFM, Inc., 350 Fifth Avenue, Suite 6617, New York, New York 10118, US, престао је да важи дана 11.12.2012. године.

Жиг рег. бр. **48491** чији је носилац "BV KOMERC", Mileta Jakšića 5, Novi Sad, YU, престао је да важи дана 16.12.2012. године.

Жиг рег. бр. **48492** чији је носилац "BV KOMERC", Mileta Jakšića 5, Novi Sad, YU, престао је да важи дана 16.12.2012. године.

Жиг рег. бр. **48500** чији је носилац "BV KOMERC", Mileta Jakšića 5, Novi Sad, YU, престао је да важи дана 16.12.2012. године.

Жиг рег. бр. **48501** чији је носилац "BV KOMERC", Mileta Jakšića 5, Novi Sad, YU, престао је да важи дана 16.12.2012. године.

Жиг рег. бр. **48503** чији је носилац БВ КОМЕРЦ "О.О."|"БВ КОМЕРЦ" "О.О. (whose legal address is Нови Сад, Булевар Михајла Пупина 6, Serbia), Нови Сад, Булевар Михајла Пупина 6, RS, престао је да важи дана 16.12.2012. године.

Жиг рег. бр. **48504** чији је носилац Dr. Lazar y Cia S.A. Quimica e Industrial, Av. Velez Sarsfield 5855 - (B1606) ARI Carapachay, Provincia de Buenos Aires, Argentina, AR, престао је да важи дана 17.12.2012. године.

Жиг рег. бр. **48505** чији је носилац Preduzeće "AUDIOTEL" do.o., 14. Decembra 3, Beograd, YU, престао је да важи дана 27.12.2012. године.

Жиг рег. бр. **48527** чији је носилац CareFusion 303, Inc., 3750 Torrey View Court, San Diego, CA 92130, US, престао је да важи дана 21.1.2013. године.

Жиг рег. бр. **48528** чији је носилац Kentucky Fried Chicken International Holdings, Inc., 1441 Gardiner Lane, Louisville, Kentucky 40213,, US, престао је да важи дана 21.1.2013. године.

Жиг рег. бр. **48548** чији је носилац SmithKline Beecham (Cork) Limited, Currabinny, Carrigaline, County Cork, IE, престао је да важи дана 22.1.2013. године.

Жиг рег. бр. **48552** чији је носилац ALLIED DOMECQ SPIRITS & WINE LIMITED, The Pavilions, Bridgewater Road, Bedminster Down, BS13 8AR Bristol, England, GB, престао је да важи дана 24.1.2013. године.

Жиг рег. бр. **48553** чији је носилац ZVIJEZDA dioničko društvo za proizvodnju, trgovinu i usluge, ul. Marijana Čavića 1, Zagreb, HR, престао је да важи дана 30.1.2013. године.

Жиг рег. бр. **48554** чији је носилац ZVIJEZDA dioničko društvo za proizvodnju, trgovinu i usluge, ul. Marijana Čavića 1, Zagreb, HR, престао је да важи дана 30.1.2013. године.

Жиг рег. бр. **48555** чији је носилац ZVIJEZDA dioničko društvo za proizvodnju, trgovinu i usluge, ul. Marijana Čavića 1, Zagreb, HR, престао је да важи дана 30.1.2013. године.

Жиг рег. бр. **48567** чији је носилац "GRIZELJ" d.d., Vojnička 28, 71210 Sarajevo-Ilidža, Bosna i Hercegovina, BA, престао је да важи дана 24.1.2013. године.

Жиг рег. бр. **48570** чији је носилац Intel Corporation (Delaware Corporation), 2200 Mission College Boulevard Santa Clara, California 95052-8119,, US, престао је да важи дана 30.1.2013. године.

Жиг рег. бр. **48574** чији је носилац SmithKline Beecham (Cork) Limited, Currabinny, Carrigaline, County Cork, IE, престао је да важи дана 22.1.2013. године.

Жиг рег. бр. **48575** чији је носилац SmithKline Beecham (Cork) Limited, Currabinny, Carrigaline, County Cork, IE, престао је да важи дана 22.1.2013. године.

Жиг рег. бр. **48576** чији је носилац SmithKline Beecham (Cork) Limited, Currabinny, Carrigaline, County Cork, IE, престао је да важи дана 22.1.2013. године.

Жиг рег. бр. **48577** чији је носилац SmithKline Beecham (Cork) Limited, Currabinny, Carrigaline, County Cork, IE, престао је да важи дана 22.1.2013. године.

Жиг рег. бр. **48578** чији је носилац SmithKline Beecham (Cork) Limited, Currabinny, Carrigaline, County Cork, IE, престао је да важи дана 22.1.2013. године.

Жиг рег. бр. **48579** чији је носилац SmithKline Beecham (Cork) Limited, Currabinny, Carrigaline, County Cork, IE, престао је да важи дана 22.1.2013. године.

Жиг рег. бр. **48580** чији је носилац SmithKline Beecham (Cork) Limited, Currabinny, Carrigaline, County Cork, IE, престао је да важи дана 22.1.2013. године.

Жиг рег. бр. **48591** чији је носилац Hemijska industrija "NEVENA" A.D. , Đorđa Stamenkovića bb, Leskovac, RS, престао је да важи дана 23.12.2012. године.

Жиг рег. бр. **48594** чији је носилац ALTER V&K PODJETJE ZA TRGOVINO IN ZASTOPANJE D.O.O., Mivka 25, 1000 Ljubljana, Slovenija, SI, престао је да важи дана 17.12.2012. године.

Жиг рег. бр. **48600** чији је носилац Akcionarsko društvo za proizvodnju konditorskih proizvoda "SOKO-NADA ŠTARK" Beograd,, Kumodraška 249, Beograd, YU, престао је да важи дана 26.12.2012. године.

Жиг рег. бр. **48601** чији је носилац Akcionarsko društvo za proizvodnju konditorskih proizvoda "SOKO-NADA ŠTARK" Beograd, Kumodraška 249, Beograd, YU, престао је да важи дана 26.12.2012. године.

Жиг рег. бр. **48602** чији је носилац Akcionarsko društvo za proizvodnju konditorskih proizvoda "SOKO-NADA ŠTARK" Beograd, Kumodraška 249, Beograd, YU, престао је да важи дана 26.12.2012. године.

Жиг рег. бр. **48603** чији је носилац Akcionarsko društvo za proizvodnju konditorskih proizvoda "SOKO-NADA ŠTARK" Beograd, Kumodraška 249, Beograd, YU, престао је да важи дана 26.12.2012. године.

Жиг рег. бр. **48604** чији је носилац Акционарско друштво за производњу кондиторских производа "SOKO-NADA ŠTARK" Beograd, Kumodraška 249, Beograd, YU, престао је да важи дана 26.12.2012. године.

Жиг рег. бр. **48605** чији је носилац Акционарско друштво за производњу кондиторских производа "SOKO-NADA ŠTARK" Beograd, Kumodraška 249, Beograd, YU, престао је да важи дана 26.12.2012. године.

Жиг рег. бр. **48606** чији је носилац Акционарско друштво за производњу кондиторских производа "SOKO-NADA ŠTARK" Beograd, Kumodraška 249, Beograd, YU, престао је да важи дана 26.12.2012. године.

Жиг рег. бр. **48608** чији је носилац Јовановић М. Živorad, Dalmatinska 18, Mladenovac, YU, престао је да важи дана 22.1.2013. године.

Жиг рег. бр. **48609** чији је носилац Preduzeće за саобраћај, туризам, спољну и унутрашњу трговину, заступство и угоститељство INEX COMPANY-INECO a.d., Trg Republike 3, Beograd, YU, престао је да важи дана 14.1.2013. године.

Жиг рег. бр. **48618** чији је носилац F&C Management Limited, 8th Floor, Exchange House, Primrose Street, London EC2A 2NY, United Kingdom,, GB, престао је да важи дана 24.12.2012. године.

Жиг рег. бр. **48619** чији је носилац D.O.O. AGROSIT, Kruševačka 35, 37230 Aleksandrovac, YU, престао је да важи дана 30.12.2012. године.

Жиг рег. бр. **48629** чији је носилац DRUŠTVO ZA PROIZVODNJU, UNUTRAŠNJU I SPOLJNU TRGOVINU, I POSLOVNE USLUGE "NEKSAN" D.O.O. NIKŠIĆ, Vuka Karadžića bb, Nikšić, YU, престао је да важи дана 13.12.2012. године.

Жиг рег. бр. **48635** чији је носилац DOO "MAGNETRON", Kanalska 11, 21000 Novi Sad, YU, престао је да важи дана 30.1.2013. године.

Жиг рег. бр. **48636** чији је носилац DOO "MAGNETRON", Kanalska 11, Novi Sad, YU престао је да важи дана 30.1.2013. године.

Жиг рег. бр. **48637** чији је носилац DOO "MAGNETRON", Kanalska 11, Novi Sad, YU, престао је да важи дана 30.1.2013. године.

Жиг рег. бр. **48638** чији је носилац DOO "MAGNETRON" and D.O.O. "PAMES" за производњу, унутрашњу и спољну трговину export-import Novi Sad, Kanalska 11, Novi Sad, YU and Kanalska ulica br.11 Novi Sad, YU, престао је да важи дана 30.1.2013. године.

Жиг рег. бр. **48639** чији је носилац FASHION COMPANY D.O.O., 11000 Beograd, Humska 3b, YU, престао је да важи дана 30.1.2013. године.

Жиг рег. бр. **48640** чији је носилац ZVIJEZDA dioničko društvo за производњу, трговину и услуге, Zagreb, ulica Marijana Čavića 1, HR, престао је да важи дана 31.1.2013. године.

Жиг рег. бр. **48641** чији је носилац ZVIJEZDA dioničko društvo за производњу, трговину и услуге, Zagreb, ulica Marijana Čavića 1, HR, престао је да важи дана 31.1.2013. године.

Жиг рег. бр. **48643** чији је носилац PRVI KORAK, Preduzeće за трговину и услуге u oblasti prometa d.o.o., Zemun, 23 jula br. 99h, YU, престао је да важи дана 3.2.2013. године.

Жиг рег. бр. **48679** чији је носилац "BV KOMERC", Mileta Jakšića 5, Novi Sad, YU, престао је да важи дана 20.1.2013. године.

Жиг рег. бр. **48680** чији је носилац "BV KOMERC", Mileta Jakšića 5, Novi Sad, YU, престао је да важи дана 20.1.2013. године.

Жиг рег. бр. **48688** чији је носилац Smithers-Oasis Company, 2020 Front Street, Suite 301 Cuyahoga Falls, Ohio 44221, US, престао је да важи дана 16.1.2013. године.

Жиг рег. бр. **48695** чији је носилац ZVIJEZDA dioničko društvo за производњу, трговину и услуге, Zagreb, Marijana Čavića 1, HR престао је да важи дана 30.1.2013. године.

Жиг рег. бр. **48706** чији је носилац Hemijska industrija "NEVENA" A.D. , Đorđa Stamenkovića bb, Leskovac, RS, престао је да важи дана 23.12.2012. године.

Жиг рег. бр. **48736** чији је носилац UDRUŽENJE KOZMETIČARA SRBIJE, Zeleni venac 2/I, Beograd, YU, престао је да важи дана 13.1.2013. године.

Жиг рег. бр. **48744** чији је носилац Wm. WRIGLEY Jr. Company, 410 North Michigan Avenue, Chicago, Illinois 60611, US, престао је да важи дана 4.2.2013. године.

Жиг рег. бр. **48751** чији је носилац НЕМОФАРМ КОНЦЕРН А.Д. farmaceutsko-hemijska industrija Vršac, Beogradski put bb, 26300 Vršac, YU, престао је да важи дана 24.1.2013. године.

Жиг рег. бр. **48752** чији је носилац НЕМОФАРМ КОНЦЕРН А.Д. farmaceutsko-hemijska industrija Vršac, Beogradski put bb, 26300 Vršac, YU, престао је да важи дана 24.1.2013. године.

Жиг рег. бр. **48753** чији је носилац FASHION COMPANY D.O.O., Požeška 60, Beograd, YU, престао је да важи дана 30.1.2013. године.

Жиг рег. бр. **48754** чији је носилац FASHION COMPANY D.O.O., Požeška 60, Beograd, YU, престао је да важи дана 30.1.2013. године.

Жиг рег. бр. **48825** чији је носилац DOO "MAGNETRON", Kanalska 11, 21000 Novi Sad, YU, престао је да важи дана 30.1.2013. године.

Жиг рег. бр. **48837** чији је носилац KOVAČEVIĆ MILUTIN, Omladinskih brigada 73/44, Novi Beograd, YU, престао је да важи дана 9.12.2012. године.

Жиг рег. бр. **48838** чији је носилац KOVAČEVIĆ MILUTIN, Omladinskih brigada 73/44, Novi Beograd, YU, престао је да важи дана 9.12.2012. године.

Жиг рег. бр. **48860** чији је носилац "BOUNA SERA" radnja za promet na malo i komisione prodaje, vl. Bašica Marjan, Bulevar Arsenija Čarnojevića 177, Novi Beograd, YU, престао је да важи дана 13.1.2013. године.

Жиг рег. бр. **48899** чији је носилац Јавно komunalno preduzeće "Vodokanal" Sombor, Belog goluba 5, Sombor, YU, престао је да важи дана 27.1.2013. године.

Жиг рег. бр. **48908** чији је носилац Izdavačko društvo "RINGIER" d.o.o., Kraljice Marije br. 1, 11120 Beograd, RS, престао је да важи дана 31.12.2012. године.

Жиг рег. бр. **49104** чији је носилац MLP YUGOINTROP DOO and VEKTOR INŽENJERING DOO, Omladinskih brigada bb, Beograd, YU and Bulevar vojvode Mišića 33c, Beograd, YU, престао је да важи дана 21.1.2013. године.

Жиг рег. бр. **49158** чији је носилац Kemistre 8 LLC, 31 West 34th Street, New York, NY 10001, US, престао је да важи дана 30.12.2012. године.

Жиг рег. бр. **49164** чији је носилац VEKTOR INŽENJERING DOO, Bulevar vojvode Mišića 33c, Beograd, YU, престао је да важи дана 21.1.2013. године.

Жиг рег. бр. **49181** чији је носилац "ULIXES" d.o.o., Dunavska br. 27, Novi Sad, YU, престао је да важи дана 30.12.2012. године.

Жиг рег. бр. **49196** чији је носилац Јарамаз Саша, Булевар Арсенија Чарнојевића бр. 150/8, Београд, RS, престао је да важи дана 29.1.2013. године.

Жиг рег. бр. **49286** чији је носилац D.O.O. AGROSIT SEMENARSTVO, Miće Milića bb, Aleksandrovac, RS, престао је да важи дана 30.12.2012. године.

Жиг рег. бр. **49464** чији је носилац Preduzeće za unutrašnju i spoljnu trgovinu "EXIT" d.o.o., Bulevar Vojvode Stepe 28, Novi Sad, YU, престао је да важи дана 27.12.2012. године.

Жиг рег. бр. **49473** чији је носилац IZOTEN, Beograd, Mačvanska 21, Beograd, YU, престао је да важи дана 27.12.2012. године.

Жиг рег. бр. **49621** чији је носилац Popović Žarko, Slanički put 111J, Beograd, YU, престао је да важи дана 6.12.2012. године.

Жиг рег. бр. **49622** чији је носилац Popović Žarko, Slanički put 111J, Beograd, YU, престао је да важи дана 6.12.2012. године.

Жиг рег. бр. **49838** чији је носилац BONES Group d.o.o., Kumodraška 260, Beograd, YU, престао је да важи дана 30.12.2012. године.

Жиг рег. бр. **49839** чији је носилац BONES Group d.o.o., Kumodraška 260, Beograd, YU, престао је да важи дана 30.12.2012. године.

Жиг рег. бр. **49840** чији је носилац BONES Group d.o.o., Kumodraška 260, Beograd, YU, престао је да важи дана 30.12.2012. године.

Жиг рег. бр. **49841** чији је носилац BONES Group d.o.o., Kumodraška 260, Beograd, YU, престао је да важи дана 30.12.2012. године.

Жиг рег. бр. **50063** чији је носилац Farmaceutsko hemijska kozmetička industrija "ALKALOID"AD - Skopje, Aleksandar Makedonski 12, 1000 Skopje, Republika Makedonija, MK, престао је да важи дана 24.12.2012. године.

Жиг рег. бр. **50175** чији је носилац Samostalna zanatska trikotažerska radnja za proizvodnju čarapa, GERBISLAV PETAR, and "Gerbi" d.o.o., XII Nova 9, Barajevo, YU and Beograd, Sokobanjska 2a, YU, престао је да важи дана 30.12.2012. године.

Жиг рег. бр. **50176** чији је носилац Samostalna zanatska trikotažerska radnja za proizvodnju čarapa, GERBISLAV PETAR, and "Gerbi" d.o.o., XII Nova 9, Barajevo, YU and Beograd, Sokobanjska 2a, YU, престао је да важи дана 30.12.2012. године.

Жиг рег. бр. **55629** чији је носилац Privredno društvo za trgovinu i usluge "ELEKS-M" d.o.o., 11000 Beograd, Bulevar oslobođenja br. 166, RS, престао је да важи дана 3.2.2013. године.

Жиг рег. бр. **62583** чији је носилац Colgate-Palmolive Company, a Delaware corporation, 300 Park Avenue, New York, N.Y. 10022, US, престао је да важи дана 26.12.2012. године.

Жиг рег. бр. **62696** чији је носилац Colgate-Palmolive Company, a Delaware corporation, 300 Park Avenue, New York, N.Y. 10022, US, престао је да важи дана 26.12.2012. године.

Жиг рег. бр. **63845** чији је носилац Preduzeće za promet, marketing i posredovanje "INPHARM Co." d.o.o. Beograd, Zemun, Cara Dušana 266, RS, престао је да важи дана 20.12.2012. године.

2. На основу одрицања носиоца права у периоду од 06.06.2013. године до 30.07.2013. године

Жиг бр. **20183** чији је носилац MERCK SERONO S.p.A. VIA CASILINA 125, ROMA, IT, престао је да важи дана 21.06.2013. године. Решење о престанку жига донето дана 11.07.2013. године.

ОБЈАВА УПИСАНИХ ПРОМЕНА РЕГИСТРОВАНИХ ЖИГОВА од 06.06.2013. године до 30.07.2013. године
Publications of Entered Changes of Registered Trademarks from June 6th, 2013 to July 30th, 2013

1. Промена имена и/или адресе

Име и/или адреса носиоца жига рег.број **6429** промењена је у Glaxo Group Limited, a British company, 980 Great West Road, Brentford, Middlesex TW8 9GS, England, GB

Име и/или адреса носиоца жига рег.број **15030** промењена је у Glaxo Group Limited, a British company, 980 Great West Road, Brentford, Middlesex TW8 9GS, England, GB

Име и/или адреса носиоца жига рег.број **15833** промењена је у ŽITO prehrambena industrija d.d. Šmartinska c. 154, 1000 Ljubljana, SI

Име и/или адреса носиоца жига рег.број **15979** промењена је у Takeda GmbH, Byk-Gulden-Str.2, 78467 Konstanz, DE

Име и/или адреса носиоца жига рег.број **16199** промењена је у GLAXO GROUP LIMITED, 980 Great West Road, Brentford, Middlesex TW8 9GS, England, GB

Име и/или адреса носиоца жига рег.број **16569** промењена је у Glaxo Group Limited, a British company, 980 Great West Road, Brentford, Middlesex TW8 9GS, GB

Име и/или адреса носиоца жига рег.број **16617** промењена је у Glaxo Group Limited, a British company, 980 Great West Road, Brentford, Middlesex TW8 9GS, England, GB

Име и/или адреса носиоца жига рег.број **16618** промењена је у Glaxo Group Limited, a British company, 980 Great West Road, Brentford, Middlesex TW8 9GS, England, GB

Име и/или адреса носиоца жига рег.број **16619** промењена је у Glaxo Group Limited, a British company, 980 Great West Road, Brentford, Middlesex TW8 9GS, England, GB

Име и/или адреса носиоца жига рег.број **16645** промењена је у Glaxo Group Limited, 980 Great West Road, Brentford, Middlesex TW8 9GS, GB

Име и/или адреса носиоца жига рег.број **16689** промењена је у Glaxo Group Limited, a British company, 980 Great West Road, Brentford, Middlesex TW8 9GS, England, GB

Име и/или адреса носиоца жига рег.број **16755** промењена је у Glaxo Group Limited, a British company, 980 Great West Road, Brentford, Middlesex TW8 9GS, England, GB

Име и/или адреса носиоца жига рег.број **17046** промењена је у Glaxo Group Limited, a British company, 980 Great West Road, Brentford, Middlesex TW8 9GS, England, GB

Име и/или адреса носиоца жига рег.број **17598** промењена је у Glaxo Group Limited, 980 Great West Road, Brentford, Middlesex TW8 9GS, GB

Име и/или адреса носиоца жига рег.број **17743** промењена је у Nec Corporation, 7-1, Shiba 5-chome, Minato-ku, Tokyo, JP

Име и/или адреса носиоца жига рег.број **18861** промењена је у Glaxo Group Limited, a British company, 980 Great West Road, Brentford, Middlesex TW8 9GS, England, GB

Име и/или адреса носиоца жига рег.број **19488** промењена је у Glaxo Group Limited, 980 Great West Road, Brentford, Middlesex TW8 9GS, GB

Име и/или адреса носиоца жига рег.број **20183** промењена је у MERCK SERONO S.p.A. VIA CASILINA 125, ROMA, IT

Име и/или адреса носиоца жига рег.број **20311** промењена је у TDK KABUSHIKI KAISHA (TDK CORPORATION), 3-9-1, Shibaura, Minato-ku, Tokyo, JP

Име и/или адреса носиоца жига рег.број **20312** промењена је у TDK KABUSHIKI KAISHA (TDK CORPORATION), 3-9-1, Shibaura, Minato-ku, Tokyo, JP

Име и/или адреса носиоца жига рег.број **20712** промењена је у Glaxo Group Limited, a British company, 980 Great West Road, Brentford, Middlesex TW8 9GS, England, GB

Име и/или адреса носиоца жига рег.број **20944** промењена је у KANEKA CORPORATION, 2-3-18, Nakanoshima, Kita-ku, Osaka, JP

Име и/или адреса носиоца жига рег.број **20974** промењена је у Glaxo Group Limited, a British company, 980 Great West Road, Brentford, Middlesex TW8 9GS, England, GB

Име и/или адреса носиоца жига рег.број **21647** промењена је у GLAXO GROUP LIMITED, 980 Great West Road, Brentford, Middlesex TW8 9GS, England, GB

Име и/или адреса носиоца жига рег.број **21678** промењена је у Glaxo Group Limited, a British company, 980 Great West Road, Brentford, Middlesex TW8 9GS, England, GB

Име и/или адреса носиоца жига рег.број **22042** промењена је у Glaxo Group Limited, 980 Great West Road, Brentford, Middlesex TW8 9GS, England, GB

Име и/или адреса носиоца жига рег.број **24424** промењена је у JUGOREMEDIJA FABRIKA LEKOVA A.D. ZRENJANIN U STEČAJU, Pančevačka bb, Zrenjanin , RS

Име и/или адреса носиоца жига рег.број **25079** промењена је у KANEKA CORPORATION, 2-3-18, Nakanoshima, Kita-ku, Osaka, JP

Име и/или адреса носиоца жига рег.број **25719** промењена је у JUGOREMEDIJA FABRIKA LEKOVA A.D. ZRENJANIN U STEČAJU, Pančevačka bb, Zrenjanin , RS

Име и/или адреса носиоца жига рег.број **25721** промењена је у JUGOREMEDIJA FABRIKA LEKOVA A.D. ZRENJANIN U STEČAJU, Pančevačka bb, Zrenjanin , RS

Име и/или адреса носиоца жига рег.број **25722** промењена је у JUGOREMEDIJA FABRIKA LEKOVA A.D. ZRENJANIN U STEČAJU, Pančevačka bb, Zrenjanin , RS

Име и/или адреса носиоца жига рег.број **25723** промењена је у JUGOREMEDIJA FABRIKA LEKOVA A.D. ZRENJANIN U STEČAJU, Pančevačka bb, Zrenjanin , RS

Име и/или адреса носиоца жига рег.број **26018** промењена је у Glaxo Group Limited, a British company, 980 Great West Road, Brentford, Middlesex TW8 9GS, GB

Име и/или адреса носиоца жига рег.број **26385** промењена је у Glaxo Group Limited, 980 Great West Road, Brentford, Middlesex TW8 9GS, GB

Име и/или адреса носиоца жига рег.број **26395** промењена је у Glaxo Group Limited, 980 Great West Road, Brentford, Middlesex TW8 9GS, England, GB

Име и/или адреса носиоца жига рег.број **26400** промењена је у Glaxo Group Limited, a British company 980 Great West Road, Brentford, Middlesex TW8 9GS, England, GB

Име и/или адреса носиоца жига рег.број **26901** промењена је у HEMOFARM KONCERN "ZORKA PHARMA" AD, Hajduk Veljkova bb, Šabac, RS

Име и/или адреса носиоца жига рег.број **26901** промењена је у HEMOFARM DOO, Hajduk Veljkova bb, Šabac, RS

Име и/или адреса носиоца жига рег.број **27108** промењена је у Glaxo Group Limited, 980 Great West Road, Brentford, Middlesex TW8 9GS, GB

Име и/или адреса носиоца жига рег.број **27409** промењена је у Zoetis P&U LLC, 100 Campus Drive, Florham Park, NJ 07932, US

Име и/или адреса носиоца жига рег.број **27613** промењена је у JUGOREMEDIJA FABRIKA LEKOVA A.D. ZRENJANIN U STEČAJU, Pančevačka bb, Zrenjanin , RS

Име и/или адреса носиоца жига рег.број **28049** промењена је у GLAXO GROUP LIMITED, 980 Great West Road, Brentford, Middlesex TW8 9GS, England, GB

Име и/или адреса носиоца жига рег.број **28273** промењена је у Glaxo Group Limited, a British company 980 Great West Road, Brentford, Middlesex TW8 9GS, GB

Име и/или адреса носиоца жига рег.број **28689** промењена је у Glaxo Group Limited, a British company 980 Great West Road, Brentford, Middlesex TW8 9GS, GB

Име и/или адреса носиоца жига рег.број **28690** промењена је у Glaxo Group Limited, a British company 980 Great West Road, Brentford, Middlesex TW8 9GS, GB

Име и/или адреса носиоца жига рег.број **28691** промењена је у Glaxo Group Limited, a British company 980 Great West Road, Brentford, Middlesex TW8 9GS, England, GB

Име и/или адреса носиоца жига рег.број **28697** промењена је у Glaxo Group Limited, a British company 980 Great West Road, Brentford, Middlesex TW8 9GS, GB

Име и/или адреса носиоца жига рег.број **28829** промењена је у JUGOREMEDIJA FABRIKA LEKOVA A.D. ZRENJANIN U STEČAJU, Pančevačka bb, Zrenjanin, RS

Име и/или адреса носиоца жига рег.број **29082** промењена је у Glaxo Group Limited, a British company, 980 Great West Road, Brentford, Middlesex TW8 9GS, England, GB

Име и/или адреса носиоца жига рег.број **29083** промењена је у Glaxo Group Limited, a British company, 980 Great West Road, Brentford, Middlesex TW8 9GS, England, GB

Име и/или адреса носиоца жига рег.број **29115** промењена је у Zoetis P&U LLC 100 Campus Drive, Florham Park, NJ 07932, US

Име и/или адреса носиоца жига рег.број **29135** промењена је у Zoetis P&U LLC 100 Campus Drive, Florham Park, NJ 07932, US

Име и/или адреса носиоца жига рег.број **29138** промењена је у Zoetis P&U LLC 100 Campus Drive, Florham Park, NJ 07932, US

Име и/или адреса носиоца жига рег.број **29814** промењена је у Glaxo Group Limited, a British company, 980 Great West Road, Brentford, Middlesex TW8 9GS, GB

Име и/или адреса носиоца жига рег.број **30908** промењена је у Zoetis P&U LLC 100 Campus Drive, Florham Park, NJ 07932, US

Име и/или адреса носиоца жига рег.број **32515** промењена је у Glaxo Group Limited, 980 Great West Road, Brentford, Middlesex TW8 9GS, GB

Име и/или адреса носиоца жига рег.број **32516** промењена је у Glaxo Group Limited, 980 Great West Road, Brentford, Middlesex TW8 9GS, GB

Име и/или адреса носиоца жига рег.број **32851** промењена је у Glaxo Group Limited, 980 Great West Road, Brentford, Middlesex TW8 9GS, GB

Име и/или адреса носиоца жига рег.број **33319** промењена је у TIMBERLAND LLC, 200 Domain Drive, Stratham, New Hampshire, US

Име и/или адреса носиоца жига рег.број **33324** промењена је у TIMBERLAND LLC, 200 Domain Drive, Stratham, New Hampshire, US

Име и/или адреса носиоца жига рег.број **33361** промењена је у Glaxo Group Limited, 980 Great West Road, Brentford, Middlesex TW8 9GS, England, GB

Име и/или адреса носиоца жига рег.број **33427** промењена је у Glaxo Group Limited, a British company 980 Great West Road, Brentford, Middlesex TW8 9GS, GB

Име и/или адреса носиоца жига рег.број **33620** промењена је у Glaxo Group Limited, 980 Great West Road, Brentford, Middlesex TW8 9GS, GB

Име и/или адреса носиоца жига рег.број **33623** промењена је у Glaxo Group Limited, 980 Great West Road, Brentford, Middlesex TW8 9GS, England, GB

Име и/или адреса носиоца жига рег.број **33915** промењена је у Glaxo Group Limited, a British company 980 Great West Road, Brentford, Middlesex TW8 9GS, GB

Име и/или адреса носиоца жига рег.број **34029** промењена је у Glaxo Group Limited, 980 Great West Road, Brentford, Middlesex TW8 9GS, GB

Име и/или адреса носиоца жига рег.број **34030** промењена је у Glaxo Group Limited, 980 Great West Road, Brentford, Middlesex TW8 9GS, GB

Име и/или адреса носиоца жига рег.број **34047** промењена је у Glaxo Group Limited, a British company, 980 Great West Road, Brentford, Middlesex TW8 9GS, GB

Име и/или адреса носиоца жига рег.број **34048** промењена је у Glaxo Group Limited, 980 Great West Road, Brentford, Middlesex TW8 9GS, GB

Име и/или адреса носиоца жига рег.број **34582** промењена је у GLAXO GROUP LIMITED, 980 Great West Road, Brentford, Middlesex TW8 9GS, England, GB

Име и/или адреса носиоца жига рег.број **34683** промењена је у Glaxo Group Limited, 980 Great West Road, Brentford, Middlesex TW8 9GS, England, GB

Име и/или адреса носиоца жига рег.број **35068** промењена је у Casino Merkur Spielothek GmbH, Merkur-Allee 1-15, 32339 Espelkamp, DE

Име и/или адреса носиоца жига рег.број **35305** промењена је у Glaxo Group Limited, 980 Great West Road, Brentford, Middlesex TW8 9GS, England, GB

Име и/или адреса носиоца жига рег.број **35488** промењена је у Glaxo Group Limited, a British company 980 Great West Road, Brentford, Middlesex TW8 9GS, England, GB

Име и/или адреса носиоца жига рег.број **35581** промењена је у Glaxo Group Limited, 980 Great West Road, Brentford, Middlesex TW8 9GS, England, GB

Име и/или адреса носиоца жига рег.број **35928** промењена је у Glaxo Group Limited, 980 Great West Road, Brentford, Middlesex TW8 9GS, England, GB

Име и/или адреса носиоца жига рег.број **35930** промењена је у Glaxo Group Limited, 980 Great West Road, Brentford, Middlesex TW8 9GS, GB

Име и/или адреса носиоца жига рег.број **36116** промењена је у Glaxo Group Limited, 980 Great West Road, Brentford, Middlesex TW8 9GS, England, GB

Име и/или адреса носиоца жига рег.број **36535** промењена је у GLAXO GROUP LIMITED, 980 Great West Road, Brentford, Middlesex TW8 9GS, England, GB

Име и/или адреса носиоца жига рег.број **36536** промењена је у Glaxo Group Limited, a British company 980 Great West Road, Brentford, Middlesex TW8 9GS, GB

Име и/или адреса носиоца жига рег.број **37454** промењена је у HEMOFARM KONCERN "ZORKA PHARMA" AD, Hajduk Veljkova bb, Šabac, RS

Име и/или адреса носиоца жига рег.број **37454** промењена је у HEMOFARM DOO, Hajduk Veljkova bb, Šabac, RS

Име и/или адреса носиоца жига рег.број **37457** промењена је у HEMOFARM KONCERN "ZORKA PHARMA" AD, Hajduk Veljkova bb, Šabac, RS

Име и/или адреса носиоца жига рег.број **37457** промењена је у HEMOFARM DOO, Hajduk Veljkova bb, Šabac, RS

Име и/или адреса носиоца жига рег.број **37459** промењена је у HEMOFARM KONCERN "ZORKA PHARMA" AD, Hajduk Veljkova bb, Šabac, RS

Име и/или адреса носиоца жига рег.број **37459** промењена је у HEMOFARM DOO, Hajduk Veljkova bb, Šabac, RS

Име и/или адреса носиоца жига рег.број **37460** промењена је у HEMOFARM KONCERN "ZORKA PHARMA" AD, Hajduk Veljkova bb, Šabac, RS

Име и/или адреса носиоца жига рег.број **37460** промењена је у HEMOFARM DOO, Hajduk Veljkova bb, Šabac, RS

Име и/или адреса носиоца жига рег.број **37461** промењена је у HEMOFARM KONCERN "ZORKA PHARMA" AD, Hajduk Veljkova bb, Šabac, RS

Име и/или адреса носиоца жига рег.број **37461** промењена је у HEMOFARM DOO, Hajduk Veljkova bb, Šabac, RS

Име и/или адреса носиоца жига рег.број **37462** промењена је у HEMOFARM KONCERN "ZORKA PHARMA" AD, Hajduk Veljkova bb, Šabac, RS

Име и/или адреса носиоца жига рег.број **37462** промењена је у HEMOFARM DOO, Hajduk Veljkova bb, Šabac, RS

Име и/или адреса носиоца жига рег.број **37931** промењена је у VETERINARSKI ZAVOD "SUBOTICA" a.d. SUBOTICA - Proizvodnja hrane za životinje, farmaceutskih preparata, pesticida i sredstava za DDD, Beogradski put 123, Subotica, RS

Име и/или адреса носиоца жига рег.број **38009** промењена је у Glaxo Group Limited, a British company, 980 Great West Road, Brentford, Middlesex TW8 9GS, England, GB

Име и/или адреса носиоца жига рег.број **39087** промењена је у Glaxo Group Limited, a British company, 980 Great West Road, Brentford, Middlesex TW8 9GS, GB

Име и/или адреса носиоца жига рег.број **39552** промењена је у JUGOREMEDIJA FABRIKA LEKOVA A.D. ZRENJANIN U STEČAJU, Pančevačka bb, Zrenjanin, RS

Име и/или адреса носиоца жига рег.број **39607** промењена је у GLAXO GROUP LIMITED, 980 Great West Road, Brentford, Middlesex TW8 9GS, England, GB

Име и/или адреса носиоца жига рег.број **40050** промењена је у JUGOREMEDIJA FABRIKA LEKOVA A.D. ZRENJANIN U STEČAJU, Pančevačka bb, Zrenjanin, RS

Име и/или адреса носиоца жига рег.број **40241** промењена је у SLAVIAMED d.o.o. Preduzeće za proizvodnju i promet farmaceutskih proizvoda, ul.Bulevar oslobođenja 177, Beograd, RS

Име и/или адреса носиоца жига рег.број **40256** промењена је у CARRIER CORPORATION: Carrier World Headquarters, One Carrier Place, Farmington CT 06034-4015, US

Име и/или адреса носиоца жига рег.број **40399** промењена је у Glaxo Group Limited, a British company, 980 Great West Road, Brentford, Middlesex TW8 9GS, GB

Име и/или адреса носиоца жига рег.број **40443** промењена је у Glaxo Group Limited, 980 Great West Road, Brentford, Middlesex TW8 9GS, England, GB

Име и/или адреса носиоца жига рег.број **40444** промењена је у Glaxo Group Limited, 980 Great West Road, Brentford, Middlesex TW8 9GS, England, GB

Име и/или адреса носиоца жига рег.број **40448** промењена је у GLAXO GROUP LTD. 980 Great West Road, Brentford, Middlesex TW8 9GS, England, GB

Име и/или адреса носиоца жига рег.број **40449** промењена је у Glaxo Group Limited, 980 Great West Road, Brentford, Middlesex TW8 9GS, England, GB

Име и/или адреса носиоца жига рег.број **40745** промењена је у Glaxo Group Limited, a British company 980 Great West Road, Brentford, Middlesex TW8 9GS, GB

Име и/или адреса носиоца жига рег.број **40765** промењена је у Glaxo Group Limited, a British company 980 Great West Road, Brentford, Middlesex TW8 9GS, GB

Име и/или адреса носиоца жига рег.број **40952** промењена је у Glaxo Group Limited, 980 Great West Road, Brentford, Middlesex TW8 9GS, GB

Име и/или адреса носиоца жига рег.број **40981** промењена је у Glaxo Group Limited, a British company 980 Great West Road, Brentford, Middlesex TW8 9GS, England, GB

Име и/или адреса носиоца жига рег.број **40982** промењена је у Glaxo Group Limited, a British company 980 Great West Road, Brentford, Middlesex TW8 9GS, GB

Име и/или адреса носиоца жига рег.број **41608** промењена је у Glaxo Group Limited, a British company 980 Great West Road, Brentford, Middlesex TW8 9GS, England, GB

Име и/или адреса носиоца жига рег.број **41782** промењена је у Glaxo Group Limited, a British

company 980 Great West Road, Brentford, Middlesex TW8 9GS, GB

Име и/или адреса носиоца жига рег.број **42186** промењена је у Dr Vesna Marinković Mičić, Kralja Milutina 35, 11000 Beograd, RS

Име и/или адреса носиоца жига рег.број **42408** промењена је у GLAXO GROUP LIMITED, 980 Great West Road, Brentford, Middlesex TW8 9GS, England, GB

Име и/или адреса носиоца жига рег.број **42434** промењена је у Glaxo Group Limited, 980 Great West Road, Brentford, Middlesex TW8 9GS, GB

Име и/или адреса носиоца жига рег.број **42536** промењена је у Glaxo Group Limited, 980 Great West Road, Brentford, Middlesex TW8 9GS, GB

Име и/или адреса носиоца жига рег.број **42597** промењена је у Glaxo Group Limited, 980 Great West Road, Brentford, Middlesex TW8 9GS, GB

Име и/или адреса носиоца жига рег.број **42598** промењена је у Glaxo Group Limited, 980 Great West Road, Brentford, Middlesex TW8 9GS, GB

Име и/или адреса носиоца жига рег.број **42660** промењена је у Glaxo Group Limited, 980 Great West Road, Brentford, Middlesex TW8 9GS, England, GB

Име и/или адреса носиоца жига рег.број **42716** промењена је у Glaxo Group Limited, a British company 980 Great West Road, Brentford, Middlesex TW8 9GS, England, GB

Име и/или адреса носиоца жига рег.број **42843** промењена је у GLAXO GROUP LIMITED, 980 Great West Road, Brentford, Middlesex TW8 9GS, England, GB

Име и/или адреса носиоца жига рег.број **42883** промењена је у LINPAC Packaging Limited, Linpac Wakefield Road, Featherstone, Pontefract, West Yorkshire, WF7 5DE, UK

Име и/или адреса носиоца жига рег.број **42982** промењена је у Glaxo Group Limited, 980 Great West Road, Brentford, Middlesex TW8 9GS, England, GB

Име и/или адреса носиоца жига рег.број **42983** промењена је у Glaxo Group Limited, a British company 980 Great West Road, Brentford, Middlesex TW8 9GS, England, GB

Име и/или адреса носиоца жига рег.број **43108** промењена је у Glaxo Group Limited, a British

company 980 Great West Road, Brentford, Middlesex TW8 9GS, England, GB

Име и/или адреса носиоца жига рег.број **43109** промењена је у Glaxo Group Limited, a British company 980 Great West Road, Brentford, Middlesex TW8 9GS, England, GB

Име и/или адреса носиоца жига рег.број **43110** промењена је у Glaxo Group Limited, a British company 980 Great West Road, Brentford, Middlesex TW8 9GS, England, GB

Име и/или адреса носиоца жига рег.број **43111** промењена је у Glaxo Group Limited, a British company 980 Great West Road, Brentford, Middlesex TW8 9GS, England, GB

Име и/или адреса носиоца жига рег.број **43113** промењена је у Glaxo Group Limited, a British company 980 Great West Road, Brentford, Middlesex TW8 9GS, England, GB

Име и/или адреса носиоца жига рег.број **43127** промењена је у Glaxo Group Limited, a British company 980 Great West Road, Brentford, Middlesex TW8 9GS, England, GB

Име и/или адреса носиоца жига рег.број **43305** промењена је у Takeda GmbH, Byk-Gulden-Str.2, 78467 Konstanz, DE

Име и/или адреса носиоца жига рег.број **43337** промењена је у Glaxo Group Limited, a British company, 980 Great West Road, Brentford, Middlesex TW8 9GS, England, GB

Име и/или адреса носиоца жига рег.број **43467** промењена је у JUGOREMEDIJA FABRIKA LEKOVA A.D. ZRENJANIN U STEČAJU, Pančevačka bb, Zrenjanin , RS

Име и/или адреса носиоца жига рег.број **43570** промењена је у JUGOREMEDIJA FABRIKA LEKOVA A.D. ZRENJANIN U STEČAJU, Pančevačka bb, Zrenjanin , RS

Име и/или адреса носиоца жига рег.број **43601** промењена је у TIMBERLAND LLC, 200 Domain Drive, Stratham, New Hampshire, US

Име и/или адреса носиоца жига рег.број **43602** промењена је у TIMBERLAND LLC, 200 Domain Drive, Stratham, New Hampshire, US

Име и/или адреса носиоца жига рег.број **43726** промењена је у Glaxo Group Limited, a British

company 980 Great West Road, Brentford, Middlesex TW8 9GS, GB

Име и/или адреса носиоца жига рег.број **43790** промењена је у Glaxo Group Limited, a British company 980 Great West Road, Brentford, Middlesex TW8 9GS, GB

Име и/или адреса носиоца жига рег.број **43859** промењена је у GLAXO GROUP LIMITED, 980 Great West Road, Brentford, Middlesex TW8 9GS, England, GB

Име и/или адреса носиоца жига рег.број **43932** промењена је у Glaxo Group Limited, 980 Great West Road, Brentford, Middlesex TW8 9GS, GB

Име и/или адреса носиоца жига рег.број **43944** промењена је у LINPAC Packaging Limited, Linpac Wakefield Road, Featherstone, Pontefract, West Yorkshire, WF7 5DE, UK

Име и/или адреса носиоца жига рег.број **43975** промењена је у LINPAC Packaging Limited, Linpac Wakefield Road, Featherstone, Pontefract, West Yorkshire, WF7 5DE, UK

Име и/или адреса носиоца жига рег.број **44097** промењена је у JUGOREMEDIJA FABRIKA LEKOVA A.D. ZRENJANIN U STEČAJU, Pančevačka bb, Zrenjanin , RS

Име и/или адреса носиоца жига рег.број **44234** промењена је у Glaxo Group Limited, a British company, 980 Great West Road, Brentford, Middlesex TW8 9GS, England, GB

Име и/или адреса носиоца жига рег.број **44281** промењена је у DCP HEMIGAL d.o.o. Tekstilna br. 97, 16000 Leskovac, RS

Име и/или адреса носиоца жига рег.број **44367** промењена је у LINPAC Packaging Limited, Linpac Wakefield Road, Featherstone, Pontefract, West Yorkshire, WF7 5DE, UK

Име и/или адреса носиоца жига рег.број **44393** промењена је у Glaxo Group Limited, a British company 980 Great West Road, Brentford, Middlesex TW8 9GS, England, GB

Име и/или адреса носиоца жига рег.број **44421** промењена је у Glaxo Group Limited, 980 Great West Road, Brentford, Middlesex TW8 9GS, GB

Име и/или адреса носиоца жига рег.број **44488** промењена је у Glaxo Group Limited, 980 Great West Road, Brentford, Middlesex TW8 9GS, GB

Име и/или адреса носиоца жига рег.број **44571** промењена је у Glaxo Group Limited, a British company 980 Great West Road, Brentford, Middlesex TW8 9GS, England, GB

Име и/или адреса носиоца жига рег.број **44771** промењена је у Glaxo Group Limited, 980 Great West Road, Brentford, Middlesex TW8 9GS, England, GB

Име и/или адреса носиоца жига рег.број **44772** промењена је у Glaxo Group Limited, 980 Great West Road, Brentford, Middlesex TW8 9GS, GB

Име и/или адреса носиоца жига рег.број **45238** промењена је у MD NINI DOO NIŠ, Vazduhoplovaca bb, 18000 Niš, RS

Име и/или адреса носиоца жига рег.број **45411** промењена је у Glaxo Group Limited, 980 Great West Road, Brentford, Middlesex TW8 9GS, England, GB

Име и/или адреса носиоца жига рег.број **45481** промењена је у JUGOREMEDIJA FABRIKA LEKOVA A.D. ZRENJANIN U STEČAJU, Pančevačka bb, Zrenjanin , RS

Име и/или адреса носиоца жига рег.број **45506** промењена је у JUGOREMEDIJA FABRIKA LEKOVA A.D. ZRENJANIN U STEČAJU, Pančevačka bb, Zrenjanin , RS

Име и/или адреса носиоца жига рег.број **46222** промењена је у Glaxo Group Limited, a British company, 980 Great West Road, Brentford, Middlesex TW8 9GS, GB

Име и/или адреса носиоца жига рег.број **46574** промењена је у JUGOREMEDIJA FABRIKA LEKOVA A.D. ZRENJANIN U STEČAJU, Pančevačka bb, Zrenjanin , RS

Име и/или адреса носиоца жига рег.број **46798** промењена је у Glaxo Group Limited, 980 Great West Road, Brentford, Middlesex TW8 9GS, GB

Име и/или адреса носиоца жига рег.број **47047** промењена је у Glaxo Group Limited, 980 Great West Road, Brentford, Middlesex TW8 9GS, GB

Име и/или адреса носиоца жига рег.број **47596** промењена је у Glaxo Group Limited, 980 Great West Road, Brentford, Middlesex TW8 9GS, GB

Име и/или адреса носиоца жига рег.број **47998** промењена је у Glaxo Group Limited, 980 Great West Road, Brentford, Middlesex TW8 9GS, England, GB

Име и/или адреса носиоца жига рег.број **48091** промењена је у DELHAIZE SERBIA d.o.o. Juriija Gagarina 14, Beograd-Novii Beograd, RS

Име и/или адреса носиоца жига рег.број **48256** промењена је у DELHAIZE SERBIA d.o.o. Juriija Gagarina 14, Beograd-Novii Beograd, RS

Име и/или адреса носиоца жига рег.број **48367** промењена је у AbbVie Biotechnology Ltd., Clarendon House, 2 Church Street, Hamilton HM 11, BM

Име и/или адреса носиоца жига рег.број **48390** промењена је у Grants of Ireland Limited, 4th Floor, Block D, Iveagh Court, Harcourt Road, Dublin 2, IE

Име и/или адреса носиоца жига рег.број **48390** промењена је у T.J. Carolan & Son Limited Suite 105, Ormond Building, 31-36 Upper Ormond Quay, Dublin 7, IE

Име и/или адреса носиоца жига рег.број **48897** промењена је у DELHAIZE SERBIA d.o.o. Juriija Gagarina 14, Beograd-Novii Beograd, RS

Име и/или адреса носиоца жига рег.број **48898** промењена је у DELHAIZE SERBIA d.o.o. Juriija Gagarina 14, Beograd-Novii Beograd, RS

Име и/или адреса носиоца жига рег.број **49097** промењена је у YILDIZ HOLDING A.S. Kisikli Mah. Ferah Cad. Kisikli Cesme Sk. No: 2/4, B. Camlica, Uskudar/Istanbul, TR

Име и/или адреса носиоца жига рег.број **49119** промењена је у DELHAIZE SERBIA d.o.o. Juriija Gagarina 14, Beograd-Novii Beograd, RS

Име и/или адреса носиоца жига рег.број **49237** промењена је у Commonwealth Brands, Inc. (Kentucky corporation), 5900 N. Andrews Avenue, Fort Lauderdale, Florida 33309, US

Име и/или адреса носиоца жига рег.број **49263** промењена је у MUSIC Group IP Ltd. Trident Chambers, Wickhams Cay, P.O.Box 146, Road Town, Tortola, Britanska devičanska ostrva, VG

Име и/или адреса носиоца жига рег.број **49264** промењена је у MUSIC Group IP Ltd. Trident Chambers, Wickhams Cay, P.O.Box 146, Road Town, Tortola, Britanska devičanska ostrva, VG

Име и/или адреса носиоца жига рег.број **49375** промењена је у Društvo sa ograničenom odgovornošću za proizvodnju i usluge "VALMAN", Gospodara Vučića 35, Beograd, RS

Име и/или адреса носиоца жига рег.број **49574** промењена је у DELHAIZE SERBIA d.o.o. Jurija Gagarina 14, Beograd-Novi Beograd, RS

Име и/или адреса носиоца жига рег.број **49724** промењена је у Glaxo Group Limited, a British company 980 Great West Road, Brentford, Middlesex TW8 9GS, England, GB

Име и/или адреса носиоца жига рег.број **49725** промењена је у Laboratoire Innotech International, 22 Avenue Aristide Briand, 94110 Arcueil, FR

Име и/или адреса носиоца жига рег.број **49783** промењена је у Glaxo Group Limited, a British company, 980 Great West Road, Brentford, Middlesex TW8 9GS, GB

Име и/или адреса носиоца жига рег.број **49784** промењена је у Glaxo Group Limited, a British company, 980 Great West Road, Brentford, Middlesex TW8 9GS, England, GB

Име и/или адреса носиоца жига рег.број **49866** промењена је у DELHAIZE SERBIA d.o.o. Jurija Gagarina 14, Beograd-Novi Beograd, RS

Име и/или адреса носиоца жига рег.број **49867** промењена је у DELHAIZE SERBIA d.o.o. Jurija Gagarina 14, Beograd-Novi Beograd, RS

Име и/или адреса носиоца жига рег.број **49868** промењена је у DELHAIZE SERBIA d.o.o. Jurija Gagarina 14, Beograd-Novi Beograd, RS

Име и/или адреса носиоца жига рег.број **49879** промењена је у DELHAIZE SERBIA d.o.o. Jurija Gagarina 14, Beograd-Novi Beograd, RS

Име и/или адреса носиоца жига рег.број **49880** промењена је у Commonwealth Brands, Inc. (Kentucky corporation), 5900 N. Andrews Avenue, Fort Lauderdale, Florida 33309, US

Име и/или адреса носиоца жига рег.број **50312** промењена је у DELHAIZE SERBIA d.o.o. Jurija Gagarina 14, Beograd-Novi Beograd, RS

Име и/или адреса носиоца жига рег.број **50420** промењена је у Glaxo Group Limited, 980 Great West Road, Brentford, Middlesex TW8 9GS, England, GB

Име и/или адреса носиоца жига рег.број **50433** промењена је у DELHAIZE SERBIA d.o.o. Jurija Gagarina 14, Beograd-Novi Beograd, RS

Име и/или адреса носиоца жига рег.број **50499** промењена је у Dr Vesna Marinković Mičić, Kralja Milutina 35, 11000 Beograd, RS

Име и/или адреса носиоца жига рег.број **50581** промењена је у PREDUZEĆE ZA PROIZVODNJU I TRGOVINU "POLLINO" D.O.O. Bulevar kralja Aleksandra 152, Beograd, RS

Име и/или адреса носиоца жига рег.број **50635** промењена је у Glaxo Group Limited, 980 Great West Road, Brentford, Middlesex TW8 9GS, GB

Име и/или адреса носиоца жига рег.број **50653** промењена је у GLAXO GROUP LIMITED, 980 Great West Road, Brentford, Middlesex TW8 9GS, England, GB

Име и/или адреса носиоца жига рег.број **50654** промењена је у Glaxo Group Limited, 980 Great West Road, Brentford, Middlesex TW8 9GS, England, GB

Име и/или адреса носиоца жига рег.број **50655** промењена је у GLAXO GROUP LIMITED, 980 Great West Road, Brentford, Middlesex TW8 9GS, England, GB

Име и/или адреса носиоца жига рег.број **50656** промењена је у Glaxo Group Limited, 980 Great West Road, Brentford, Middlesex TW8 9GS, England, GB

Име и/или адреса носиоца жига рег.број **50687** промењена је у DELHAIZE SERBIA d.o.o. Jurija Gagarina 14, Beograd-Novi Beograd, RS

Име и/или адреса носиоца жига рег.број **50819** промењена је у Technoform Caprano + Brunnhofer GmbH, Friedrichsplatz 8, 34177 Kassel, DE

Име и/или адреса носиоца жига рег.број **50850** промењена је у DELHAIZE SERBIA d.o.o. Jurija Gagarina 14, Beograd-Novi Beograd, RS

Име и/или адреса носиоца жига рег.број **50960** промењена је у DELHAIZE SERBIA d.o.o. Jurija Gagarina 14, Beograd-Novi Beograd, RS

Име и/или адреса носиоца жига рег.број **51011** промењена је у Dr Vesna Marinković Mičić, Kralja Milutina 35, 11000 Beograd, RS

Име и/или адреса носиоца жига рег.број **51243** промењена је у DELHAIZE SERBIA d.o.o. Jurija Gagarina 14, Beograd-Novi Beograd, RS

Име и/или адреса носиоца жига рег.број **51381** промењена је у DELHAIZE SERBIA d.o.o. Jurija Gagarina 14, Beograd-Novi Beograd, RS

Име и/или адреса носиоца жига рег.број
51442 промењена је у DELHAIZE SERBIA d.o.o.
Jurija Gagarina 14, Beograd-Novi Beograd, RS

Име и/или адреса носиоца жига рег.број
51673 промењена је у DELHAIZE SERBIA d.o.o.
Jurija Gagarina 14, Beograd-Novi Beograd, RS

Име и/или адреса носиоца жига рег.број
51979 промењена је у DELHAIZE SERBIA d.o.o.
Jurija Gagarina 14, Beograd-Novi Beograd, RS

Име и/или адреса носиоца жига рег.број
51993 промењена је у DELHAIZE SERBIA d.o.o.
Jurija Gagarina 14, Beograd-Novi Beograd, RS

Име и/или адреса носиоца жига рег.број
52046 промењена је у DELHAIZE SERBIA d.o.o.
Jurija Gagarina 14, Beograd-Novi Beograd, RS

Име и/или адреса носиоца жига рег.број
52183 промењена је у DELHAIZE SERBIA d.o.o.
Jurija Gagarina 14, Beograd-Novi Beograd, RS

Име и/или адреса носиоца жига рег.број
52233 промењена је у DELHAIZE SERBIA d.o.o.
Jurija Gagarina 14, Beograd-Novi Beograd, RS

Име и/или адреса носиоца жига рег.број
52234 промењена је у DELHAIZE SERBIA d.o.o.
Jurija Gagarina 14, Beograd-Novi Beograd, RS

Име и/или адреса носиоца жига рег.број
52235 промењена је у Glaxo Group Limited, a British
company, 980 Great West Road, Brentford, Middlesex
TW8 9GS, GB

Име и/или адреса носиоца жига рег.број
52517 промењена је у DELHAIZE SERBIA d.o.o.
Jurija Gagarina 14, Beograd-Novi Beograd, RS

Име и/или адреса носиоца жига рег.број
52612 промењена је у "IDEA" D.O.O. ZA
UNUTRAŠNJU I SPOLJNU TRGOVINU, Autoput za
Zagreb 11a, Beograd-Novi Beograd, RS

Име и/или адреса носиоца жига рег.број
52997 промењена је у Glaxo Group Limited, a British
company, 980 Great West Road, Brentford, Middlesex
TW8 9GS, GB

Име и/или адреса носиоца жига рег.број
53060 промењена је у GLAXO GROUP LIMITED,
980 Great West Road, Brentford, Middlesex TW8 9GS,
England, GB

Име и/или адреса носиоца жига рег.број
53261 промењена је у GLAXO GROUP LIMITED,

980 Great West Road, Brentford, Middlesex TW8 9GS,
England, GB

Име и/или адреса носиоца жига рег.број
53628 промењена је у DELHAIZE SERBIA d.o.o.
Jurija Gagarina 14, Beograd-Novi Beograd, RS

Име и/или адреса носиоца жига рег.број
53817 промењена је у DELHAIZE SERBIA d.o.o.
Jurija Gagarina 14, Beograd-Novi Beograd, RS

Име и/или адреса носиоца жига рег.број
54377 промењена је у Dr Vesna Marinković Mičić,
Kralja Milutina 35, 11000 Beograd, RS

Име и/или адреса носиоца жига рег.број
54478 промењена је у DELHAIZE SERBIA d.o.o.
Jurija Gagarina 14, Beograd-Novi Beograd, RS

Име и/или адреса носиоца жига рег.број
54909 промењена је у DELHAIZE SERBIA d.o.o.
Jurija Gagarina 14, Beograd-Novi Beograd, RS

Име и/или адреса носиоца жига рег.број
54967 промењена је у DELHAIZE SERBIA d.o.o.
Jurija Gagarina 14, Beograd-Novi Beograd, RS

Име и/или адреса носиоца жига рег.број
55143 промењена је у Glaxo Group Limited 980 Great
West Road, Brentford, Middlesex TW8 9GS, England, GB

Име и/или адреса носиоца жига рег.број
55192 промењена је у GLAXO GROUP LIMITED 980
Great West Road, Brentford, Middlesex TW8 9GS,
England, GB

Име и/или адреса носиоца жига рег.број
55884 промењена је у Glaxo Group Limited, a British
company 980 Great West Road, Brentford, Middlesex
TW8 9GS, GB

Име и/или адреса носиоца жига рег.број
56239 промењена је у DELHAIZE SERBIA d.o.o.
Jurija Gagarina 14, Beograd-Novi Beograd, RS

Име и/или адреса носиоца жига рег.број
56241 промењена је у DELHAIZE SERBIA d.o.o.
Jurija Gagarina 14, Beograd-Novi Beograd, RS

Име и/или адреса носиоца жига рег.број
56479 промењена је у DELHAIZE SERBIA d.o.o.
Jurija Gagarina 14, Beograd-Novi Beograd, RS

Име и/или адреса носиоца жига рег.број
56918 промењена је у DELHAIZE SERBIA d.o.o.
Jurija Gagarina 14, Beograd-Novi Beograd, RS

Име и/или адреса носиоца жига рег.број
56924 промењена је у DELHAIZE SERBIA d.o.o.
Jurija Gagarina 14, Beograd-Novi Beograd, RS

Име и/или адреса носиоца жига рег.број
57038 промењена је у JUGOREMEDIJA FABRIKA
LEKOVA A.D. ZRENJANIN U STEČAJU, Pančevačka
bb, Zrenjanin , RS

Име и/или адреса носиоца жига рег.број
57508 промењена је у DELHAIZE SERBIA d.o.o.
Jurija Gagarina 14, Beograd-Novi Beograd, RS

Име и/или адреса носиоца жига рег.број
57680 промењена је у МОЋ PRIRODE GROUP
d.o.o.Buelvar Mihaila Pupina 165A, Beograd-Novi
Beograd, 11070 Novi Beograd, RS

Име и/или адреса носиоца жига рег.број
57955 промењена је у DELHAIZE SERBIA d.o.o.
Jurija Gagarina 14, Beograd-Novi Beograd, RS

Име и/или адреса носиоца жига рег.број
58292 промењена је у VICTORIA GROUP A.D.
Bulevar Mihajla Pupina 115b, 11070 Novi Beograd, RS

Име и/или адреса носиоца жига рег.број
58552 промењена је у Glaxo Group Limited 980 Great
West Road, Brentford, Middlesex TW8 9GS, GB

Име и/или адреса носиоца жига рег.број
58578 промењена је у Takeda GmbH, Byk-Gulden-
Str.2, 78467 Konstanz, DE

Име и/или адреса носиоца жига рег.број
58643 промењена је у DELHAIZE SERBIA d.o.o.
Jurija Gagarina 14, Beograd-Novi Beograd, RS

Име и/или адреса носиоца жига рег.број
58770 промењена је у JUGOREMEDIJA FABRIKA
LEKOVA A.D. ZRENJANIN U STEČAJU, Pančevačka
bb, Zrenjanin , RS

Име и/или адреса носиоца жига рег.број
58779 промењена је у Glaxo Group Limited, 980 Great
West Road, Brentford, Middlesex TW8 9GS, GB

Име и/или адреса носиоца жига рег.број
59087 промењена је у МОЋ PRIRODE GROUP
d.o.o.Buelvar Mihaila Pupina 165A, Beograd-Novi
Beograd, 11070 Novi Beograd, RS

Име и/или адреса носиоца жига рег.број
59368 промењена је у DELHAIZE SERBIA d.o.o.
Jurija Gagarina 14, Beograd-Novi Beograd, RS

Име и/или адреса носиоца жига рег.број
59369 промењена је у DELHAIZE SERBIA d.o.o.
Jurija Gagarina 14, Beograd-Novi Beograd, RS

Име и/или адреса носиоца жига рег.број
59893 промењена је у JUGOREMEDIJA FABRIKA
LEKOVA A.D. ZRENJANIN U STEČAJU, Pančevačka
bb, Zrenjanin , RS

Име и/или адреса носиоца жига рег.број
60126 промењена је у Takeda GmbH, Byk-Gulden-
Str.2, 78467 Konstanz, DE

Име и/или адреса носиоца жига рег.број
60230 промењена је у "IDEA" d.o.o. Autoput za Zagreb
11a, Beograd-Novi Beograd, RS

Име и/или адреса носиоца жига рег.број
60450 промењена је у Glaxo Group Limited, 980 Great
West Road, Brentford, Middlesex TW8 9GS, England, GB

Име и/или адреса носиоца жига рег.број
60498 промењена је у Business Press d.o.o. Strumička
50/2, 11050 Beograd, RS

Име и/или адреса носиоца жига рег.број
60596 промењена је у TDK KABUSHIKI KAISHA
(TDK CORPORATION) , 3-9-1, Shibaura, Minato-ku,
Tokyo, JP

Име и/или адреса носиоца жига рег.број
60693 промењена је у JUGOREMEDIJA FABRIKA
LEKOVA A.D. ZRENJANIN U STEČAJU, Pančevačka
bb, Zrenjanin , RS

Име и/или адреса носиоца жига рег.број
60767 промењена је у DELHAIZE SERBIA d.o.o.
Jurija Gagarina 14, Beograd-Novi Beograd, RS

Име и/или адреса носиоца жига рег.број
60778 промењена је у Dr Vesna Marinković Mičić,
Kralja Milutina 35, 11000 Beograd, RS

Име и/или адреса носиоца жига рег.број
60904 промењена је у "IDEA" d.o.o. Autoput za Zagreb
11a, Beograd-Novi Beograd, RS

Име и/или адреса носиоца жига рег.број
60994 промењена је у JUGOREMEDIJA FABRIKA
LEKOVA A.D. ZRENJANIN U STEČAJU, Pančevačka
bb, Zrenjanin , RS

Име и/или адреса носиоца жига рег.број
61524 промењена је у DELHAIZE SERBIA d.o.o.
Jurija Gagarina 14, Beograd-Novi Beograd, RS

Име и/или адреса носиоца жига рег.број **61736** промењена је у Glaxo Group Limited 980 Great West Road, Brentford, Middlesex TW8 9GS, England, GB

Име и/или адреса носиоца жига рег.број **61849** промењена је у DELHAIZE SERBIA d.o.o. Juriја Gagarina 14, Beograd-Novi Beograd, RS

Име и/или адреса носиоца жига рег.број **61850** промењена је у DELHAIZE SERBIA d.o.o. Juriја Gagarina 14, Beograd-Novi Beograd, RS

Име и/или адреса носиоца жига рег.број **61853** промењена је у Glaxo Group Limited, 980 Great West Road, Brentford, Middlesex TW8 9GS, GB

Име и/или адреса носиоца жига рег.број **62078** промењена је у NACIONALNA ALIJANSA ZA LOKALNI EKONOMSKI RAZVOJ, Makedonska 30/VII, Beograd, RS

Име и/или адреса носиоца жига рег.број **62177** промењена је у DELHAIZE SERBIA d.o.o. Juriја Gagarina 14, Beograd-Novi Beograd, RS

Име и/или адреса носиоца жига рег.број **62417** промењена је у MUSIC Group IP Ltd. Trident Chambers, Wickhams Cay, P.O.Box 146, Road Town, Tortola, VG

Име и/или адреса носиоца жига рег.број **62421** промењена је у DELHAIZE SERBIA d.o.o. Juriја Gagarina 14, Beograd-Novi Beograd, RS

Име и/или адреса носиоца жига рег.број **62633** промењена је у Glaxo Group Limited, 980 Great West Road, Brentford, Middlesex TW8 9GS, GB

Име и/или адреса носиоца жига рег.број **62643** промењена је у TRADUS ALLEGRO AG, Baarerstrasse 2, CH-6300, Zug, CH

Име и/или адреса носиоца жига рег.број **62644** промењена је у GLAXO GROUP LIMITED, 980 Great West Road, Brentford, Middlesex TW8 9GS, England, GB

Име и/или адреса носиоца жига рег.број **63052** промењена је у Glaxo Group Limited, 980 Great West Road, Brentford, Middlesex TW8 9GS, GB

Име и/или адреса носиоца жига рег.број **63878** промењена је у Glaxo Group Limited, 980 Great West Road, Brentford, Middlesex TW8 9GS, England, GB

Име и/или адреса носиоца жига рег.број **64730** промењена је у Nacionalna alijansa za lokalni

ekonomski razvoj (NALED), Makedonska 30/VII, Beograd, RS

Име и/или адреса носиоца жига рег.број **64731** промењена је у Nacionalna alijansa za lokalni ekonomski razvoj (NALED), Makedonska 30/VII, Beograd, RS

Име и/или адреса носиоца жига рег.број **65188** промењена је у Glaxo Group Limited, 980 Great West Road, Brentford, Middlesex TW8 9GS, GB

Име и/или адреса носиоца жига рег.број **65481** промењена је у GLAXO GROUP LIMITED, 980 Great West Road, Brentford, Middlesex TW8 9GS, England, GB

Име и/или адреса носиоца жига рег.број **65515** промењена је у Glaxo Group Limited, 980 Great West Road, Brentford, Middlesex TW8 9GS, GB

Име и/или адреса носиоца жига рег.број **65516** промењена је у Glaxo Group Limited, 980 Great West Road, Brentford, Middlesex TW8 9GS, GB

2. Пренос права

За жиг бр. **20206** извршен је пренос на Rafinerija nafte a.d. Beograd u restrukturiranju „Pančevački put br. 83, Beograd, RS

За жиг бр. **23260** извршен је пренос на Omega Pharma NV, Venecoweg 26, 9810 Nazareth, BE

За жиг бр. **23260** извршен је пренос на Omega Pharma Innovation & Development NV, Venecoweg 26, 9810 Nazareth, BE

За жиг бр. **25925** извршен је пренос на Cadbury Schweppes Treasury International, c/o Cadbury Ireland Limited, Coolock, Dublin 5, IE

За жиг бр. **25925** извршен је пренос на Kraft Foods Global Brands LLC, Three Lakes Drive, Northfield, Illinois 60093, US

За жиг бр. **25926** извршен је пренос на Cadbury Schweppes Treasury International, c/o Cadbury Ireland Limited, Coolock, Dublin 5, IE

За жиг бр. **25926** извршен је пренос на Kraft Foods Global Brands LLC, Three Lakes Drive, Northfield, Illinois 60093, US

За жиг бр. **27159** извршен је пренос на Rafinerija nafte a.d. Beograd u restrukturiranju, Pančevački put br. 83, Beograd, RS

За жиг бр. **27409** извршен је пренос на P&U LLC, 235 East 42nd Street, New York NY 10017-5755, US

За жиг бр. **29115** извршен је пренос на P&U LLC, 235 East 42nd Street, New York NY 10017-5755, US

За жиг бр. **29135** извршен је пренос на P&U LLC, 235 East 42nd Street, New York NY 10017-5755, US

За жиг бр. **29138** извршен је пренос на P&U LLC, 235 East 42nd Street, New York NY 10017-5755, US

За жиг бр. **30908** извршен је пренос на P&U LLC, 235 East 42nd Street, New York NY 10017-5755, US

За жиг бр. **33319** извршен је пренос на TBL Licensing LLC, 200 Domain Drive, Stratham, New Hampshire 03885, US

За жиг бр. **33324** извршен је пренос на TBL Licensing LLC, 200 Domain Drive, Stratham, New Hampshire 03885, US

За жиг бр. **34241** извршен је пренос на Abbott Products Operations AG, Hegenheimerweg 127, 4123 Allschwil, CH;

За жиг бр. **35927** извршен је пренос на Omega Pharma NV, Venecoweg 26, 9810 Nazareth, BE

За жиг бр. **35927** извршен је пренос на Omega Pharma Innovation & Development NV, Venecoweg 26, 9810 Nazareth, BE

За жиг бр. **36773** извршен је пренос на ABB Asea Brown Boveri Ltd., Affolternstrasse 44, CH-8050 Zurich, CH

За жиг бр. **37399** извршен је пренос на ABB Asea Brown Boveri Ltd., Affolternstrasse 44, CH-8050 Zurich, CH

За жиг бр. **39546** извршен је пренос на ABB Asea Brown Boveri Ltd., Affolternstrasse 44, CH-8050 Zurich, CH

За жиг бр. **43238** извршен је пренос на Cadbury Schweppes Treasury International, c/o Cadbury Ireland Limited, Coolock, Dublin 5, IE

За жиг бр. **43238** извршен је пренос на Kraft Foods Global Brands LLC, Three Lakes Drive, Northfield, Illinois 60093, US

За жиг бр. **43601** извршен је пренос на TBL Licensing LLC, 200 Domain Drive, Stratham, New Hampshire 03885, US

За жиг бр. **43602** извршен је пренос на TBL Licensing LLC, 200 Domain Drive, Stratham, New Hampshire 03885, US

За жиг бр. **44255** извршен је пренос на Omega Pharma NV, Venecoweg 26, 9810 Nazareth, BE

За жиг бр. **44255** извршен је пренос на Omega Pharma Innovation & Development NV, Venecoweg 26, 9810 Nazareth, BE

За жиг бр. **44257** извршен је пренос на Omega Pharma NV, Venecoweg 26, 9810 Nazareth, BE

За жиг бр. **44257** извршен је пренос на Omega Pharma Innovation & Development NV, Venecoweg 26, 9810 Nazareth, BE

За жиг бр. **44818** извршен је пренос на Cadbury Schweppes Treasury International, c/o Cadbury Ireland Limited, Coolock, Dublin 5, IE

За жиг бр. **44818** извршен је пренос на Kraft Foods Global Brands LLC, Three Lakes Drive, Northfield, Illinois 60093, US

За жиг бр. **48390** извршен је пренос на William Grant & Sons Irish Brands Limited, 4th Floor, Block D, Iveagh Court, Harcourt Road, Dublin 2, IE

За жиг бр. **48390** извршен је пренос на T.J. Carolan & Son Limited, 1 Stokes Place, Saint Stephen's Green, Dublin 2, IE

За жиг бр. **48542** извршен је пренос на BearingPoint IP Holding B.V., Strawinskylaan 3105, 1077 ZX Amsterdam, NL

За жиг бр. **50580** извршен је пренос на ŽITO prehrambena industrija d.d., Šmartinska cesta 154, 1000 Ljubljana, SI

За жиг бр. **51701** извршен је пренос на ŽITO prehrambena industrija d.d., Šmartinska cesta 154, 1000 Ljubljana, SI

За жиг бр. **52297** извршен је пренос на SIXTY INTERNATIONAL S.A., 29, avenue Monterey, L-2163 Luxembourg, LU

За жиг бр. **52505** извршен је пренос на Cadbury Schweppes Treasury International, c/o Cadbury Ireland Limited, Coolock, Dublin 5, IE

За жиг бр. **52505** извршен је пренос на Kraft Foods Global Brands LLC ,Three Lakes Drive, Northfield, Illinois 60093, US

За жиг бр. **52506** извршен је пренос на Cadbury Schweppes Treasury International, c/o Cadbury Ireland Limited, Coolock, Dublin 5, IE

За жиг бр. **52506** извршен је пренос на Kraft Foods Global Brands LLC ,Three Lakes Drive, Northfield, Illinois 60093, US

За жиг бр. **52507** извршен је пренос на Cadbury Schweppes Treasury International, c/o Cadbury Ireland Limited, Coolock, Dublin 5, IE

За жиг бр. **52507** извршен је пренос на Kraft Foods Global Brands LLC ,Three Lakes Drive, Northfield, Illinois 60093, US

За жиг бр. **58562** извршен је пренос на Vertu Corporation Limited, Beacon Hill Road, Church Crookham, Hampshire GU52 8DY, UK

За жиг бр. **58565** извршен је пренос на Vertu Corporation Limited, Beacon Hill Road, Church Crookham, Hampshire GU52 8DY, UK

За жиг бр. **59542** извршен је пренос на Cadbury Schweppes Treasury International, c/o Cadbury Ireland Limited, Coolock, Dublin 5, IE

За жиг бр. **59542** извршен је пренос на Kraft Foods Global Brands LLC ,Three Lakes Drive, Northfield, Illinois 60093, US

За жиг бр. **61976** извршен је пренос на Preduzeća za proizvodnju, trgovinu i usluge "Vapeks" d.o.o., Konjevići b.b. Preljina, 32212 Čačak, RS

За жиг бр. **62411** извршен је пренос на MIH ALLEGRO B.V. ,Taurusavenue 105, 2132LS Hoofddorp, NL

За жиг бр. **62643** извршен је пренос на MIH ALLEGRO B.V. ,Taurusavenue 105, 2132LS Hoofddorp, NL

За жиг бр. **62674** извршен је пренос на Diners Club International Inc., 2500 Lake Cook Road, Riverwoods, IL 60015, US

За жиг бр. **63294** извршен је пренос на Слободан Кантар, Страхинића бана бр. 38, Београд, RS

За жиг бр. **63990** извршен је пренос на GlaxoSmithKline Intellectual Property Limited, 980 Great West Road, Brentford, Middlesex TW8 9GS, England, GB

3. Упис лиценце

За жиг бр. **48404** уписана је лиценца у корист Privredno društvo "PROXIM INVEST" d.o.o. ,Vladimira Popovića 6PPA 601, Beograd-Novi Beograd, RS

За жиг бр. **57729** уписана је лиценца у корист Privredno društvo "PROXIM INVEST" d.o.o. ,Vladimira Popovića 6PPA 601, Beograd-Novi Beograd, RS

За жиг бр. **57730** уписана је лиценца у корист Privredno društvo "PROXIM INVEST" d.o.o. ,Vladimira Popovića 6PPA 601, Beograd-Novi Beograd, RS

За жиг бр. **60276** уписана је лиценца у корист Privredno društvo "PROXIM INVEST" d.o.o. ,Vladimira Popovića 6PPA 601, Beograd-Novi Beograd, RS

За жиг бр. **61881** уписана је лиценца у корист Privredno društvo "PROXIM INVEST" d.o.o. ,Vladimira Popovića 6PPA 601, Beograd-Novi Beograd, RS

4. Упис залогe

За жиг бр. **57097** уписана је залога у корист "AIK BANKA" AD NIŠ, Nikole Pašića br. 42, Niš, RS

За жиг бр. **59186** уписана је залога у корист "AIK BANKA" AD NIŠ, Nikole Pašića br. 42, Niš, RS

За жиг бр. **59273** уписана је залога у корист "AIK BANKA" AD NIŠ, Nikole Pašića br. 42, Niš, RS

5. Упис измене података о залози

За жиг бр. **48929** уписана је промена података о залози која је уписана у корист UNICREDIT BANK SRBIJA AD BEOGRAD, Rajičeva 27-29, Beograd, RS

За жиг бр. **52402** уписана је промена података о залози која је уписана у корист UNICREDIT BANK SRBIJA AD BEOGRAD, Rajičeva 27-29, Beograd, RS,

За жиг бр. **65160** уписана је промена података о залози која је уписана у корист UNICREDIT BANK SRBIJA AD BEOGRAD, Rajičeva 27-29, Beograd, RS

За жиг бр. **65198** уписана је промена података о залози која је уписана у корист UNICREDIT BANK SRBIJA AD BEOGRAD, Rajičeva 27-29, Beograd, RS

5. Ограничење списка роба, односно услуга

За жиг бр. **27101** ограничен списак роба, тако да се заштита убудуће односи на робе у класи: 32.

За жиг бр. **27104** ограничен списак роба, тако да се заштита убудуће односи на робе у класи: 30 и 32.

**ОБЈАВА ИНФОРМАЦИЈА О МЕЂУНАРОДНИМ ЖИГОВИМА
ЗА КОЈЕ ЈЕ ЗАТРАЖЕНО ПРИЗНАЊЕ У РЕПУБЛИЦИ СРБИЈИ**Gazzete OMPI des marques internationales
WIPO Gazette of International Marks

Број 20/2013 - 27/2013 (06.06.2013 - 25.07.2013)

1. Пријављени међународни жигови

Filed International Trademarks

(111) 1132792
(151) 14.09.2012.
(540)**CLERESO**(732) ThromboGenics,
naamloze vennootschap
(511) 05(111) 1132793
(151) 14.09.2012.
(540)**JETREIA**(732) ThromboGenics,
naamloze vennootschap
(511) 05(111) 1132794
(151) 14.09.2012.
(540)**CLEREEZO**(732) ThromboGenics,
naamloze vennootschap
(511) 05(111) 1132795
(151) 14.09.2012.
(540)**JETTRYA**(732) ThromboGenics,
naamloze vennootschap
(511) 05(111) 1132796
(151) 14.09.2012.
(540)**JETRYA**(732) ThromboGenics,
naamloze vennootschap
(511) 05(111) 1132797
(151) 14.09.2012.
(540)**JITREA**(732) ThromboGenics,
naamloze vennootschap
(511) 05(111) 1140913
(151) 23.02.2012.
(540)(732) Wirtschaftskammer
Österreich
(511) 16 35 41(111) 1148215
(151) 21.12.2012.
(540)**RONDNOIR**(732) SOREMARTEC SA
(511) 30(111) 1159596
(151) 04.04.2013.
(540)(732) Société des Produits
Nestlé S.A.
(511) 11 29 30(111) 1159650
(151) 15.04.2013.
(540)**NEO-EMEDYL**(732) Pharmazeutische
Fabrik Montavit
Gesellschaft m.b.H.
(511) 05(111) 1159652
(151) 16.01.2013.
(540)(732) Pivovarna Union d.d.
(511) 30 32 35(111) 1159681
(151) 24.12.2012.
(540)**CINEMA CITY**(732) New Age Cinema
Reklám és Kereskedelmi
Kft.
(511) 35 36 41(111) 1159682
(151) 24.12.2012.
(540)(732) New Age Cinema
Reklám és Kereskedelmi
Kft.
(511) 35 36 41(111) 1159683
(151) 24.12.2012.
(540)(732) New Age Cinema
Reklám és Kereskedelmi
Kft.
(511) 35 36 41(111) 1159705
(151) 26.02.2013.
(540)**elektro kontakt**(732) Elektro-Kontakt d.d.
(511) 09 11(111) 1159706
(151) 26.02.2013.
(540)**ELEKTRO-
KONTAKT**(732) Elektro-Kontakt d.d.
(511) 09 11(111) 1159707
(151) 26.02.2013.
(540)(732) Elektro-Kontakt d.d.
(511) 09 11(111) 1159773
(151) 15.03.2013.
(540)**MARIATHON**(732) World Family of
Radio Maria
(511) 16 36 38 41(111) 1159785
(151) 16.04.2013.
(540)**ZE'MOITU**(732) Ningbo Yufangtang
Biology Science-technology
Co., Ltd.
(511) 03

(111) 1159789
(151) 11.04.2013.
(540)



(732) Etablissements
DELHAIZE FRERES et Cie
"Le Lion" (Groupe
DELHAIZE),
GEBROEDERS
DELHAIZE EN Cie "DE
LEEUV" (DELHAIZE
Groep), DELHAIZE
Brothers and Co. "The
Lion" (DELHAIZE Group),
S.A.
(511) 05 29 30 31 32 33

(111) 1159797
(151) 16.04.2013.
(540)



CATOREX

(732) Cattin & Cie SA,
Montres Catorex
(511) 14

(111) 1159798
(151) 15.03.2013.
(540)

INDARTAN

(732) BIOFARMA
(511) 05

(111) 1159811
(151) 14.02.2013.
(540)

INCINEX

(732) Babcock Wanson
Holding
(511) 11 37 40 42

(111) 1159821
(151) 14.01.2013.
(540)

CLOUDWATT

(732) NATIONAL CLOUD
(511) 09 35 36 38 39 41 42
45

(111) 1159822
(151) 06.02.2013.

(540)



(732) Kraft Foods Europe
GmbH
(511) 30 35 39 41 42 44

(111) 1159823
(151) 11.02.2013.
(540)

SICAME

(732) SOCIETE
INDUSTRIELLE DE
CONSTRUCTION
D'APPAREILS ET DE
MATERIEL
ELECTRIQUES
(511) 35

(111) 1159828
(151) 18.03.2013.
(540)



(732) MDJ ROBIN
(511) 29 30

(111) 1159837
(151) 23.11.2012.
(540)



(732) MAY-AGRO
TOHUMCULUK SANAYI
VE TICARET ANONIM
SIRKETI
(511) 31 35 44

(111) 1159876
(151) 25.03.2013.
(540)

PLAYSEAT

(732) F. Smit Holding B.V.
(511) 09

(111) 1159877
(151) 29.03.2013.
(540)

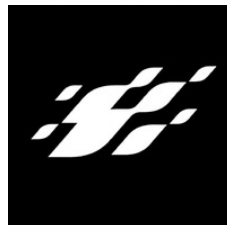

(732) Joint Stock Company
Gazprom neft
(511) 01 02 03 04 05 06 07
08 09 10 11 12 13 14 15 16
17 18 19 20 21 22 23 24 25
26 27 28 29 30 31 32 33 34
35 36 37 38 39 40 41 42 43
44 45

(111) 1159878
(151) 29.03.2013.
(540)



(732) Joint Stock Company
Gazprom neft
(511) 01 02 03 04 05 06 07
08 09 10 11 12 13 14 15 16
17 18 19 20 21 22 23 24 25
26 27 28 29 30 31 32 33 34
35 36 37 38 39 40 41 42 43
44 45

(111) 1159903
(151) 22.04.2013.
(540)

DENK SWEET

(732) Denk Ingredients
GmbH
(511) 01 30

(111) 1159904
(151) 24.04.2013.
(540)

WISENTTA

(732) Continental Matador
Rubber, s.r.o.
(511) 12

(111) 1159916
(151) 05.03.2013.

(540)

**Acino Pharma -
Delivering Health**

(732) Acino Pharma AG
(511) 05 42

(111) 1159934
(151) 16.04.2013.
(540)

YEEHAI

(732) GUANGZHOU
YIHAI TRADING CO.,
LTD
(511) 09

(111) 1159958
(151) 21.11.2012.
(540)

**ACTAVIS
LABORATORIES**

(732) Actavis Group PTC
ehf
(511) 01 03 05 41 42

(111) 1159970
(151) 15.01.2013.
(540)

KING COCO

(732) R.J.A. Foods Limited
(511) 32

(111) 1159983
(151) 05.02.2013.
(540)

MeccaTime

(732) Juan José Llombart
Gavalda
(511) 09 14

(111) 1159984
(151) 30.01.2013.
(540)

COMMUNE

(732) Veratone AG
(511) 09 35 38 41 45

(111) 1159991
(151) 16.01.2013.
(540)

BERTSCHgroup

(732) Bertsch Holding
GmbH
(511) 06 07 08 09 11 42

(111) 1159993
(151) 13.02.2013.
(540)



(732) MOFIN SPA
(511) 18 25

(111) 1159994
(151) 13.02.2013.
(540)

QUISQUIS

(732) MOFIN SPA
(511) 18 25

(111) 1159995
(151) 14.03.2013.
(540)

PRETO

(732) PRETO, spol. s r.o.
(511) 03 05

(111) 1160019
(151) 15.02.2013.
(540)



(732) R.A.L. Handels
GmbH
(511) 08 12 35 37

(111) 1160026
(151) 11.02.2013.
(540)

TRAILERMAX

(732) Trailerline GmbH
(511) 08 12 37

(111) 1160034
(151) 11.04.2013.

(540)



猎虎

(732) Guangzhou Red Sun
Car Accessories Co., Ltd
(511) 12

(111) 1160060
(151) 27.02.2013.
(540)

IMPACTUM

(732) Henkel AG & Co.
KGaA
(511) 17

(111) 1160065
(151) 19.03.2013.
(540)

ULZAGAX

(732) ABBOTT
PRODUCTS SAS
(511) 05

(111) 1160076
(151) 19.03.2013.
(540)

ULINAF

(732) ABBOTT
PRODUCTS SAS
(511) 05

(111) 1160077
(151) 19.03.2013.
(540)

TORMORO

(732) ABBOTT
PRODUCTS SAS
(511) 05

(111) 1160089
(151) 17.04.2013.
(540)

**GOLD
TEMPTATION**

(732) Unilever N.V.
(511) 03

(111) 1160104
(151) 27.02.2013.

(540)

STENAGO

(732) STENAGO S.R.L.
(511) 03 05 16

(111) 1160109
(151) 19.03.2013.
(540)

AMPLACAV

(732) ABBOTT
PRODUCTS SAS
(511) 05

(111) 1160132
(151) 10.10.2012.
(540)



(732) Modern Times Group
MTG AB
(511) 09 35 38 41

(111) 1160138
(151) 02.11.2012.
(540)

fCube!

(732) REMAK a.s.
(511) 09 11 35 37 42

(111) 1160161
(151) 22.01.2013.
(540)



(732) DONGGUAN IUIU
HOUSEHOLD
PRODUCTS CO., LTD.
(511) 16 24 27

(111) 1160166
(151) 10.01.2013.
(540)

TAXINDE

(732) Zentiva Group, a.s.
(511) 05

(111) 1160168
(151) 12.12.2012.
(540)

HSTB

(732) Krauss-Maffei
Wegmann GmbH & Co. KG
(511) 06 07 12 37

(111) 1160172
(151) 25.01.2013.

(540)



(732) NewCold Holdings
LLC Delaware Limited
Liability Company
(511) 39

(111) 1160175
(151) 20.02.2013.
(540)

APRIL

(732) APRIL
(511) 36 39 44

(111) 1160181
(151) 18.03.2013.
(540)



(732) TUMKA KABLO
SANAYI ANONIM S
IRKETI
(511) 09

(111) 1160184
(151) 20.03.2013.
(540)



(732) WAROM
TECHNOLOGY
INCORPORATED
COMPANY
(511) 09 11

(111) 1160201
(151) 12.03.2013.
(540)

**SOUND OF
INTAGLIO**

(732) KBA-NotaSys SA
(511) 09 16 42

(111) 1160206
(151) 19.03.2013.
(540)

SIKAFIX

(732) Sika AG
(511) 01 19

(111) 1160209
(151) 30.03.2013.

(540)

Amaris Sparkling consulting
Smarter innovation

(732) AMARIS GROUP SA
(511) 09 35 38 41 42

(111) 1160212
(151) 19.03.2013.
(540)



A Different Beat
Vibrant · Distinctive · Reliable

(732) KIA MOTORS
CORPORATION
(511) 12

(111) 1160223
(151) 19.03.2013.
(540)

BAEROPOL

(732) Baerlocher GmbH
(511) 01

(111) 1160237
(151) 19.03.2013.
(540)

BAEROSTAB

(732) Baerlocher GmbH
(511) 01

(111) 1160238
(151) 19.03.2013.
(540)

BAEROLUB

(732) Baerlocher GmbH
(511) 01

(111) 1160240
(151) 05.03.2013.
(540)

ALBREN CP

(732) Saubermacher
Dienstleistungs AG
(511) 04 40 42

(111) 1160288
(151) 07.01.2013.
(540)

WEGO

(732) WEIGAO GROUP
CO., LTD.
(511) 10

(111) 1160293
(151) 19.03.2013.
(540)

BEPHALUR

(732) ABBOTT
PRODUCTS SAS
(511) 05

(111) 1160300
(151) 01.05.2013.
(540)



(732) Reemtsma
Cigarettenfabriken GmbH
(511) 34

(111) 1160305
(151) 22.03.2013.
(540)

**TWIST UP THE
VOLUME**

(732) BOURJOIS
(511) 03

(111) 1160312
(151) 19.03.2013.
(540)

CEZONRO

(732) ABBOTT
PRODUCTS SAS
(511) 05

(111) 1160318
(151) 01.05.2013.

(540)



(732) Reemtsma
Cigarettenfabriken GmbH
(511) 34

(111) 1160329
(151) 10.10.2012.
(540)

VIAGAME

(732) Modern Times Group
MTG AB
(511) 09 35 38 41

(111) 1160354
(151) 14.01.2013.
(540)



(732) Sandvik Intellectual
Property AB
(511) 06 07 08 09 35 37 40
41 42

(111) 1160359
(151) 25.02.2013.
(540)

ToothLock

(732) Hans Oetiker AG
Maschinen- und
Apparatefabrik
(511) 06 07 08

(111) 1160360
(151) 25.02.2013.
(540)

ToothTech

(732) Hans Oetiker AG
Maschinen- und
Apparatefabrik
(511) 06 07 08

(111) 1160361
(151) 25.02.2013.
(540)

ToothGrip

(732) Hans Oetiker AG
Maschinen- und
Apparatefabrik
(511) 06 07 08

(111) 1160373
(151) 21.03.2013.
(540)

dedocolor

(732) Dedo Weigert Film
GmbH
(511) 09 11 41

(111) 1160390
(151) 05.04.2013.
(540)

RAYLITA

(732) Millennium
Pharmaceuticals, Inc.
(511) 05

(111) 1160391
(151) 05.04.2013.
(540)

SYLUKI

(732) Millennium
Pharmaceuticals, Inc.
(511) 05

(111) 1160392
(151) 05.04.2013.
(540)

VORALTIS

(732) Millennium
Pharmaceuticals, Inc.
(511) 05

(111) 1160393
(151) 05.04.2013.
(540)

ECLEZARC

(732) Millennium
Pharmaceuticals, Inc.
(511) 05

(111) 1160394
(151) 05.04.2013.
(540)

FRONGEVI

(732) Millennium
Pharmaceuticals, Inc.
(511) 05

(111) 1160395
(151) 05.04.2013.
(540)

MYVITLA

(732) Millennium
Pharmaceuticals, Inc.
(511) 05

(111) 1160396
(151) 05.04.2013.
(540)

SKYVEV

(732) Millennium
Pharmaceuticals, Inc.
(511) 05

(111) 1160397
(151) 05.04.2013.
(540)

KYNAVIA

(732) Millennium
Pharmaceuticals, Inc.
(511) 05

(111) 1160398
(151) 05.04.2013.
(540)

LUMALTIS

(732) Millennium
Pharmaceuticals, Inc.
(511) 05

(111) 1160446
(151) 14.03.2013.
(540)

Diamontex

(732) Zschimmer &
Schwarz Mohsdorf GmbH
& Co. KG
(511) 01 02

(111) 1160450
(151) 24.04.2013.
(540)

STELLA

(732) Continental Matador
Rubber, s.r.o.
(511) 12

(111) 1160454
(151) 14.03.2013.

(540)
**TEEKANNE
SUPERFRUITS**

(732) R. Seelig & Hille
oHG
(511) 05 30 32

(111) 1160460
(151) 16.04.2013.
(540)

CLERASUS

(732) BASF SE
(511) 05

(111) 1160462
(151) 26.04.2013.
(540)

ELOFLEX

(732) J. & P. COATS,
LIMITED
(511) 23

(111) 1160466
(151) 19.03.2013.
(540)

CHICCO DRY FIT

(732) ARTSANA S.P.A.
(511) 05

(111) 1160467
(151) 21.03.2013.
(540)

POLICEYES

(732) De Rigo S.p.A.
(511) 09

(111) 1160469
(151) 16.04.2013.
(540)

CLEMAVOR

(732) BASF SE
(511) 05

(111) 1160470
(151) 16.04.2013.
(540)

CLESURA

(732) BASF SE
(511) 05

(111) 1160472
(151) 30.04.2013.
(540)

MAXILLA

(732) Continental Matador
Rubber, s.r.o.
(511) 12

(111) 1160473
(151) 30.04.2013.
(540)

SIBIR

(732) Continental Matador
Rubber, s.r.o.
(511) 12

(111) 1160474
(151) 02.05.2013.
(540)

QUICK SWITCH

(732) L'OREAL
(Societate Anonime)
(511) 03

(111) 1160476
(151) 30.04.2013.
(540)

HECTORRA

(732) Continental Matador
Rubber, s.r.o.
(511) 12

(111) 1143489
(151) 15.11.2012.
(540)

TRUE LIFE

(732) Avon Products, Inc.
(511) 03

(111) 1160486
(151) 22.03.2013.
(540)



(732) Nemiroff Intellectual
Property Establishment
(511) 33

(111) 1160517
(151) 19.04.2013.
(540)

PRIME BEYOND

(732) Philip Morris Brands
Sarl
(511) 34

(111) 1160524
(151) 08.01.2013.

(540)



(732) MOKATE Czech
s.r.o.
(511) 05 29 30 35 40

(111) 1160562
(151) 18.01.2013.
(540)

FLORIS

(732) J. Floris Limited
(511) 03 04

(111) 1160570
(151) 18.03.2013.
(540)

**SKY
AGRICULTURE**

(732) SULKY-BUREL
(511) 07 09 35

(111) 1160587
(151) 14.03.2013.
(540)

TA-FUSION

(732) TA Hydronics SA
(TA Hydronics AG) (TA
Hydronics Ltd)
(511) 09 11

(111) 1160588
(151) 14.03.2013.
(540)



(732) TA Hydronics SA
(TA Hydronics AG) (TA
Hydronics Ltd)
(511) 09 11

(111) 1160597
(151) 05.04.2013.
(540)



(732) Reemtsma
Cigarettenfabriken GmbH
(511) 34

(111) 1160604
(151) 27.02.2013.
(540)

SHOWERSELECT

(732) Hansgrohe SE
(511) 06 09 11

(111) 1160617
(151) 07.11.2012.
(540)

Khazini

(732) ESMAKSAN ESER
MAK. INS. VE GIDA
SAN. TIC. LTD. STI.
(511) 06 07 12

(111) 1160628
(151) 17.08.2012.
(540)



(732) Reckitt Benckiser
N.V.
(511) 03 05 08 10 11 25 35
41

(111) 1160629
(151) 04.10.2012.
(540)

TÂM TÂM

(732) CONG TY TRACH
NHIEM HUU HAN NHAT
NHAT
(511) 05

(111) 1160645
(151) 04.02.2013.
(540)

FORBONE

(732) Zentiva Group, a.s.
(511) 05

(111) 1160646
(151) 10.01.2013.
(540)

TAXIER

(732) Zentiva Group, a.s.
(511) 05

(111) 1160647
(151) 10.01.2013.
(540)

CABENDE

(732) Zentiva Group, a.s.
(511) 05

(111) 1160666
(151) 04.02.2013.
(540)



(732) ETABLISSEMENTS
DELHAIZE FRERES ET
Cie "LE LION" (GROUPE
DELHAIZE), en
néerlandais
"GEBROEDERS
DELHAIZE EN Cie "DE
LEEUW" (DELHAIZE
GROEP) et en anglais
"DELHAIZE BROTHERS
AND Co. "THE LION"
(DELHAIZE GROUP), en
abrégé "GROUPE
DELHAIZE", néerlandais
"DELHAIZE GROEP" et en
anglais "DELHAIZE
GROUP", société anonyme
(511) 35 39

(111) 1160695
(151) 07.03.2013.
(540)

PGM 338

(732) PGM PRECISION
(511) 09 13 28

(111) 1160696
(151) 07.03.2013.
(540)

HECATE

(732) PGM PRECISION
(511) 09 13 28

(111) 1160713
(151) 27.02.2013.
(540)



(732) PEDROLLO S.P.A.
(511) 07

(111) 1160729
(151) 16.04.2013.
(540)

VIRTUAL CAR

(732) ENTERPRISE
HOLDINGS, INC.
(511) 39

(111) 1160745
(151) 09.04.2013.

(540)



(732) Japan Tobacco Inc.
(511) 34

(111) 1160746
(151) 09.04.2013.
(540)



(732) Japan Tobacco Inc.
(511) 34

(111) 1160751
(151) 08.04.2013.
(540)

SENSAI

CELLULAR PERFORMANCE

(732) KAO KABUSHIKI
KAISHA (also trading as
Kao Corporation)
(511) 03

(111) 1160759
(151) 12.04.2013.
(540)

DR.THEISS
AQUAMED COSMETICS



(732) Dr. Theiss
Naturwaren GmbH
(511) 03 05

(111) 1160760
(151) 10.04.2013.
(540)

MULTIBIONTA

(732) Merck KGaA
(511) 05

(111) 1160761
(151) 10.04.2013.
(540)

TRIBION

(732) Merck KGaA
(511) 05

(111) 1160768
(151) 09.04.2013.

(540)



(732) Messe München
GmbH
(511) 16 35 41

(111) 1160788
(151) 07.05.2013.
(540)



(732) SHANGHAI
SENYUSHIYE Co., Ltd
(511) 25

(111) 1160819
(151) 02.04.2013.
(540)



(732) Tamasu Butterfly
Europa GmbH
(511) 18 24 25 28

(111) 1160820
(151) 14.02.2013.
(540)

INFERNO

(732) Lidl Stiftung & Co.
KG
(511) 05 29 30 31 32 33

(111) 1160822
(151) 24.04.2013.
(540)

WAX DUST

(732) Henkel AG & Co.
KGaA
(511) 03

(111) 1160861
(151) 18.01.2013.
(540)



(732) "Futternapf"
Tiernahrungshandels-und
Vertriebs-GmbH
(511) 03 05 31 35

(111) 1160862
(151) 18.01.2013.
(540)



(732) "Futternapf"
Tiernahrungshandels-und
Vertriebs-GmbH
(511) 03 05 31 35

(111) 1160863
(151) 18.01.2013.
(540)



(732) "Futternapf"
Tiernahrungshandels-und
Vertriebs-GmbH
(511) 03 05 31 35

(111) 1160864
(151) 18.01.2013.
(540)



(732) "Futternapf"
Tiernahrungshandels-und
Vertriebs-GmbH
(511) 03 05 31 35

(111) 1160865
(151) 18.01.2013.
(540)



(732) "Futternapf"
Tiernahrungshandels-und
Vertriebs-GmbH
(511) 03 05 31 35

(111) 1160866
(151) 18.01.2013.
(540)



(732) "Futternapf"
Tiernahrungshandels-und
Vertriebs-GmbH
(511) 03 05 31 35

(111) 1160867
(151) 18.01.2013.
(540)



(732) "Futternapf"
Tiernahrungshandels-und
Vertriebs-GmbH
(511) 03 05 31 35

(111) 1160876
(151) 14.02.2013.
(540)

GRIPPER

(732) TORRASPAPPEL,
S.A.
(511) 16

(111) 1160898
(151) 18.03.2013.
(540)



(732) SafeLife
Beteiligungsverwaltungs
GmbH
(511) 36 41

(111) 1160910
(151) 07.03.2013.

(540)

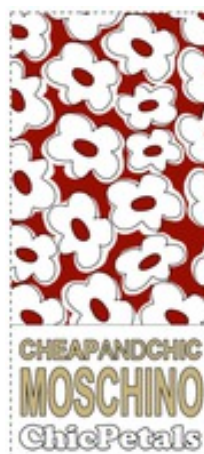

(732) MOSCHINO S.p.A.
(511) 03

(111) 1160933
(151) 14.03.2013.
(540)

ULTRAMIN

(732) ULTRAKIM KIMYA
SANAYI VE TICARET
ANONIM SIRKETI
(511) 01 02

(111) 1160986
(151) 07.03.2013.
(540)

MCI

(732) ROSENBERGER
Hochfrequenztechnik
GmbH & Co. KG
(511) 09

(111) 1160989
(151) 24.04.2013.
(540)

BONEAU

(732) Lidl Stiftung & Co.
KG
(511) 32

(111) 1161002
(151) 25.03.2013.
(540)

OVS UnderTech

(732) GRUPPO COIN SpA
(511) 25

(111) 1161014
(151) 09.04.2013.
(540)

WIZZY

(732) PROJETCLUB
(511) 28

(111) 1161029
(151) 09.04.2013.
(540)

NAILS-A-PORTER

(732) L'OREAL
(511) 03

(111) 1161031
(151) 25.02.2013.
(540)



(732) ISTANBUL ALTIN
RAFINERISI ANONIM
SIRKETI
(511) 14 40

(111) 1161052
(151) 19.03.2013.
(540)

GROSTART

(732) ADRIATICA S.p.A.
(511) 01

(111) 1161053
(151) 19.03.2013.
(540)

ENERGIKO

(732) ADRIATICA S.p.A.
(511) 01

(111) 1161060
(151) 08.01.2013.
(540)



(732) MOKATE Czech
s.r.o.
(511) 05 29 30 35 40

(111) 1161061
(151) 05.04.2013.
(540)

MIMKISO

(732) Millennium
Pharmaceuticals, Inc.
(511) 05

(111) 1161062
(151) 05.04.2013.

(540)
MYLUMIZ

(732) Millennium
Pharmaceuticals, Inc.
(511) 05

(111) 1161073
(151) 20.12.2012.
(540)



(732) KAWAN GROUP
(511) 16 35 36 38 39 41 42
43

(111) 1161100
(151) 05.04.2013.
(540)

KOVOTO

(732) Millennium
Pharmaceuticals, Inc.
(511) 05

(111) 1161101
(151) 05.04.2013.
(540)

LUXSIAT

(732) Millennium
Pharmaceuticals, Inc.
(511) 05

(111) 1161102
(151) 05.04.2013.
(540)

RYFLECTA

(732) Millennium
Pharmaceuticals, Inc.
(511) 05

(111) 1161133
(151) 18.04.2013.
(540)



(732) SHANDONG
YONGTAI CHEMICAL
GROUP CO., LTD.
(511) 12

(111) 1161137
(151) 10.04.2013.
(540)



(732) Interbasic Holding
S.A.
(511) 41

(111) 1161160
(151) 08.04.2013.
(540)



(732) BESPOKE
SERVICES GROUP SA
(511) 35 36 37 38 39 41 42
43 44 45

(111) 1161165
(151) 16.04.2013.
(540)



Realmadrid

(732) REAL MADRID
CLUB DE FUTBOL
(511) 28

(111) 1161167
(151) 24.04.2013.
(540)

KRYPTON

(732) Compañía del
Mediterráneo Sugarland,
S.L.
(511) 34

(111) 1161180
(151) 30.04.2013.
(540)

FLAMEPRO

(732) J & P Coats, Limited
(511) 23

(111) 1161197
(151) 05.04.2013.

(540)
Make it

COATS

(732) J & P Coats, Limited
(511) 16 23 24 26

(111) 1161209
(151) 28.01.2013.
(540)



(732) SIPADAN-MABUL
RESORT (SABAH) SDN.
BHD.
(511) 43

(111) 1161242
(151) 14.12.2012.
(540)

agraferm

(732) Agraferm
Technologies AG
(511) 01 07 09 11 35 37 42

(111) 1161260
(151) 07.03.2013.
(540)



(732) L'OREAL (Société
Anonyme)
(511) 03 08 18 21

(111) 1161275
(151) 07.02.2013.
(540)

POSHE

(732) SLOBOZHANSKY
SOAP-BOILER, LTD.
(511) 03

(111) 1161285
(151) 28.02.2013.
(540)



(732) WOKO Magnet- und
Anlagenbau GmbH
(511) 07 09 37 42

(111) 1161287
(151) 08.04.2013.
(540)

BESPOKE 

(732) BESPOKE
SERVICES GROUP SA
(511) 35 36 37 38 39 41 42
43 44 45

(111) 1161302
(151) 11.03.2013.
(540)

LIXUS

(732) Licher MT GmbH
(511) 10

(111) 1161303
(151) 09.04.2013.
(540)



(732) MMW Technologie
GmbH
(511) 07 37 42

(111) 1161306
(151) 16.04.2013.
(540)

CLENTIGA

(732) BASF SE
(511) 05

(111) 1161307
(151) 09.04.2013.

Ж

(540)



(732) Messe München
GmbH
(511) 16 35 41

(111) 1161308
(151) 10.04.2013.
(540)

HARVIGA

(732) BASF SE
(511) 01 05

(111) 1161312
(151) 04.03.2013.
(540)

OX-HORN

(732) Binder + Co AG
(511) 07 37

(111) 1161314
(151) 03.04.2013.
(540)

**SENNA COMBI-
STAR**

(732) MARESI Trademark
GmbH & Co KG
(511) 29

(111) 1123000
(151) 07.04.2011.
(540)

CESI

(732) CESI S.P.A.
(511) 09 38 42

(111) 1161330
(151) 02.04.2013.
(540)

CORPLIVAL

(732) BIOFARMA
(511) 05

(111) 1161332
(151) 19.03.2013.
(540)

MEDULI

(732) ABBOTT
PRODUCTS SAS
(511) 05

(111) 1161347
(151) 10.05.2013.
(540)



(732) Reemtsma
Cigarettenfabriken GmbH
(511) 34

(111) 1161359
(151) 30.01.2013.
(540)

DUTAZEN

(732) Zentiva Group, a.s.
(511) 05

(111) 1161360
(151) 30.01.2013.
(540)

DADIVA

(732) Zentiva Group, a.s.
(511) 05

(111) 1161361
(151) 30.01.2013.
(540)

ZODGANE

(732) Zentiva Group, a.s.
(511) 05

(111) 1161362
(151) 30.01.2013.
(540)

NYLEDA

(732) Zentiva Group, a.s.
(511) 05

(111) 1161370
(151) 01.03.2013.
(540)



(732) CELLULAR ITALIA
S.P.A.
(511) 09

(111) 1161373
(151) 25.03.2013.

(540)



(732) PEGASUS HAVA
TAŞIMACILIĞI ANONİM
ŞİRKETİ
(511) 39

(111) 1161379
(151) 06.03.2013.
(540)



(732) MUZAFFER SOY
SEDAT TAHIROĞLU
(511) 18 25 35

(111) 1161381
(151) 12.03.2013.
(540)



(732) AVENIR TELECOM
(511) 03 09 14 35 37 38

(111) 1161382
(151) 12.03.2013.
(540)

OXO

(732) AVENIR TELECOM
(511) 03 09 14 35 37 38

(111) 1161385
(151) 20.08.2012.
(540)

VIASTORE

(732) Modern Times Group
MTG AB
(511) 35 38 41

(111) 1161410
(151) 07.03.2013.
(540)



(732) CONG TY CO PHAN
THUC PHAM SAGA
(SAGA FOOD
CORPORATION)
(511) 30 43

(111) 1161423
(151) 23.01.2013.
(540)



GÜTEZEICHEN



(732) Gütegemeinschaft
Substrate für Pflanzen e. V.
(511) 01

(111) 1161425
(151) 26.04.2013.
(540)

FLECKI

(732) Lidl Stiftung & Co.
KG
(511) 30

(111) 1161429
(151) 27.02.2013.
(540)

Kössler

(732) Voith Patent GmbH
(511) 07 09 37

(111) 1161436
(151) 24.04.2013.
(540)

**MARLBORO
KRETEK MINT**

(732) Philip Morris Brands
Sàrl
(511) 34

(111) 1161454
(151) 26.02.2013.
(540)

SST SOLAR

(732) SST Holding GmbH
(511) 09 11 37

(111) 1161474
(151) 21.03.2013.

(540)



(732) SÜTAS SÜT
ÜRÜNLERİ ANONİM
ŞİRKETİ
(511) 29

(111) 1161500
(151) 30.05.2012.
(540)

MIGRATIN

(732) Dipl.-Ing. Gernot
Wagner
(511) 03 05 41

(111) 1161504
(151) 02.11.2012.
(540)



(732) Actavis Group PTC
ehf
(511) 01 03 05 41 42

(111) 1161510
(151) 20.12.2012.
(540)



(732) SHENZHEN
SQUARE SILICONE CO.,
LTD
(511) 01

(111) 1161520
(151) 03.12.2012.
(540)



(732) EUROZAPPA S.P.A.
(511) 06 07 08

(111) 1161526
(151) 18.01.2013.
(540)

MONTEFIBRE

(732) MONTEFIBRE
S.p.A.
(511) 22 23 24

(111) 1161543
(151) 15.02.2013.
(540)

ALIENSHIP

(732) Zotter Holding GmbH
& Co KG
(511) 29 30

(111) 1161553
(151) 26.02.2013.
(540)

VEGELATO

(732) Walter DÄnzer
(511) 29 30 32

(111) 1161554
(151) 07.02.2013.
(540)

ÜLKER YUPO

(732) YILDIZ HOLDİNG
ANONİM ŞİRKETİ
(511) 30

(111) 1161573
(151) 20.03.2013.
(540)



(732) PERFORMANCE IN
LIGHTING S.P.A.
(511) 11

(111) 1161592
(151) 19.03.2013.
(540)

GERDAGAX

(732) ABBOTT
PRODUCTS SAS
(511) 05

(111) 1161614
(151) 18.03.2013.
(540)



(732) L. GOBBI S.R.L.
(511) 01

(111) 1161618
(151) 22.03.2013.

(540)



(732) ITALICA S.p.A.
(511) 12 18 25 28 41

(111) 1161654
(151) 07.05.2013.
(540)



(732) SHENZHEN
MOOER AUDIO CO.,
LTD.
(511) 15

(111) 1161656
(151) 07.05.2013.
(540)



(732) Maximple
International (Qingdao)
Limited
(511) 12

(111) 1161664
(151) 10.04.2013.
(540)



(732) Mermeren Kombinat
AD Prilep
(511) 19

(111) 1161667
(151) 21.03.2013.
(540)



(732) CEI CONSULTING
Kft.
(511) 36

(111) 1161673
(151) 25.04.2013.
(540)

Brandit

(732) Brandit Textil GmbH
(511) 18 25 28

(111) 1161682
(151) 03.05.2013.
(540)

EasyEGM

(732) Medtronic, Inc.
(511) 42

(111) 1161727
(151) 24.01.2013.
(540)

Smart fix

(732) GEZE GmbH
(511) 06 16

(111) 1161741
(151) 27.03.2013.
(540)



(732) GRUPPO COIN
S.p.A.
(511) 18 25

(111) 1161759
(151) 12.03.2013.
(540)

TEEKANNE BLACK LEMON

(732) R. Seelig & Hille
oHG
(511) 05 30 32

(111) 1161763
(151) 10.04.2013.
(540)



(732) Badel 1862 d.d., vina,
alkoholna i bezalkoholna
pica
(511) 33

(111) 1161812
(151) 01.02.2013.
(540)

AquaDry

(732) ARÇELİK ANONİM
ŞİRKETİ
(511) 07 11

(111) 1161823
(151) 30.05.2012.
(540)



(732) ECZACIBASI
HOLDING ANONIM
ŞİRKETİ
(511) 35

(111) 1161828
(151) 26.02.2013.
(540)

PRESUS

(732) LINDE
AKTIENGESELLSCHAFT
(511) 06 07 37

(111) 1161830
(151) 07.05.2013.
(540)



(732) SHISHISHI
KAIERLAI SPORTS
GOODS CO., LTD
(511) 25

(111) 1161849
(151) 23.10.2012.
(540)

Powerdrive PL

(732) GEZE GmbH
(511) 07 09 16 20 37

(111) 1161861
(151) 25.01.2013.
(540)



(732) TROX GmbH
(511) 09 11

(111) 1161878
(151) 21.03.2013.
(540)



(732) TECHNISYNTHESE
(511) 18 25

(111) 1161882
(151) 25.02.2013.

(540)



(732) Arena
Pharmaceuticals GmbH
(511) 05 16 41 44

(111) 1161892
(151) 06.03.2013.
(540)



(732) Trucktechnic S.A.
(511) 12

(111) 1161898
(151) 08.03.2013.
(540)



(732) INDUSTRIJA PIVA I
SOKOVA "TREBJESA"
AD NIKŠIĆ
(511) 32 35

(111) 1161911
(151) 19.04.2013.
(540)

**REFRESH N'
SHINE**

(732) HENKEL FRANCE
(511) 03

(111) 1161917
(151) 10.05.2013.
(540)



(732) Société des Produits
Nestlé S.A.
(511) 30

(111) 1161930
(151) 07.05.2013.
(540)

HEILMANN

(732) GUANGZHOU
PEARL RIVER PIANO
GROUP CO., LTD.
(511) 15

(111) 1161948
(151) 22.02.2013.
(540)

SUPERKIDS

(732) EREN HOLDİNG
ANONİM ŞİRKETİ
(511) 25 35

(111) 1161971
(151) 06.05.2013.
(540)

Doliva

(732) Dr. THEISS
Naturwaren GmbH
(511) 03

(111) 1161985
(151) 14.12.2012.
(540)

УПРАВЛЕНИЕ ВОЗРАСТОМ

(732) Zakrytoe
aktsionernoye obshchestvo
"Evalar"
(511) 03 05

(111) 1161987
(151) 31.12.2012.
(540)

lover air

(732) NDN İÇ VE DIŞ
TİCARET LİMİTED
ŞİRKETİ
(511) 03 05

(111) 1161992
(151) 31.01.2013.
(540)

STEF

(732) STEF
(511) 35 37 38 39 42

(111) 1161998
(151) 06.02.2013.
(540)



(732) S.C. AZOMURES
S.A.
(511) 01

(111) 1162002
(151) 01.02.2013.
(540)

MISTER EUROP

(ou)

MISTER EURO-NATIONS

(732) Rachel QUESNEY
(511) 41

(111) 1162006
(151) 04.02.2013.
(540)



(732) ETABLISSEMENTS
DELHAIZE FRERES ET
Cie "LE LION" (GROUPE
DELHAIZE), en
néerlandais
"GEBROEDERS
DELHAIZE EN Cie "DE
LEEUEW" (DELHAIZE
GROEP) et en anglais
"DELHAIZE BROTHERS
AND Co. "THE LION"
(DELHAIZE GROUP), en
abrégé "GROUPE
DELHAIZE", néerlandais
"DELHAIZE GROEP" et en
anglais "DELHAIZE
GROUP", société anonyme
(511) 35 39

(111) 1162007
(151) 05.02.2013.
(540)



(732) ETABLISSEMENTS
DELHAIZE FRERES ET
Cie "LE LION" (GROUPE
DELHAIZE), en
néerlandais
"GEBROEDERS
DELHAIZE EN Cie "DE
LEEUEW" (DELHAIZE
GROEP) et en anglais
"DELHAIZE BROTHERS
AND Co. "THE LION"
(DELHAIZE GROUP), en
abrégé "GROUPE
DELHAIZE", néerlandais
"DELHAIZE GROEP" et en
anglais "DELHAIZE
GROUP", société anonyme
(511) 35 39

(111) 1162068
(151) 01.03.2013.
(540)

ULTRASOFT

(732) ULTRAKIM KIMYA
SANAYI VE TICARET
ANONIM SIRKETI
(511) 01 02

(111) 1162090
(151) 26.03.2013.
(540)



(732) Kaufland
Warenhandel GmbH & Co.
KG
(511) 29

(111) 1162099
(151) 29.04.2013.
(540)



(732) Merck KGaA
(511) 09 16 41 44

(111) 1161508
(151) 12.12.2012.
(540)



(732) DONGGUAN
YUQIU ELECTRONICS
CO., LTD.
(511) 09 11

(111) 1162108
(151) 25.01.2013.
(540)

SUVEZEN

(732) Zentiva Group, a.s.
(511) 05

(111) 1162109
(151) 25.01.2013.

(540)
ROSUTROL

(732) Zentiva Group, a.s.
(511) 05

(111) 1162110
(151) 25.01.2013.
(540)

ATOMINEX

(732) Zentiva Group, a.s.
(511) 05

(111) 1162113
(151) 12.04.2013.
(540)

MAKE IT LEGEND

(732) Bacardi & Company
Limited
(511) 33 41 43

(111) 1162114
(151) 12.04.2013.
(540)

FLY BEYOND

(732) Bacardi & Company
Limited
(511) 33

(111) 1162133
(151) 19.03.2013.
(540)



(732) Soremartec SA
(511) 30

(111) 1162136
(151) 19.03.2013.
(540)

UNIKO

(732) ADRIATICA S.p.A.
(511) 01

(111) 1162156
(151) 18.04.2013.
(540)

ALGORAL EPSILON HEALTH

(732) NESTORAS
VLACHOS O.E. -
EPSILON HEALTH
(511) 05

(111) 1162158
(151) 24.04.2013.
(540)



(732) Citizen Holdings
Kabushiki Kaisha also
trading as Citizen Holdings
Co., Ltd.
(511) 14

(111) 1162171
(151) 04.03.2013.
(540)

VENZA

(732) ATA AV
TUFEKLERI SANAYI VE
TICARET LIMITED
SIRKETI
(511) 13

(111) 1162185
(151) 02.04.2013.
(540)

COOPER

(732) Tobacco International
Enterprises Limited
(511) 34

(111) 1162186
(151) 17.04.2013.
(540)

ALIFAX

(732) ALIFAX SPA CON
SOCIO UNICO
(511) 01 09 10

(111) 1162196
(151) 18.12.2012.

(540)



(732) AKTAS HAVA
SUSPANSIYON
SISTEMLERI SANAYI VE
TICARET ANONIM
SIRKETI
(511) 12 17

(111) 1162229
(151) 28.02.2013.
(540)

X52

(732) Axveva Services AG
(511) 09 35 40 41

(111) 1162235
(151) 15.03.2013.
(540)

HAWIDO

(732) Hawle Armaturen AG
(511) 06 09 11 37 42

(111) 1162248
(151) 28.03.2013.
(540)



(732) Société des Produits
Nestlé S.A.
(511) 29 30 32

(111) 1162250
(151) 29.03.2013.
(540)

FERRERO DOLCESPRESSO

(732) SOREMARTEC S.A.
(511) 30

(111) 1162281
(151) 10.04.2013.
(540)

VARIX

Ж

(732) BASF SE
(511) 01 05

(111) 1162286
(151) 19.03.2013.
(540)

PRATIKO

(732) ADRIATICA S.p.A.
(511) 01

(111) 1162322
(151) 05.04.2013.
(540)

Otello

(732) KÖLLA GmbH & Co.
KG
(511) 29 31

(111) 1162329
(151) 24.04.2013.
(540)



(732) Limited Liability
Company "Alfa Terra"
(511) 33

(111) 1162348
(151) 13.05.2013.
(540)

**AVALOQ
BANKING SKY**

(732) Avaloq Licence AG
(511) 09 36 42

(111) 1162363
(151) 01.05.2013.
(540)

ENTEROFLORA

(732)
BRUPHARMEXPORT
SPRL
(511) 05

(111) 1162402
(151) 15.04.2013.
(540)



(732) Orexo AB
(511) 05

(111) 1162406
(151) 07.05.2013.
(540)

**SUNFLOWER
向日葵**

(732) GUANGZHOU SU
CHAN ZHAI FOOD CO.,
LTD.
(511) 30

(111) 1162408
(151) 18.01.2013.
(540)



(732) TAJFUN PLANINA
proizvodnja strojeva, d.o.o.
(511) 07 08 09 12

(111) 1162417
(151) 28.09.2012.
(540)

sysmex

(732) SYSMEX
CORPORATION
(511) 01 05 09 10

(111) 1162422
(151) 10.01.2013.
(540)



(732) Carl Freudenberg KG
(511) 03 12 16 20 21 22 24

(111) 1162424
(151) 28.01.2013.
(540)



(732) MIRAGE GRANITO
CERAMICO S.P.A.
(511) 19

(111) 1162425
(151) 28.01.2013.
(540)

HY-PRO 24

(732) MIRAGE GRANITO
CERAMICO S.P.A.
(511) 19

(111) 1162444
(151) 11.03.2013.

(540)

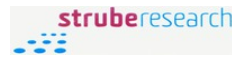

(732) Strube Research
GmbH & Co. KG
(511) 09 16 31 35 42 44

(111) 1162450
(151) 03.04.2013.
(540)

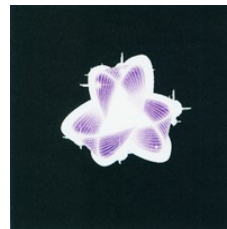

(732) Henkel AG & Co.
KGaA
(511) 03

(111) 1162460
(151) 04.04.2013.
(540)

LIBTAYO

(732) SANOFI
(511) 05

(111) 1162474
(151) 18.04.2013.
(540)



(732) Britta Dietsche
(511) 18 25

(111) 1162490
(151) 08.04.2013.
(540)

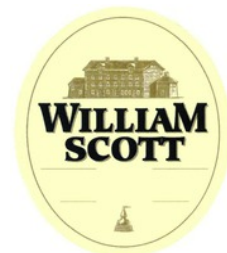

(732) Obshchestvo s
ogranichennoy
otvetstvennostyu
"RUSINVEST"
(511) 33

(111) 1162493
(151) 27.03.2013.

(540)



(732) ZF Friedrichshafen
AG
(511) 12 16 17

(111) 1162503
(151) 05.04.2013.
(540)

LEDREVI

(732) Millennium
Pharmaceuticals, Inc.
(511) 05

(111) 1162505
(151) 22.03.2013.
(540)

**PANDORA
ESSENCE
COLLECTION**

(732) Pandora A/S
(511) 14

(111) 1162509
(151) 30.04.2013.
(540)

GLASMO

(732) J & P Coats, Limited
(511) 23

(111) 1162566
(151) 18.04.2013.
(540)

CLEAR

(732) Philip Morris Brands
Sàrl
(511) 34

(111) 1162574
(151) 07.05.2013.
(540)



(732) SHENZHEN TVT
DIGITAL TECHNOLOGY
CO., LTD.
(511) 09

(111) 1162591
(151) 15.03.2013.
(540)



(732) Kronopol Spółka z ograniczoną odpowiedzialnością
(511) 19

(111) 1162624
(151) 11.02.2013.
(540)



CENTRAVIS

(732) Centravis Sales
(Switzerland) SA
(511) 06 07 40

(111) 1162626
(151) 26.02.2013.
(540)

AVON QUANTIUM FOR HIM

(732) Avon Products, Inc.
(511) 03

(111) 1162630
(151) 29.01.2013.
(540)

glossip

(732) PROFESSIONE
BELLEZZA SRL
(511) 03 35

(111) 1162640
(151) 05.03.2013.
(540)

BEROCCA

(732) Bayer Consumer Care
AG
(511) 05 29 30 32

(111) 1162659
(151) 28.03.2013.
(540)

EUVASCOR

(732) BIOFARMA
(511) 05

(111) 1162674
(151) 08.04.2013.
(540)

ELEMVITALS

(732) Obschestvo s ogranichennoy otvetstvennostyu "Laboratoriya sovremennogo zdorovya"
(511) 05

(111) 1162693
(151) 03.04.2013.
(540)



(732) JUB-H d.d.
(511) 02

(111) 1162694
(151) 03.04.2013.
(540)



(732) JUB-H d.d.
(511) 02

(111) 1162695
(151) 12.04.2013.
(540)

BERRYLICIOUS

(732) L'OREAL
(511) 03

(111) 1162699
(151) 17.04.2013.
(540)

#TXT

(732) L'OREAL
(511) 03

(111) 1162701
(151) 10.04.2013.
(540)

L'OREALIA

(732) L'OREAL
(511) 03

(111) 1162708
(151) 09.04.2013.

(540)

MASTERMAX

(732) MASTERPLAST
Nyrt.
(511) 17

(111) 1162725
(151) 20.02.2013.
(540)

My Water. My Life

(732) BRITA GmbH
(511) 07 11 21 32 35 37 40

(111) 1162736
(151) 27.03.2013.
(540)



(732) EuroChem Agro
GmbH
(511) 01 16

(111) 1162746
(151) 22.04.2013.
(540)

CLERTERGO

(732) BASF SE
(511) 05

(111) 1162747
(151) 22.04.2013.
(540)

CLEVERSA

(732) BASF SE
(511) 05

(111) 1162751
(151) 12.04.2013.
(540)

DR.THEISS
HEILQUELLEN-KOSMETIK



(732) Dr. Theiss
Naturwaren GmbH
(511) 03 05

(111) 1162753
(151) 22.04.2013.
(540)

VINOTTO

(732) PRO-FIBER
Handelsgesellschaft mbH
(511) 17

(111) 1162755
(151) 23.04.2013.
(540)

BI-VAC

(732) Boehringer Ingelheim
Vetmedica GmbH
(511) 05

(111) 1162759
(151) 25.01.2013.
(540)



(732) Pivovarna Union d.d.
(511) 30 32 35

(111) 1162773
(151) 21.09.2012.
(540)

ARMSTARK

(732) Armstark GmbH
(511) 06 11 19

(111) 1162778
(151) 22.05.2013.
(540)

CARAVELLE

(732) BULOVA
CORPORATION
(511) 14

(111) 1162781
(151) 18.03.2013.
(540)



(732) AYT KUMAŞÇILIK
SANAYİ VE DİŞ
TİCARET LIMITED
ŞİRKETİ
(511) 24 35

(111) 1162783
(151) 22.04.2013.
(540)



(732) GIORGIO ARMANI
S.P.A., Milan, Swiss Branch
Mendrisio
(511) 25

(111) 1162799
(151) 22.01.2013.
(540)

TURBOSLIM

(732) Prokopyev Sergei
Viktorovich
(511) 03 05

(111) 1162846
(151) 20.03.2013.
(540)

MEMOSCENT

(732) Valecom AG
(511) 03 16 35 39 40

(111) 1162847
(151) 21.05.2013.
(540)

DT aerolite

(732) DT Swiss AG
(511) 12

(111) 1162849
(151) 15.03.2013.
(540)



(732) Hawle Armaturen AG
(511) 06 09 11 37 42

(111) 1162893
(151) 05.03.2013.
(540)

DİREN

(732) DİMES GIDA
SANAYİ VE TİCARET
ANONİM ŞİRKETİ
(511) 33

(111) 1162899
(151) 12.04.2013.

(540)

PAGID

(732) TMD Friction
Services GmbH
(511) 01 04 12

(111) 1162900
(151) 24.04.2013.
(540)

Perma-Agrartecnic

(732) BAERTSCHI
Agrartecnic AG
(511) 01 05 07 12 31 41 44

(111) 1162914
(151) 13.03.2013.
(540)



(732) VIENNA
INSURANCE GROUP AG
Wiener Versicherung
Gruppe
(511) 36

(111) 1162929
(151) 02.05.2013.
(540)



(732) Auris Medical
Limited
(511) 05 10

(111) 1162946
(151) 06.05.2013.
(540)



(732) INTERCAF S.r.l.
(511) 30

(111) 1162958
(151) 04.04.2013.
(540)

EVO

(732) Tricobiotos S.p.A.
(511) 03

(111) 1162960
(151) 27.03.2013.
(540)

FREEBOX

(732) ZANINI
RISTORAZIONE S.r.l.
(511) 16 21 43

(111) 1162975
(151) 10.05.2013.
(540)



(732) "DRAMERS" S.A.
(511) 03

(111) 1162992
(151) 01.05.2013.
(540)



(732) Reemtsma
Cigarettenfabriken GmbH
(511) 34

(111) 1162997
(151) 14.03.2013.
(540)

GIOVANNI FERRINI

(732) HAMZAOĞULLARI
TEKSTİL İNŞAAT
EMLAK TURİZM
YATÇILIK SANAYİ
TİCARET VE
PAZARLAMA LİMİTED
ŞİRKETİ
(511) 25 35

(111) 1163002
(151) 29.04.2013.
(540)

CONQUERRA

(732) Continental Matador
Rubber, s.r.o.
(511) 12

(111) 1163033
(151) 02.05.2013.
(540)



(732) L'OREAL (Société
Anonyme)
(511) 09

(111) 1163040
(151) 04.05.2013.
(540)

AQUASEW

(732) J & P Coats, Limited
(511) 23

(111) 1163049
(151) 15.11.2012.
(540)

M i v e r s e

(732) Nintendo Co., Ltd.
(511) 09 38

(111) 1163058
(151) 08.05.2013.
(540)

MOUSER

(732) Mouser Electronics,
Inc.
(511) 35

(111) 1163063
(151) 05.03.2013.
(540)

Vibromatrix

(732) IDS Innomic GmbH
(511) 07 09 42

(111) 1163096
(151) 02.11.2012.
(540)



(732) Actavis Group PTC
ehf
(511) 01 03 05 41 42

(111) 1163108
(151) 17.12.2012.
(540)



(732) MTD Products Inc.
(511) 01 05 31 35 44

(111) 1163116
(151) 11.03.2013.
(540)



(732) BeDra Holding s.r.l.
(511) 30 35 43

(111) 1163117
(151) 21.03.2013.
(540)



(732) Eurofish Trading AG
(511) 29 31 35

(111) 1163133
(151) 09.04.2013.
(540)



(732) PEUGEOT S.A.
(511) 12 35 36

(111) 1163157
(151) 26.04.2013.
(540)

INSECTIBAN

(732) J & P Coats, Limited
(511) 23 26

(111) 1163160
(151) 26.04.2013.
(540)

BRUNOX

(732) BRUNOX AG
(511) 01 02 04

(111) 1163171
(151) 07.05.2013.
(540)

SmartRack

(732) Trippe Manufacturing
Company
(511) 09

(111) 1163190
(151) 12.04.2013.
(540)

NEOGLOBIN

(732) LACHIFARMA SRL
(511) 05

(111) 1163202
(151) 26.04.2013.
(540)

optiMATIC

(732) Vaillant GmbH
(511) 09 11 42

(111) 1163209
(151) 22.04.2013.
(540)



(732) Open Joint Stock
Company "SIBUR Holding"
(511) 35 39

(111) 1163230
(151) 11.04.2013.
(540)

TORMIN

(732) Zhejiang Tormin
Electrical Co., Ltd.
(511) 11

(111) 1163231
(151) 04.05.2013.
(540)

OPTI S GYM

(732) J & P Coats, Limited
(511) 26

(111) 1163267
(151) 03.12.2012.
(540)

VALLOUREC

(732) VALLOUREC
(511) 06 07 09 11 20 37 40
41 42

(111) 1163268
(151) 03.12.2012.
(540)



(732) VALLOUREC
(511) 06 07 09 11 20 37 40
41 42

(111) 1163281
(151) 15.03.2013.
(540)

KEZY

(732) ONE BEAUTY
ITALIA S.r.l.
(511) 03 35 44

(111) 1163294
(151) 11.04.2013.
(540)



(732) Schrack Technik
GmbH
(511) 09

(111) 1163296
(151) 10.05.2013.
(540)

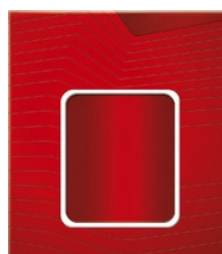

(732) Reemtsma
Cigarettenfabriken GmbH
(511) 34

(111) 1163310
(151) 25.03.2013.

(540)



(732) OLEIFICIO
SPERONI S.r.l.
(511) 29

(111) 1163319
(151) 16.04.2013.
(540)

PILLEWINK

(732) "Pillantás" Fotó-és
Képzőművészeti
Kereskedelmi Szolgáltató
Kft.
(511) 25

(111) 1163330
(151) 17.05.2013.
(540)

ZIBERMI

(732) SANOFI
(511) 05

(111) 1163338
(151) 14.05.2013.
(540)



(732) ALMA RAS d.o.o.
(511) 14 18 25

(111) 1163352
(151) 16.04.2013.
(540)



(732) REPLY S.P.A.
(511) 09 36 38 42

(111) 1163383
(151) 30.04.2013.
(540)

PLANETNOE

(732) Christophe Delaune
(511) 35 41

Ж

(111) 1163384
(151) 09.05.2013.
(540)

**THE POWER OF
INGENUITY**

(732) Tri Alpha Energy,
Inc.
(511) 42

(111) 1163401
(151) 07.09.2012.
(540)



(732) dm-drogerie markt
GmbH + Co. KG
(511) 01 03 04 05 06 07 10
11 16 19 21 22 24 34

(111) 1163405
(151) 20.09.2012.
(540)



(732) Lidl Stiftung & Co.
KG
(511) 01 02 03 06 07 08 09
10 11 12 16 17 19 20 21 22
24 25 26

(111) 1163411
(151) 09.11.2012.
(540)

PINKO

(732) CRIS CONF. S.P.A.
(511) 35

(111) 1163422
(151) 30.01.2013.
(540)

LUX

(732) Emil Lux GmbH &
Co. KG
(511) 01 03 04 06 07 08 09
10 12 16 17 18 19 20 21 22
26

(111) 1163426
(151) 21.12.2012.

(540)



(732) Union des
Associations
Europ ennes de Football
(UEFA)
(511) 01 04 29 30 37 40 42

(111) 1163432
(151) 15.02.2013.
(540)



(732) Radio Max GmbH
(511) 09 35 38 41

(111) 1163435
(151) 26.02.2013.
(540)



(732) AWT
INTERNATIONAL d.o.o.
(511) 35 39 45

(111) 1163480
(151) 08.05.2013.
(540)



(732) Hyb d.o.o.
(511) 09 10 42

(111) 1163486
(151) 27.03.2013.
(540)

POLICE

(732) De Rigo S.p.A.
(511) 28

(111) 1163489
(151) 27.03.2013.

(540)



(732) SOLARIA ENERGY
S.r.l.
(511) 09 11 42

(111) 1163515
(151) 08.05.2013.
(540)

ERIELL

(732) ERIELL HOLDING
COMPANY LIMITED
(511) 16 37 39 40 42

(111) 1163547
(151) 19.04.2013.
(540)

CLESIMA

(732) BASF SE
(511) 05

(111) 1163553
(151) 30.04.2013.
(540)

Scout & Ride

(732) Scout & Ride GmbH
(511) 18 25 28

(111) 1163554
(151) 05.12.2012.
(540)



(732) Duktus S.A.,
Niederlassung  sterreich
(511) 06 17 19 40

(111) 1163613
(151) 24.09.2012.
(540)

**UNIFORM FOR
ANGELS**

(732) FASHION BOX
S.P.A.
(511) 14 18 25

(111) 1163629
(151) 11.02.2013.
(540)

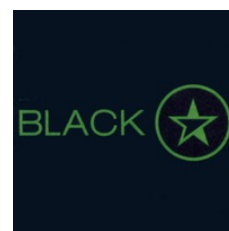

(732) Yunusov Timur
Ildarovich
(511) 09 14 25 35 38 41

(111) 1163635
(151) 25.01.2013.
(540)



(732) Bauerfeind d.o.o.
(511) 41 42 44

(111) 1163642
(151) 27.02.2013.
(540)



(732) bd-breyton-design
GmbH
(511) 12

(111) 1163647
(151) 13.03.2013.
(540)



(732) GIUSO GUIDO
S.P.A.
(511) 29 30

(111) 1163650
(151) 12.03.2013.
(540)



(732) HEP-Opkrba d.o.o.
za opskrbu potroša a
elektri nom, toplinskom
energijom i plinom
(511) 04 39 40

(111) 1163671
(151) 08.03.2013.

(540)



(732) INDUSTRIJA PIVA I
SOKOVA "TREBJESA"
AD NIKŠIĆ
(511) 32 35

(111) 1163691
(151) 20.03.2013.
(540)



(732) Corwell Kereskedelmi
Korlátolt Felelősségű
Társaság
(511) 06 11 20

(111) 1163692
(151) 20.03.2013.
(540)

MaYAH

(732) Corwell Kereskedelmi
Korlátolt Felelősségű
Társaság
(511) 06 11 20

(111) 1163727
(151) 29.04.2013.
(540)

**PARLIAMENT
DIAMOND DUST**

(732) Philip Morris Brands
Sàrl
(511) 34

(111) 1163728
(151) 30.04.2013.
(540)

QUAD FILTER

(732) Philip Morris Brands
Sàrl
(511) 34

(111) 1163748
(151) 04.04.2013.
(540)



(732) KITER S.r.l.
(511) 03 05

(111) 1163751
(151) 05.04.2013.
(540)



(732) SPM s.r.l.
(511) 25

(111) 1163753
(151) 08.04.2013.
(540)

LIAL

(732) SASOL ITALY
S.p.A.
(511) 01 03

(111) 1163776
(151) 10.04.2013.
(540)

CEBION

(732) Merck KGaA
(511) 05

(111) 1163783
(151) 19.04.2013.
(540)



(732) SES Spar European
Shopping Centers GmbH
(511) 35 36 37 42

(111) 1163793
(151) 17.05.2013.
(540)



(732) Pragma S.r.l.
(511) 03

(111) 1163794
(151) 21.05.2013.
(540)

Nectra-Color

(732) Henkel AG & Co.
KGaA
(511) 03

(111) 1163795
(151) 07.05.2013.

(540)

**FERRERO
NOUVELLE
CHOCOLATERIE**

(732) SOREMARTEC S.A.
(511) 30

(111) 1163799
(151) 15.05.2013.
(540)



(732) "HUBERT DE
BACKER", afgekort
"H.D.B.", naamloze
vennootschap
(511) 10 20 21

(111) 1163813
(151) 20.05.2013.
(540)

F/X

(732) Miranowska Janina
"SIGMA"
(511) 05

(111) 1163822
(151) 10.05.2013.
(540)

CLESIDAR

(732) BASF SE
(511) 05

(111) 1163829
(151) 05.12.2012.
(540)



(732) Duktus S.A.,
Niederlassung Österreich
(511) 06 17 19 40

(111) 1163862
(151) 03.04.2013.
(540)



(732) SADE -
COMPAGNIE GENERALE
DE TRAVAUX
D'HYDRAULIQUE
(511) 06 19 37 42

(111) 1163886
(151) 26.03.2013.
(540)

EUROVISION

(732) European
Broadcasting Union (EBU)
(511) 09 16 25 28 35 38 41
42 45

(111) 1163891
(151) 19.04.2013.
(540)



(732) REPLY S.P.A.
(511) 09 16 35 38 41 42

(111) 1163895
(151) 16.05.2013.
(540)

FRAGRANCY

(732) SOREMARTEC SA
(511) 30

(111) 1163951
(151) 15.02.2013.
(540)

Radio Max

(732) Radio Max GmbH
(511) 09 35 38 41

(111) 1163952
(151) 19.02.2013.
(540)

MARYPAZ

(732) Aguaded Santos Juan
Jose
(511) 25 35

(111) 1163969
(151) 13.03.2013.
(540)

BULGARTABAC
OPEN TO THE FUTURE

(732) AKTSIONERNO
DROUJESTVO
"BULGARTABAC-
HOLDING"
(511) 16 32 34 35

(111) 1163970
(151) 13.03.2013.

(540)

**OPEN TO THE
FUTURE**

(732) AKTSIONERNO
DROUJESTVO
"BULGARTABAC-
HOLDING"
(511) 16 32 34 35

(111) 1163971
(151) 15.03.2013.
(540)

BULGARTABAC

(732) AKTSIONERNO
DROUJESTVO
"BULGARTABAC-
HOLDING"
(511) 16 32 34 35

(111) 1163972
(151) 14.03.2013.
(540)

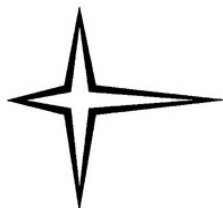

(732) AKTSIONERNO
DROUJESTVO
"BULGARTABAC-
HOLDING"
(511) 16 32 34 35

(111) 1163973
(151) 15.03.2013.
(540)

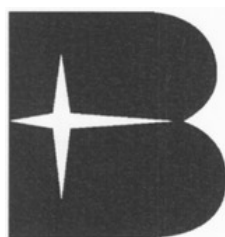

BULGARTABAC
OPEN TO THE FUTURE

(732) AKTSIONERNO
DROUJESTVO
"BULGARTABAC-
HOLDING"
(511) 16 32 34 35

(111) 1163974
(151) 14.03.2013.
(540)

GLOBAL

(732) AKTSIONERNO
DROUJESTVO
"BULGARTABAC-
HOLDING"
(511) 16 32 34 35

(111) 1164043
(151) 09.05.2013.
(540)

**TRI ALPHA
ENERGY**

(732) Tri Alpha Energy,
Inc.
(511) 42

(111) 1164046
(151) 07.05.2013.
(540)



(732) Guangzhou Red Sun
Car Accessories Co., Ltd
(511) 12

(111) 1164066
(151) 11.05.2013.
(540)

**RETHINK
PERFORMANCE**

(732) Gilead Sciences
Limited
(511) 44

(111) 1164068
(151) 08.05.2013.
(540)



(732) Hyb d.o.o.
(511) 09 10 42

(111) 1164069
(151) 08.05.2013.
(540)



(732) Hyb d.o.o.
(511) 09 10 42

(111) 1164099
(151) 25.04.2013.

(540)

MIMELLI

(732) Kaufland
Warenhandel GmbH & Co.
KG
(511) 29 30

(111) 1164121
(151) 29.05.2013.
(540)

iBulb

(732)
HYDERSON(ZHANGZHO
U) LIGHTING CO.,LTD.
(511) 11

(111) 1164131
(151) 14.03.2013.
(540)



(732) CIGÜEÑALES
SANZ, S.L.
(511) 12 16 35

(111) 1164136
(151) 15.03.2013.
(540)



(732)
AGUSTAWESTLAND
S.p.A.
(511) 09 12

(111) 1164163
(151) 19.04.2013.
(540)

RAVATHERM

(732) Ravago S.A.
(511) 16 17 19

(111) 1164169
(151) 01.12.2012.
(540)

tesa

(732) tesa SE
(511) 06 16 17 19 20 21 24
26

(111) 1164170
(151) 01.12.2012.
(540)



(732) tesa SE
(511) 06 16 17 19 20 21 24
26

(111) 1164176
(151) 11.12.2012.
(540)

nexoTHERM

(732) Vaillant GmbH
(511) 09 11 42

(111) 1164177
(151) 11.12.2012.
(540)

versoCOMPACT

(732) Vaillant GmbH
(511) 09 11 42

(111) 1164178
(151) 11.12.2012.
(540)

vioTHERM

(732) Vaillant GmbH
(511) 09 11 42

(111) 1164179
(151) 11.12.2012.
(540)

luvoTHERM

(732) Vaillant GmbH
(511) 09 11 42

(111) 1164180
(151) 11.12.2012.
(540)

adroTHERM

(732) Vaillant GmbH
(511) 09 11 42

(111) 1164190
(151) 23.05.2013.
(540)

Reload Swiss RS

(732) Nitrochemie Wimmis
AG
(511) 01 13

(111) 1164194
(151) 22.04.2013.
(540)



(732) RUBINETTERIA
PAFFONI S.p.A.
(511) 11

(111) 1164238
(151) 05.04.2013.

(540)

FORENZA

(732) LIMITED STORES,
LLC
(511) 25

(111) 1164242
(151) 15.03.2013.
(540)

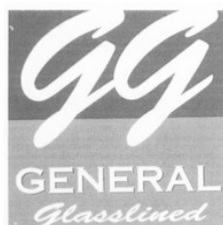

(732) FERROLI S.P.A.
(511) 11

(111) 1164244
(151) 03.04.2013.
(540)

Coloressence

(732) Goldeneye Permanent
System GmbH
(511) 03 21 44

(111) 1164255
(151) 12.04.2013.
(540)



(732) ROBERTO
CAVALLI S.P.A.
(511) 18 25 35

(111) 1164279
(151) 01.05.2013.
(540)



(732) Société des Produits
Nestlé S.A.
(511) 09 35 38 41 42

(111) 1164295
(151) 26.04.2013.
(540)

multiMATIC

(732) Vaillant GmbH
(511) 09 11 42

(111) 1164307
(151) 25.04.2013.
(540)



(732) Studen & CO Holding
Ges.m.b.H.
(511) 29 30 32

(111) 1164309
(151) 29.05.2013.
(540)



(732) Peking University
Founder Group Co., Ltd.
(511) 09 36 44

(111) 1164318
(151) 19.04.2013.
(540)



(732) Limited Liability
Company "Bibicall"
(511) 05 29 35 39

(111) 1164321
(151) 29.05.2013.
(540)

SINA

(732) Bundesamt für
Sicherheit in der
Informationstechnik
(511) 09 38 42

(111) 1133064
(151) 14.08.2012.
(540)



(732) Bahlsen GmbH & Co.
KG
(511) 29 30

(111) 1149932
(151) 15.01.2013.

(540)



(732) INTERVOG
(511) 09 38 45

(111) 1156726
(151) 21.11.2012.
(540)

ACTAVIS PHARMACEUTICALS

(732) Actavis Group PTC
ehf
(511) 01 03 05 41 42

(111) 1159398
(151) 21.11.2012.
(540)

ACTAVIS LABS

(732) Actavis Group PTC
ehf
(511) 01 03 05 41 42

(111) 1159958
(151) 21.11.2012.
(540)

ACTAVIS LABORATORIES

(732) Actavis Group PTC
ehf
(511) 01 03 05 41 42

(111) 1164332
(151) 29.03.2013.
(540)



(732) ÇETİN PLASTİK
KALIP SAN. VE TİC.
LTD. ŞTİ.
(511) 06 17 19

(111) 1164342
(151) 22.04.2013.
(540)

CONDAT MAT PERIGORD

(732) CONDAT
(511) 16

(111) 1164348
(151) 03.04.2013.
(540)

SADE

(732) SADE -
COMPAGNIE GÉNÉRALE
DE TRAVAUX
D'HYDRAULIQUE
(511) 37 42

(111) 1164370
(151) 07.05.2013.
(540)



(732) Hygiene360 AG
(511) 03 05

(111) 1164374
(151) 25.04.2013.
(540)

ADVEON

(732) Sandvik Intellectual
Property AB
(511) 09 38

(111) 1164392
(151) 07.05.2013.
(540)

HiSense

(732) Hisense Electronics
Industry Holding Co., Ltd.
(511) 10

(111) 1164399
(151) 07.05.2013.
(540)



(732) SHAANXI HANDE
AXLE CO., LTD.
(511) 12 37

(111) 1164411
(151) 23.04.2013.
(540)

ULTRABLOC

(732) J & P Coats, Limited
(511) 23

(111) 1164419
(151) 31.05.2013.
(540)

MOTO X

(732) Motorola Trademark
Holdings, LLC
(511) 09

Ж

(111) 1164424
(151) 21.11.2012.
(540)

TegoSolar

(732) Tegometall
International AG
(511) 06 20

(111) 1164435
(151) 21.11.2012.
(540)



(732) MACROMEX SRL
(511) 30 43

(111) 1164448
(151) 05.02.2013.
(540)

VANS.BORN TO RUN.

(732) Daimler AG
(511) 12

(111) 1164462
(151) 06.02.2013.
(540)

NUTTING HILL

(732) Zotter Holding GmbH
& Co KG
(511) 30

(111) 1164482
(151) 08.04.2013.
(540)

CAFFERRERO

(732) SOREMARTEC SA
(511) 29 30 32

(111) 1164487
(151) 26.04.2013.
(540)

PREMARK

(732) LKF Vejmarkering
A/S
(511) 02 19

(111) 1164489
(151) 08.04.2013.

(540)



(732) QUALYSOFT
RESSOURCE UND
ENTWICKLUNG FÜR
INFORMATIONSTECHN
OLOGIE GMBH
(511) 42

(111) 1164514
(151) 05.04.2013.
(540)



(732) DROGA
KOLINSKA, Zivilska
industrija, d.d.
(511) 29 30 35

(111) 1164515
(151) 15.04.2013.
(540)



(732) CMD PHARMA
KFT.
(511) 03 05 10 35 41 44

(111) 1164553
(151) 30.04.2013.
(540)

SureGrip

(732) Carl Zeiss Vision
GmbH
(511) 09

(111) 1164557
(151) 24.05.2013.
(540)

ECOVERDE

(732) J & P Coats, Limited
(511) 26

(111) 1164563
(151) 10.04.2013.

(540)



(732) BAWAG P.S.K. Bank
für Arbeit und Wirtschaft
und Österreichische
Postsparkasse
Aktiengesellschaft
(511) 36

(111) 1164564
(151) 10.04.2013.
(540)



(732) BAWAG P.S.K. Bank
für Arbeit und Wirtschaft
und Österreichische
Postsparkasse
Aktiengesellschaft
(511) 36

(111) 1164589
(151) 28.05.2013.
(540)

EM IS A REFLECTION OF ME

(732) L'OREAL (Société
Anonyme)
(511) 03

(111) 1164590
(151) 29.05.2013.
(540)

NATUROXI

(732) CHIMAB S.P.A.
(511) 01 03

(111) 1164624
(151) 29.05.2013.
(540)



(732) SHAANXI HEAVY-
DUTY AUTOMOBILE
CO., LTD.
(511) 35 37

(111) 1164626
(151) 25.01.2013.

(540)

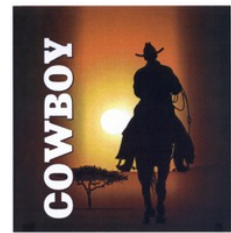

(732) Obschestvo s
ogranichennoi
otvetstvennostyou
"TRIUMPH"
(511) 03 35

(111) 1164675
(151) 05.04.2013.
(540)



(732) SOREMARTEC SA
(511) 30

(111) 1164693
(151) 03.05.2013.
(540)

REFLOK

(732) Reflok International
Limited
(511) 06 11 37

(111) 1164694
(151) 07.05.2013.
(540)

BROAD

(732) Broad Group Co., Ltd.
Broad Homes Industriel
Co., Ltd.
(511) 11

(111) 1164700
(151) 10.05.2013.
(540)

CARMO

(732) ACT Aerosol Chemie
Technik GmbH
(511) 01 03 04

(111) 1164708
(151) 30.04.2013.

(540)

PROSEPTUS

(732) Hygiene360 AG
(511) 03 05

(111) 1164711
(151) 12.04.2013.
(540)



(732) REPLY S.P.A.
(511) 09 16 35 38 41 42

(111) 1164716
(151) 16.05.2013.
(540)

NephroPatch

(732) Vostra-Med AG
(511) 05 10

(111) 1164747
(151) 27.05.2013.
(540)

VITAMIN KICK

(732) Henkel AG & Co.
KGaA
(511) 03

(111) 1164790
(151) 08.03.2013.
(540)



(732) PESCADO LTD.
(511) 29

(111) 1164799
(151) 28.01.2013.
(540)



(732) ÖZNURAY
TEKSTİL SANAYİ VE
TİCARET LİMİTED Ş
İRKETİ
(511) 25 35

(111) 1164802
(151) 16.11.2012.

(540)

MinION

(732) Oxford Nanopore
Technologies Limited
(511) 01 05 09 10 42

(111) 1164818
(151) 09.10.2012.
(540)

REVONE

(732) VIKING TEMİZLİK
VE KOZMETİK
ÜRÜNLERİ
PAZARLAMA SANAYİ
TİCARET ANONİM Ş
İRKETİ
(511) 03 05

(111) 1164821
(151) 04.10.2012.
(540)



MAGAZZINI DEL SALE

(732) CASA DELLE
EMOZIONI S.R.L.
(511) 18 24 25 35

(111) 1164828
(151) 13.02.2013.
(540)

Oki Doki

(732) MLEKARNA
CELEIA, d.o.o.
(511) 29 30 35

(111) 1164837
(151) 18.03.2013.
(540)



(732) ŽITO prehrambena
industrija d.d.
(511) 05 30 35

(111) 1164838
(151) 21.02.2013.

(540)

Lover by Lover

(732) De Coninck
Christiaan
(511) 16 28 35

(111) 1164843
(151) 29.03.2013.
(540)

THE ENERGY OF YOUR FLIGHT

(732) Joint Stock Company
Gazprom neft
(511) 01 04 12 37 39

(111) 1164846
(151) 08.04.2013.
(540)



(732) TUFFIGO RAPIDEX
(511) 07 09 11 42

(111) 1164848
(151) 19.03.2013.
(540)

KINDER MAXI KING

(732) SOREMARTEC SA
(511) 30

(111) 1164852
(151) 30.04.2013.
(540)

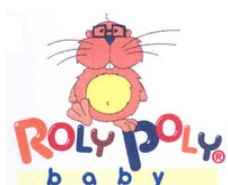

(732) YASIN TEKSTİL
İŞLETMELERİ SANAYİ
VE DIS TICARET
LİMİTED SİRKETİ
(511) 25

(111) 1164859
(151) 12.04.2013.
(540)

SEMPERGUARD

(732) Semperit Technische
Produkte Gesellschaft mbH
(511) 09 10 21

(111) 1164861
(151) 30.04.2013.

(540)

AMBASSADE DE LA BEAUTÉ

(732) B.R.
(511) 44

(111) 1164864
(151) 25.03.2013.
(540)



(732) Toruńskie Zakłady
Materiałów
Opatrunkowych, Spółka
Akcyjna
(511) 05

(111) 1164867
(151) 23.05.2013.
(540)

STACCATO

(732) NEW BELLE
FOOTWEAR
(SHENZHEN) CO., LTD.
(511) 18 25 35

(111) 1164882
(151) 03.04.2013.
(540)

FABA5

(732) Faba 5 GmbH
(511) 09 35 37 41 42

(111) 1164891
(151) 28.05.2013.
(540)



(732) ITALTECNICA
S.R.L.
(511) 07 09 11

(111) 1164901
(151) 30.04.2013.
(540)

COLOREVO

(732) TRICOBİOTOS
S.p.A.
(511) 03 44

Ж

(111) 1164904
(151) 02.05.2013.
(540)



(732) ALEXANDRA
ALBERTA CHIOLA S.P.A.
(511) 18 25

(111) 1164911
(151) 16.05.2013.
(540)

DUNAPACK

(732) Mosburger GmbH
(511) 16

(111) 1164917
(151) 05.06.2013.
(540)

BLACKSTORM

(732) RENAULT s.a.s.
(511) 12

(111) 1164918
(151) 21.05.2013.
(540)



(732) NOVARTIS AG
(511) 10

(111) 1164919
(151) 08.05.2013.
(540)



(732) POMELLATO S.P.A.
(511) 03

(111) 1164943
(151) 07.05.2013.

(540)



(732) Luigi Lavazza S.p.A.
(511) 30 43

(111) 1164950
(151) 19.02.2013.
(540)



(732) Ningbo Changrong
Electrical Appliance Co.,
Ltd.
(511) 11

(111) 1164953
(151) 23.11.2012.
(540)



(732) SKIN MEDIA SRL
(511) 09 16 35 41 42

(111) 1165005
(151) 07.02.2013.
(540)

GOLDENPOINT

GOLDENPOINT

(732) GOLDEN LADY
COMPANY S.p.A.
(511) 03 25 35

(111) 1165006
(151) 20.03.2013.
(540)

AXO

(732) IMTC
MANUFACTURING &
TRADE Gesellschaft
m.b.H.
(511) 09 16 17 20 21 27 28

(111) 1165014
(151) 24.04.2013.

(540)

**FALSE LASH
BUTTERFLY**

(732) L'OREAL
(511) 03

(111) 1165020
(151) 05.04.2013.
(540)



(732) Alufix proizvodno in
trgovsko podjetje Ljubljana
d.o.o.
(511) 06 16 17 21

(111) 1165027
(151) 29.04.2013.
(540)

EYEFIL

(732) NOVARTIS AG
(511) 44

(111) 1165032
(151) 21.05.2013.
(540)



(732) Amril AG
(511) 35 42

(111) 1165087
(151) 14.02.2013.
(540)

INTRICOR

(732) BIOFARMA
(511) 05

(111) 1165088
(151) 19.04.2013.
(540)

NABAIJI

(732) PROJETCLUB
(511) 35

(111) 1165095
(151) 19.04.2013.
(540)

ARTENGO

(732) PROJETCLUB
(511) 35

(111) 1165136
(151) 23.11.2012.
(540)



(732) ESE World B.V.
(511) 06 07 12 19 20 21 35
36 37 38 39 40 42

(111) 1165137
(151) 19.11.2012.
(540)



(732) MEDEX, Živilska
industrija, d.o.o.
(511) 03 05 35

(111) 1165138
(151) 19.11.2012.
(540)



(732) MEDEX, Živilska
industrija, d.o.o.
(511) 03 05 35

(111) 1165139
(151) 19.11.2012.
(540)



(732) MEDEX, Živilska
industrija, d.o.o.
(511) 03 05 35

(111) 1165166
(151) 14.03.2013.

(540)



(732) ECOFLUIDE
(511) 07 37

(111) 1165171
(151) 15.03.2013.
(540)



(732) FERROLI S.P.A.
(511) 11

(111) 1165189
(151) 19.04.2013.
(540)



(732) ITM ENTREPRISES
Société par actions
simplifiée
(511) 32

(111) 1165192
(151) 10.05.2013.
(540)

TERARECON

(732) TERARECON, INC.
(511) 42

(111) 1165210
(151) 19.04.2013.
(540)



(732) Rudolf Leiner
Gesellschaft m.b.H.
(511) 11 20 21 24 27

(111) 1165240
(151) 13.05.2013.
(540)

KEZURO

(732) BASF SE
(511) 01 05

(111) 1165245
(151) 22.05.2013.

(540)



(732) TOMY COMPANY,
LTD.
(511) 28

(111) 1165263
(151) 07.05.2013.
(540)

FIDGERP

(732) Takeda
Pharmaceutical Company
Limited
(511) 05

(111) 1165264
(151) 07.05.2013.
(540)

ELIFDA

(732) Takeda
Pharmaceutical Company
Limited
(511) 05

(111) 1165265
(151) 07.05.2013.
(540)

BALINDAL

(732) Takeda
Pharmaceutical Company
Limited
(511) 05

(111) 1165266
(151) 07.05.2013.
(540)

RISZEMIA

(732) Takeda
Pharmaceutical Company
Limited
(511) 05

(111) 884415
(151) 29.06.2005
(540)



(732) PLR IP Holdings,
LLC
(511) 01 02 09 11 16 17 35
40 41

(111) 1165279
(151) 21.11.2012.

(540)

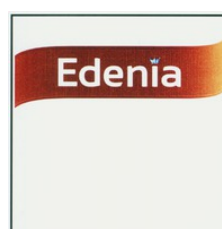

(732) MACROMEX SRL
(511) 29 30

(111) 1165280
(151) 07.05.2013.
(540)



(732) Chongqing Senci
Import & Export Trade Co.,
Ltd
(511) 07

(111) 1165286
(151) 13.03.2013.
(540)

PAUDEX

(732) S.C. KAYA TIME
S.R.L.
(511) 14 35

(111) 1165287
(151) 24.04.2013.
(540)

Lucca Bessoni

(732) XXXLutz Marken
GmbH
(511) 06 07 08 11 14 16 18
19 20 21 24 25 26 27 28 35

(111) 1165288
(151) 24.04.2013.
(540)

ombra

(732) XXXLutz Marken
GmbH
(511) 06 07 08 11 14 16 18
19 20 21 24 25 26 27 28 35

(111) 1165289
(151) 24.04.2013.
(540)

James Wood

(732) XXXLutz Marken
GmbH
(511) 06 07 08 11 14 16 18
19 20 21 24 25 26 27 28 35

(111) 1165304
(151) 21.12.2012.
(540)

AVON 015

(732) Avon Products, Inc.
(511) 03

(111) 1165322
(151) 20.12.2012.
(540)



(732) İSLAM
YENİBAYRAK
(511) 25 35

(111) 1165324
(151) 24.04.2013.
(540)

PROMASTER

(732) Citizen Holdings
Kabushiki Kaisha also
trading as Citizen Holdings
Co., Ltd.
(511) 14

(111) 1165354
(151) 19.10.2012.
(540)



(732) Obermeyer Planen +
Beraten GmbH
(511) 35 37 39 41 42 45

(111) 1165365
(151) 04.03.2013.
(540)

OI / OIL

(732) DAVINES S.p.A.
(511) 03

Ж

(111) 1165370
(151) 14.02.2013.
(540)



(732) VOYAG TURİZM
OTELCİLİK İŞLETMESİ
ve İNŞAAT SANAYİ
TİCARET ANONİM
ŞİRKETİ
(511) 39 41 43

(111) 1165373
(151) 16.03.2013.
(540)



(732) REINALDO JORGE
AZEVEDO
(511) 41

(111) 1165377
(151) 06.03.2013.
(540)



(732) EuroChem Agro
GmbH
(511) 01 44

(111) 1165402
(151) 28.05.2013.
(540)



(732) CONG TY TNHH
PROSPERITY
(511) 30

(111) 1165429
(151) 30.04.2013.
(540)

PRX T

(732) GPQ S.r.l.
(511) 03 05 10

(111) 1165435
(151) 29.04.2013.

(540)



(732) Merck KGaA
(511) 09 16 41 44

(111) 1165448
(151) 30.04.2013.
(540)



(732) Pewag Schneeketten
GmbH & Co KG
(511) 06 07 12

(111) 1165453
(151) 09.05.2013.
(540)



(732) BIMAL d.d.
(511) 29

(111) 1165457
(151) 05.06.2013.
(540)



(732) MOROCCANOIL,
INC.
(511) 03

(111) 1165468
(151) 18.04.2013.
(540)



(732) PREMOGOVNIK
VELENJE d.d.
(511) 07 35 37 41 42

(111) 1165469
(151) 07.05.2013.
(540)

LANCEFSA

(732) Takeda
Pharmaceutical Company
Limited
(511) 05

(111) 1165488
(151) 27.03.2013.
(540)



(732) ZF Friedrichshafen
AG
(511) 12 16 17

(111) 1165492
(151) 31.05.2013.
(540)



(732) JT International S.A.
(511) 34

(111) 1165501
(151) 26.03.2013.
(540)



(732) CC KOZMETİK
KİMYA İNŞAAT
TAAHHÜT İTHALAT
İHRACAT SANAYİ VE
TİCARET LİMİTED
ŞİRKETİ
(511) 03 35

(111) 1165509
(151) 02.05.2013.

(540)



(732) Robert Bosch GmbH
(511) 35

(111) 1165510
(151) 25.03.2013.
(540)



(732) Toruńskie Zakłady
Materiałów
Opatrunkowych, Spółka
Akcyjna
(511) 05

(111) 1165511
(151) 16.05.2013.
(540)



(732) FEDERATION
INTERNATIONALE DE
L'AUTOMOBILE
(511) 12 38 41

(111) 1165525
(151) 20.12.2012.
(540)

Creasure



(732) AlzChem AG
(511) 01 03 05 29 30 32

(111) 1165528
(151) 04.12.2012.
(540)



(732) Wenko-Wenselaar
GmbH & Co. KG
(511) 03 05 06 08 11 16 20
21 24 27 35

(111) 1165529
(151) 20.12.2012.

(540)



(732) Frank Walz- und
Schmiedetechnik GmbH
(511) 06 07 08 40 42

(111) 1165540
(151) 05.03.2013.
(540)



(732) E.M.P. Merchandising
Handelsgesellschaft mbH
(511) 14 24 25 35

(111) 1165586
(151) 12.06.2013.
(540)



(732) Arena
Pharmaceuticals GmbH
(511) 05

(111) 1165588
(151) 13.06.2013.
(540)



(732) Philip Morris Brands
Sarl
(511) 34

(111) 1165589
(151) 24.05.2013.
(540)



(732) SULKY-BUREL
(511) 07 09 35

(111) 1165627
(151) 22.05.2013.
(540)

LA MASIA

(732) MIGUEL
GALLEGO, S.A.
(511) 29

(111) 1165686
(151) 05.06.2013.
(540)

EASY-R

(732) RENAULT s.a.s.
(511) 12

(111) 1165697
(151) 29.01.2013.
(540)



(732) Tovarystvo z
obmezhenoiu
vidpovidalnistiu "Zunami"
(511) 04 19 20 40

(111) 1165698
(151) 29.11.2012.
(540)



(732) Trapeza E.F.G.
Eurobank Ergasias A.E.
(511) 36 38 41 44

(111) 1165707
(151) 12.06.2013.
(540)



(732) Arena
Pharmaceuticals GmbH
(511) 05

(111) 1165712
(151) 05.06.2013.
(540)

N B R

(732) XIAMEN NBR
BEARING COMPANY
LIMITED
(511) 07

(111) 1165744
(151) 07.05.2013.
(540)



(732) AUCMA COMPANY
LIMITED
(511) 07 11 12

(111) 1165750
(151) 09.05.2013.
(540)



(732) LDCW Limited
(511) 38

(111) 1165821
(151) 10.04.2013.
(540)



(732) SEDAL, S.L.
(511) 11

(111) 1165824
(151) 28.01.2013.
(540)

UP

(732) LE CHEQUE
DEJEUNER CCR
(511) 09 16 35 36 38 41 42

(111) 1165828
(151) 11.04.2013.
(540)

PROFUSION

(732) L'OREAL
(511) 03

(111) 1165829
(151) 25.04.2013.
(540)

VITABOOST

(732) L'OREAL
(511) 03

(111) 1165831
(151) 17.05.2013.
(540)

FIBRALOGY

(732) L'OREAL
(511) 03

(111) 1165853
(151) 01.11.2012.
(540)



(732) Guess?, Inc.
(511) 03 09 14 16 18 25

(111) 1165862
(151) 16.05.2013.
(540)

CANNONIERE

(732) VANHECKE Peter
(511) 03 18 25 35

(111) 1165872
(151) 13.05.2013.
(540)



(732) Seco Tools AB
(511) 06 07 08

(111) 1165878
(151) 24.05.2013.
(540)



L'Eau de Parfum
Lumineuse

(732) LANCOME
PARFUMS ET BEAUTE &
CIE
(511) 03

(111) 1165896
(151) 03.05.2013.
(540)



(732) CPR Produktions- und
Vertriebs GmbH
(511) 10

(111) 1165905
(151) 07.06.2013.
(540)

LOJUXTA

(732) Aegerion
Pharmaceuticals, Inc.
(511) 05 42

(111) 1165920
(151) 24.11.2011.
(540)

AUV

(732) BEIQI FOTON
MOTOR CO., LTD.
(511) 12

(111) 1165948
(151) 22.05.2013.
(540)



(732) CITIZEN TOKEI
KABUSHIKI KAISHA
(CITIZEN WATCH CO.,
LTD.)
(511) 14

(111) 1165962
(151) 24.01.2013.
(540)

FAAS

(732) PUMA SE
(511) 18 25

(111) 1165965
(151) 17.12.2012.
(540)



(732) Limited liability
company "Orenburg
radiator"
(511) 07 11

(111) 1165969
(151) 10.01.2013.
(540)

Calli primo
格利派蒙

(732) JOEONE CO.,LTD.
(511) 25

(111) 1165975
(151) 25.02.2013.

(540)



(732) VAN GENECHTEN,
naamloze vennootschap
(511) 16 35 40 42

(111) 1166015
(151) 15.03.2013.
(540)

Borsehung

(732) BORSEHUNG
GmbH
(511) 07 09 11 12 17 35

(111) 1166022
(151) 07.05.2013.
(540)



(732) Syma Intercontinental
AG
(511) 06 37 43

(111) 1166027
(151) 25.04.2013.
(540)

DERBIGUM

(732) Imperbel, naamloze
vennootschap
(511) 01 17 19 37 42

(111) 1166031
(151) 17.05.2013.
(540)



(732) DRUJESTVO S
OGRANITCHENA
OTGOVORNOST
DJARMAN BALGERIAN
BIZNES GRUP
(511) 01 29 30

(111) 1166032
(151) 04.04.2013.

(540)

K A I C I I D
CID
D I A L O G U E
C E N T R E

(732) King Abdullah Bin
Abdulaziz Centre for
Interreligious and
Intercultural Dialogue
(511) 16 24 35 41 45

(111) 1166040
(151) 29.05.2013.
(540)



(732) INSIZE CO., LTD.
(511) 09

(111) 1166088
(151) 07.06.2013.
(540)

NITRILE SKY

(732) Semperit Technische
Produkte GmbH
(511) 09 10

(111) 1166092
(151) 03.06.2013.
(540)

*Salvatore
Schiaparelli*

(732) Interbasic Holding
S.A.
(511) 03

(111) 1166110
(151) 13.05.2013.
(540)



(732) SAB ELEKTRONİK
MAKİNA VE
DAYANIKLI TÜKETİM
MALLARI SANAYİ
TİCARET ANONİM
ŞİRKETİ
(511) 09

(111) 1166118
(151) 29.05.2013.

(540)



(732) CINQUE Moda
GmbH
(511) 03 18 25

(111) 1166124
(151) 24.04.2013.
(540)

ADHESSA

(732) Continental Matador
Rubber, s.r.o.
(511) 12

(111) 1166125
(151) 24.04.2013.
(540)

IZZARDA

(732) Continental Matador
Rubber, s.r.o.
(511) 12

(111) 1166128
(151) 14.06.2013.
(540)

LASH GALLERY

(732) L'OREAL
(511) 03

(111) 1166129
(151) 22.02.2013.
(540)

ALSTOM
Shaping the future

(732) ALSTOM
(511) 01 02 04 06 07 09 11
12 16 17 19 24 35 36 37 38
39 40 41 42 45

(111) 1166139
(151) 19.04.2013.
(540)

Optiseal

(732) RÖFIX AG
(511) 01 02 06 07 17 19 37

(111) 1166200
(151) 20.03.2013.
(540)

myBETACONNECT

(732) Bayer Intellectual
Property GmbH
(511) 05 10

(111) 1166207
(151) 22.10.2012.
(540)



(732) VEFA PREFABRIKE
YAPILAR SANAYI
TICARET ANONIM
SIRKETI
(511) 06 19

(111) 1166234
(151) 23.11.2012.
(540)



(732) Toshiba Europe
GmbH
(511) 09 35 42

(111) 1166236
(151) 24.12.2012.
(540)

ТАЙМ ЭКСПЕРТ

(732) Zakrytoe
aktsionernoye obshchestvo
"Evalar"
(511) 03 05

(111) 1166269
(151) 20.03.2013.
(540)

myBETAPRO

(732) Bayer Intellectual
Property GmbH
(511) 05 10

(111) 1166270
(151) 20.03.2013.
(540)

BETACONNECT

(732) Bayer Intellectual
Property GmbH
(511) 05 10

(111) 1166271
(151) 20.03.2013.
(540)

BETAPRO

(732) Bayer Intellectual
Property GmbH
(511) 05 10

(111) 1166272
(151) 05.03.2013.
(540)

**OF GODS AND
VIKINGS**

(732) E.M.P. Merchandising
Handelsgesellschaft mbH
(511) 14 24 25 35

(111) 1166281
(151) 26.03.2013.
(540)



(732) Mundo Reader S.L.
(511) 09 38

(111) 1166283
(151) 27.03.2013.
(540)



(732) Sardina d.o.o.
(511) 29 30 31

(111) 1166320
(151) 10.04.2013.
(540)



(732) BIOLES HORIZONT
d.o.o.
(511) 11

(111) 1166331
(151) 09.05.2013.
(540)



(732) NEW FRUITS S.A.S.
DI RAGGI GIORDANO,
DANESI SECONDO E C.
(511) 31

(111) 1166332
(151) 09.05.2013.
(540)



(732) NEW FRUITS S.A.S.
DI RAGGI GIORDANO,
DANESI SECONDO E C.
(511) 31

(111) 1166335
(151) 09.05.2013.
(540)



(732) NEW FRUITS S.A.S.
DI RAGGI GIORDANO,
DANESI SECONDO E C.
(511) 31

(111) 1166336
(151) 09.05.2013.
(540)



(732) NEW FRUITS S.A.S.
DI RAGGI GIORDANO,
DANESI SECONDO E C.
(511) 31

(111) 1166340
(151) 29.05.2013.
(540)

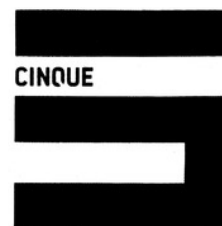

(732) CINQUE Moda
GmbH
(511) 18 25

(111) 1166350
(151) 22.05.2013.
(540)

VENTLOFT

(732) Schöffel
Sportbekleidung GmbH
(511) 09 24 25

(111) 1166381
(151) 16.05.2013.

(540)

NATURALIUM

(732) SPI INVESTMENTS
GROUP, S.L.
(511) 03 05 35

(111) 1166382
(151) 28.05.2013.
(540)

ZAGATO

(732) International Mark
Management (I.M.M.) S.A.
(511) 14

(111) 1166383
(151) 28.05.2013.
(540)



(732) International Mark
Management (I.M.M.) S.A.
(511) 14

(111) 1166389
(151) 07.05.2013.
(540)

EFYZAS

(732) Takeda
Pharmaceutical Company
Limited
(511) 05

(111) 1166390
(151) 07.05.2013.
(540)

CIRITAS

(732) Takeda
Pharmaceutical Company
Limited
(511) 05

(111) 1166403
(151) 21.05.2013.
(540)

HUTESA ROYAL

(732) HUTESA
AGROALIMENTARIA,
S.A.
(511) 29

(111) 1166418
(151) 07.06.2013.
(540)

NITRILE SHINE

Ж

(732) Semperit Technische
Produkte GmbH
(511) 09 10

(111) 1166434
(151) 17.05.2013.
(540)

Emirates

(732) Emirates, legal entity
formed by Emiri Decree
(511) 39

(111) 1166440
(151) 21.06.2013.
(540)

EXPEDITION

(732) FORD MOTOR
COMPANY
(511) 12

(111) 1149287
(151) 21.12.2012.
(540)

KAILAS

(732) GUANGZHOU
NEAR MAP TRADING
CO., LTD.
(511) 06 08 18

(111) 1150904
(151) 21.12.2012.
(540)



KAILAS

(732) GUANGZHOU
NEAR MAP TRADING
CO., LTD.
(511) 09

(111) 1152466
(151) 16.01.2013.
(540)

SOBYCOR

(732) KRKA, tovarna
zdravil, d.d., Novo mesto
(511) 05

(111) 1157382
(151) 20.12.2012.

(540)



(732) GUANGZHOU
NEAR MAP TRADING
CO., LTD.
(511) 06 08 20 22

(111) 1163096
(151) 02.11.2012.
(540)

Actavis

(732) Actavis Group PTC
ehf
(511) 01 03 05 41 42

(111) 1166441
(151) 25.01.2013.
(540)

ATOKINEX

(732) Zentiva Group, a.s.
(511) 05

(111) 1166442
(151) 15.02.2013.
(540)

EMERSENSE

(732) Amril AG
(511) 01 03

(111) 1166447
(151) 05.06.2013.
(540)

KILLBRETT

(732) LAMOTHE-ABIET
(511) 01

(111) 1166455
(151) 15.05.2013.
(540)

CUSTOVAC

(732) Boehringer Ingelheim
Vetmedica GmbH
(511) 05

(111) 1166480
(151) 16.04.2013.
(540)

ALLIANCE

(732) Lidl Stiftung & Co.
KG
(511) 33

(111) 1166490
(151) 17.12.2012.
(540)

DRAKERZ

(732) Péoléo SAS
(511) 09 16 28

(111) 1166497
(151) 05.06.2013.
(540)

INFERNO

(732) RENAULT s.a.s.
(511) 12

(111) 1166499
(151) 31.05.2013.
(540)

ENVITAS

(732) Lidl Stiftung & Co.
KG
(511) 30

(111) 1166518
(151) 05.06.2013.
(540)



(732) MOROCCANOIL,
INC.
(511) 03

(111) 1166520
(151) 31.01.2013.
(540)



Brand Who

(732) DAYTEKS TEKSTIL
SANAYI VE DIS
TICARET ANONIM
SIRKETI
(511) 25 35

(111) 1166537
(151) 11.12.2012.

(540)



(732) BAHADIR TIBBİ
ALETLER SAN. VE TİC.
LTD. ŞTİ.
(511) 10

(111) 1166557
(151) 15.03.2013.
(540)

SANNA

(732) Zentiva Group, a.s.
(511) 05

(111) 1166560
(151) 25.01.2013.
(540)

HELICOX

(732) Zentiva Group, a.s.
(511) 05

(111) 1166561
(151) 25.01.2013.
(540)

OMEXICAM

(732) Zentiva Group, a.s.
(511) 05

(111) 1166562
(151) 28.01.2013.
(540)



(732) Maria Ziębińska,
Stanisław Ziębiński "ICE
MASTRY" Spółka Jawna
(511) 29 30 35

(111) 1166570
(151) 13.03.2013.
(540)

Spectrum

(732) SOCAB GmbH
(511) 34

(111) 1166572
(151) 01.04.2013.

(540)



(732) Zeinalyan David
Andranikovich
(511) 41

(111) 1166627
(151) 21.05.2013.
(540)

INOXCAT

(732) INOVA (Société par
Actions Simplifiée)
(511) 37 40 42

(111) 1166628
(151) 21.05.2013.
(540)

INOXDRIY

(732) INOVA (Société par
Actions Simplifiée)
(511) 37 40 42

(111) 1166629
(151) 21.05.2013.
(540)

INOWET

(732) INOVA (Société par
Actions Simplifiée)
(511) 37 40 42

(111) 1166630
(151) 21.05.2013.
(540)

INOMIDRY

(732) INOVA (Société par
Actions Simplifiée)
(511) 37 40 42

(111) 1166637
(151) 06.06.2013.
(540)



(732) HEAT ON-THE-
FLY, LLC
(511) 37

(111) 1166655
(151) 08.06.2013.
(540)

LUCENCE

(732) J & P Coats, Limited
(511) 23 26

(111) 1166657
(151) 16.05.2013.
(540)

MOLIS

(732) ILIRIJA, d.d.
(511) 03 05

(111) 1166669
(151) 11.06.2013.
(540)

BAVARIAN BEER

(732) Bayerischer
Brauerbund e.V.
(511) 32

(111) 1166686
(151) 03.05.2013.
(540)



(732) KARYER ISI
TRANSFER SANAYI VE
TİCARET ANONİM
ŞİRKETİ
(511) 11

(111) 1166705
(151) 16.05.2013.
(540)

CEREMIL

(732) Liptis Switzerland SA
(511) 05 29 30

(111) 1166730
(151) 05.10.2012.
(540)



(732) KRAFT FOODS
GLOBAL BRANDS LLC
(511) 29 30 32

(111) 1166777
(151) 23.04.2013.
(540)



(732) Snipes GmbH
(511) 14 18 25 35

(111) 1166813
(151) 27.05.2013.
(540)

DOLCE DOLCE & GABBANA

(732) GADO S.r.l.
(511) 03

(111) 1166830
(151) 05.04.2013.
(540)

XTEND

(732) British American
Tobacco (Brands) Limited
(511) 34

(111) 1166836
(151) 28.05.2013.
(540)

VERRI

(732) Shanghai Hengyi
Dress Development Co.,
Ltd.
(511) 03 18 25

(111) 1166857
(151) 11.04.2013.
(540)



(732) NEW BELLE
FOOTWEAR(SHENZHEN
)CO.,LTD.
(511) 18 25 35

(111) 1166860
(151) 11.03.2013.
(540)



(732) COSENTINO
Antonio
(511) 18 25

(111) 1166870
(151) 14.03.2013.
(540)



(732) FRİTERM TERMİK
CİHAZLAR SANAYİ VE
TİCARET ANONİM
ŞİRKETİ
(511) 11

(111) 1166872
(151) 11.03.2013.
(540)



(732) BEYTUĞ TEKSTİL
SANAYİ VE TİCARET
LİMİTED ŞİRKETİ
(511) 24 35

(111) 1166878
(151) 12.09.2012.
(540)



(732) ODEON TURİZM
İŞLETMECİLİĞİ
ANONİM ŞİRKETİ
(511) 39 43

(111) 1166879
(151) 24.09.2012.
(540)



(732) ATAMAN ECZA VE
İTRİYAT DEPOSU,
SANAYİ VE TİCARET
ANONİM ŞİRKETİ
(511) 03 05 10 16 21

(111) 1166881
(151) 17.08.2012.
(540)



(732) DURMAZLAR
MAKİNA, SANAYİ VE
TİCARET ANONİM
ŞİRKETİ
(511) 07

(111) 1166890
(151) 04.07.2012.
(540)

Mondelēz International

(732) KRAFT FOODS
GLOBAL BRANDS LLC
(511) 05 08 09 11 14 16 18
21 25 29 30 31 32 33 34 35
37 41 42 43 44

(111) 1166904
(151) 28.03.2013.
(540)



(732) FRoSTA AG
(511) 29 30 43

(111) 1166922
(151) 05.02.2013.
(540)

WASPLab

(732) COPAN ITALIA
S.P.A.
(511) 01 09 10

(111) 1166932
(151) 15.12.2012.
(540)



(732) Brightpoint, Inc.
(511) 35 36 37 39 42 45

(111) 1166942
(151) 24.08.2012.
(540)



WHO ARE Y•U ?

(732) LULU' DI LUGLI
MANUELA & C. S.N.C.
(511) 03 18 25

(111) 1166951
(151) 23.11.2012.
(540)



(732) ARBO S.R.L.
(511) 11 35

(111) 1166960
(151) 17.05.2013.
(540)

СУЛИКО

(732) Obshchestvo s
ogranichennoi
otvetstvennostyu "Intel"
(511) 32 33

(111) 1166968
(151) 11.10.2012.
(540)



(732) NAMKHAI NORBU
(511) 09 14 16 25 35 41 44
45

(111) 1167000
(151) 25.01.2013.
(540)



(732) ADEL
KALEMCİLİK TİCARET
VE SANAYİ ANONİM
ŞİRKETİ
(511) 16 28

(111) 1167020
(151) 26.03.2013.
(540)



EXPERTLINE

(732) Henkel AG & Co.
KGaA
(511) 01 03 05

(111) 1167055
(151) 29.05.2013.

(540)



(732) CINQUE Moda
GmbH
(511) 03 18 25

(111) 1167062
(151) 26.04.2013.
(540)



(732) VIENNA
INSURANCE GROUP AG
Wiener Versicherung
Gruppe
(511) 36

(111) 1167075
(151) 04.06.2013.
(540)

SCHINDLER GRAPHIC WALLS

(732) INVENTIO AG
(511) 07 27 35

(111) 1167089
(151) 22.05.2013.
(540)

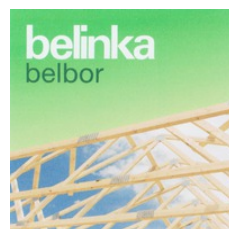

(732) Belinka Belles d.o.o.
(511) 02

(111) 1167104
(151) 07.06.2013.
(540)

ONETOUCH INVUE

(732) Janssen
Pharmaceutica NV
(511) 01 05 10

(111) 1167106
(151) 04.06.2013.
(540)

VIZURA

(732) BASF SE
(511) 01 05

(111) 1167121
(151) 11.06.2013.
(540)

FREEDRINKS

(732) Freedrinks Ltd.
(511) 32 33 42

(111) 1167131
(151) 03.06.2013.
(540)

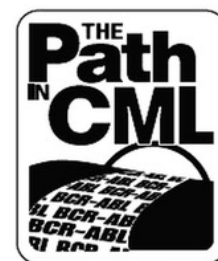

(732) NOVARTIS AG
(511) 41 42 44

(111) 1167150
(151) 29.03.2013.
(540)



(732) Joint Stock Company
Gazprom neft
(511) 01 04 12 16 35 37 39
40 42

(111) 1167182
(151) 29.03.2013.

(540)



(732) Joint Stock Company
Gazprom neft
(511) 01 04 35 37 39 40 42

(111) 1167184
(151) 10.04.2013.
(540)

THE HOUSE OF PREMIUM TOBACCO

(732) AKTSIONERNO
DROUJESTVO
"BULGARTABAC
HOLDING"
(511) 16 32 34 35

(111) 1167187
(151) 23.04.2013.
(540)

SCRIBE

(732) Bally Schuhfabriken
AG
(511) 18 25 26

(111) 1167210
(151) 22.05.2013.
(540)



(732) M&M Beheer B.V.
(511) 03 05 44

(111) 1167223
(151) 10.06.2013.
(540)

ESPRIA

(732) AKTIEBOLAGET
ELECTROLUX
(511) 11

(111) 1167227
(151) 07.05.2013.
(540)

SASKIA

(732) Leisslinger
Mineralbrunnen GmbH
(511) 32

(111) 1167240
(151) 24.04.2013.
(540)

CO-DALNEVA

(732) KRKA, tovarna
zdravil, d.d., Novo mesto
(511) 05

(111) 1167241
(151) 24.04.2013.
(540)

CO-AMLESSA

(732) KRKA, tovarna
zdravil, d.d., Novo mesto
(511) 05

(111) 1167250
(151) 07.06.2013.
(540)

SONDEY NEO

(732) Lidl Stiftung & Co.
KG
(511) 30

(111) 1167258
(151) 19.02.2013.
(540)

Cysto-Pro

(732) Alvogen Pharma
Traiding Europe EOOD
(511) 05

(111) 1167261
(151) 12.03.2013.
(540)

MAHARISHI YAGYA

(732) Maharishi Foundation
(511) 16 44

(111) 1167278
(151) 17.05.2013.
(540)

DIAMOND CELLULAR

(732) ORIFLAME
COSMETICS S.A.
(511) 03

(111) 1167288
(151) 20.12.2012.
(540)

truckmechanika

(732) Messe Frankfurt
Exhibition GmbH
(511) 09 16 35 38 41

(111) 1167295
(151) 11.01.2013.
(540)

OMV Resourcefulness

(732) OMV
Aktiengesellschaft
(511) 41 42

(111) 1167300
(151) 15.03.2013.
(540)

MYBY

(732) Zentiva Group, a.s.
(511) 05

(111) 1167301
(151) 15.03.2013.
(540)

TADAGRAND

(732) Zentiva Group, a.s.
(511) 05

(111) 1167302
(151) 15.03.2013.
(540)

AKYRIS

(732) Zentiva Group, a.s.
(511) 05

(111) 1167303
(151) 15.03.2013.
(540)

STRONDROS

(732) Zentiva Group, a.s.
(511) 05

(111) 1167304
(151) 15.03.2013.
(540)

VARAMLO

(732) Zentiva Group, a.s.
(511) 05

(111) 1167310
(151) 15.03.2013.
(540)

KALENJI

(732) DECATHLON
(511) 35

(111) 1167311
(151) 15.03.2013.
(540)

INESIS

(732) DECATHLON
(511) 35

(111) 1167319
(151) 04.03.2013.
(540)

TRITAN PROTECT

(732) Zwiesel Kristallglas
Aktiengesellschaft
(511) 09 19 21

(111) 1167327
(151) 22.03.2013.
(540)



(732) Kika Möbel -
Handelsgesellschaft m. b.
H.
(511) 11 20 21 24 27

(111) 1167336
(151) 08.04.2013.
(540)

gel at home

(732) Bora Creations S.L.
(511) 03 08 11 21

(111) 1167340
(151) 07.05.2013.
(540)



(732) ALLIED DOMECQ
SPIRITS & WINE
LIMITED
(511) 21 32 33

Ж

(111) 1167350
(151) 20.05.2013.
(540)

OPTI HYDRO

(732) J & P Coats, Limited
(511) 26

(111) 1167379
(151) 15.05.2013.
(540)

THUNDERBIRD

(732) Kaufland
Warenhandel GmbH & Co.
KG
(511) 30

(111) 1167432
(151) 22.05.2013.
(540)

SOBYCOMBI

(732) KRKA, tovarna
zdravil, d.d., Novo Mesto
(511) 05

(111) 1167441
(151) 19.04.2013.
(540)

БИБИКОЉЪ

BIBICALL

(732) Limited Liability
Company "Bibicall"
(511) 35 39

2. Накнадна назначења за Републику Србију

Subsequent designations for Republic of Serbia

(111) 1026960
(540)

RONJOLI

(732) Boehringer Ingelheim
International GmbH
(511) 05

(111) 1048464
(540)



(732) ATA AV
TÜFEKLERİ SANAYİ VE
TİCARET LİMİTED
ŞİRKETİ
(511) 13

(111) 1067947
(540)

**MAISON MARTIN
MARGIELA**

(732) NEUF
(511) 03 04 08 09 11 14 16
18 20 21 24 25 26 27 28 34
41 42

(111) 1085769
(540)



(732) Yara International
ASA
(511) 01 13 44

(111) 1089600
(540)

**HEALTHY
RHYTHMS**

(732) Obchtchestvo s
ogranichennoi
otvetstvennostiou
"Laboratoria sovremennogo
zdorovia"
(511) 05

(111) 1089601
(540)

SYNCHROVITALS

(732) Obchtchestvo s
ogranichennoi
otvetstvennostiou
"Laboratoria sovremennogo
zdorovia"
(511) 05

(111) 1098874
(540)

GAZYVA

(732) F. Hoffmann-La
Roche AG
(511) 05

(111) 1123153
(540)

UYAN NOMO

(732) Obschestvo s
ogranichennoy
otvetstvennostyu
"Laboratoriya
sovremennogo zdorovya"
(511) 05 30

(111) 1129812
(540)

**RENAULT
MULTI-SENSE**

(732) RENAULT s.a.s.
(511) 12

(111) 1131794
(540)

TRELYPSO

(732) Novartis AG
(511) 05

(111) 1133979
(540)

BELTREGA

(732) Novartis AG
(511) 05

(111) 1133984
(540)

DGANTA

(732) Novartis AG
(511) 05

(111) 1133985
(540)

CHYLOTREZ

(732) Novartis AG
(511) 05

(111) 1137551
(540)



(732) Gorokhovskaya
Tatyana Germanovna
(511) 03 05 16 21 25 29 30
35 41

(111) 1139808
(540)

PHYTOMEDICA

(732) Obchtchestvo s
ogranichennoi
otvetstvennostiou
"Korporatsia "Sibirskoe
zdorovie"
(511) 03

(111) 1141037
(540)

LYMPHOSAN

(732) Obschestvo s
ogranichennoy
otvetstvennostyu
"Laboratoriya
sovremennogo zdorovya"
(511) 05

(111) 189209
(540)

DIORISSIMO

(732) PARFUMS
CHRISTIAN DIOR
(511) 03

(111) 760091
(540)

PRODIGY

(732) HELENA
RUBINSTEIN
(511) 03

(111) 815898
(540)



(732) Sovmestnoe
predpriyatie Zakrytoe
Aktzionernoe Obchtchestvo
"MILAVITSA"
(511) 10 25 35

(111) 817955
(540)



(732) Günaş Gündüzler
Tarım Makina ve Aletleri
Ticaret Sanayi Anonim
Şirketi
(511) 08

(111) 855092
(540)

Belltron

(732) KB SEIREN, LTD.
(511) 23

(111) 926851
(540)



Ж

(732) Sovmestnoe predpriyatie Zakrytoe Aktsionernoje Obchtchestvo "MILAVITSA"
(511) 25

(111) 976438
(540)

MM

(732) Rotkäppchen-Mumm Sektkellereien GmbH
(511) 30 32 33

(111) 1001129
(540)

BEAUTYLAB

(732) Roger Aoun c/o Igma (UK) Ltd
(511) 03 44

(111) 1015735
(540)

CARUSO

(732) Raffaele Caruso S.p.A.
(511) 18 25

(111) 1018915
(540)

MINISUN

(732) OY VERMAN AB
(511) 05 29 30 32

(111) 1032063
(540)

QSCert

(732) QSCert, spol. s r.o.
(511) 42

(111) 1039594
(540)



(732) KIM, Yee Haeng
(511) 06

(111) 1089179
(540)

BIELENDA

(732) Bielenda Kosmetyki Naturalne Sp. z o.o. Sp. Komandytowa
(511) 03

(111) 1112090
(540)



(732) CROP'S N.V.
(511) 29

(111) 1119304
(540)

EgoSecure

(732) OTHREAT LIMITED
(511) 09 16 42

(111) 1126685
(540)

BORMAX

(732) Hechenbichler GmbH
(511) 01

(111) 1133317
(540)



(732) COTECNICA, S.C.C.L.
(511) 31

(111) 1133530
(540)



(732) ISHIIHARA SANGYO KAISHA, LTD.
(511) 01 02 03 05 07 31 37 40

(111) 631129
(540)

**ENTEROL
ЭНТЕРОЛ**

(732) BIOCODEX
(511) 05

(111) 876190
(540)



(732) KİMAR KİMYASAL ARA MADDELERİ SANAYİ VE TİCARET ANONİM ŞİRKETİ
(511) 01 02 17

(111) 895037
(540)

ACUPAN АКУПАН

(732) BIOCODEX
(511) 05

(111) 933987
(540)

SJEC

(732) SJEC CORPORATION
(511) 07

(111) 956546
(540)

YARTU

(732) HANGZHOU ZHONGCE RUBBER CO., LTD.
(511) 12

(111) 1015537
(540)



(732) Puky GmbH & Co. KG
(511) 12 28

(111) 1020281
(540)

SEDASTART

(732) Le Vet. B.V.
(511) 05

(111) 1026709
(540)



(732) GRESPANIA, S.A.
(511) 19

(111) 1041780
(540)

TWININGS

(732) R. Twining and Company Limited
(511) 30

(111) 1048433
(540)

MASCIARELLI

(732) AZIENDA AGRICOLA MASCIARELLI S.A.S. DI MASCIARELLI M. & C.
(511) 33

(111) 1057443
(540)

ANDY WOLF

(732) Andy Wolf Fashion GmbH
(511) 09

(111) 1084671
(540)



(732) Gorokhovskaya Tatyana Germanovna
(511) 16

(111) 1095839
(540)

 **REPLY**

(732) REPLY S.P.A.
(511) 09 16 38 41 42

(111) 1118994
(540)

ILLUMIN-I

(732) Novartis AG
(511) 09

(111) 1128619
(540)



(732) DOMINO'S IP
HOLDER LLC
(511) 30 35 43

(111) 1152535
(540)

IMPERATOR

(732) M Tabako OOD
(511) 34

(111) 754573
(540)

HYALUBRIX

(732) FIDIA
FARMACEUTICI S.p.A.
(511) 05 10

(111) 925965
(540)

DEERE

(732) Deere & Company
(511) 07 09 11 12

(111) 988498
(540)

SRIVASSO

(732) Boehringer Ingelheim
International GmbH
(511) 05

(111) 1004894
(540)

ASONOR

(732) TANNERMEDICO
A/S
(511) 05 10 35

(111) 1026957
(540)

ESGLINIO

(732) Boehringer Ingelheim
International GmbH
(511) 05

(111) 1059447
(540)

KERN PHARMA

(732) Kern Pharma, S.L.
(511) 05

(111) 1066597
(540)

EUTHASOL

(732) Le Vet. B.V.
(511) 05 35

(111) 1080025
(540)

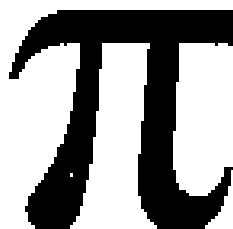

(732) Lodestar Anstalt (a
Liechtenstein company)
(511) 33

(111) 1086421
(540)

FORWARD

(732) Obshchestvo s
ogranichennoy
otvetstvennostyu "Trade-
Import"
(511) 12

(111) 1103694
(540)



(732) Jose Vicente Marti
Molina
(511) 14 35

(111) 1151158
(540)



(732) S.C. APOLLO MOD
DISTRIBUTION S.R.L.
(511) 03 05 35

(111) 1158402
(540)

ILLUMIPEARLS

(732) Glaxo Group Limited
(511) 03 05 10 21

(111) 580990
(540)

**MARQUIS DE
MONTESQUIOU**

(732) SOCIETE DES
PRODUITS
D'ARMAGNAC
(511) 32 33

(111) 655715
(540)

STIMOL-СТИМОЈИ

(732) BIOCODEx
(511) 05

(111) 825352
(540)

Navaho

(732) Lubera AG
(511) 29 31 32

(111) 850246
(540)

LANDESSA

(732) Landgenossenschaft
Ennstal - "Ennstal Milch"
KG
(511) 29 30 32

(111) 904542
(540)

CIAO

(732) I.T.A. srl
INTERNATIONAL
TOBACCO AGENCY
(511) 34

(111) 933216
(540)



(732) Obshchestvo s
ogranichennoy
otvetstvennost'yu "Babkiny
semechki"
(511) 16 29 30 35

(111) 962580
(540)

GENESIS

(732) INTERSPORT
AUSTRIA
GESELLSCHAFT M.B.H.
(511) 12

(111) 988380
(540)

DETONERVIN

(732) Le Vet. B.V.
(511) 05 35

(111) 991176
(540)

nerFAsin

(732) Le Vet. B.V.
(511) 05

(111) 1005705
(540)

CIPOLLINI

(732) CIPOLLINI SRL
(511) 12 18 25

(111) 1048762
(540)



(732) Jo, Young kyun
(511) 16

(111) 1143657
(540)

papilla

(732) AL-CO
ALÜMİNYUM BAKIR VE
MADENCİLİK SANAYİ
TİCARET ANONİM
ŞİRKETİ
(511) 08 14 21

(111) 1157447
(540)

R-LINK

(732) RENAULT s.a.s.
(511) 09

(111) 789704
(540)

Russian diamond

(732) "Russian Diamond",
Limited Liability Company
(511) 30 32 33 35

(111) 970860
(540)

AVISTA

(732) AVISTA OIL AG
(511) 04 35

(111) 990506
(540)

SUNSTROO

(732) Boehringer Ingelheim
International GmbH
(511) 05

(111) 1030086
(540)

SKYSCANNER

(732) Skyscanner Limited
(511) 35 39 42

(111) 1038491
(540)

QOROS

(732) Qoros Automotive
Co., Ltd.
(511) 07 12 36 37 39

(111) 1056060
(540)

Duckhorn

(732) Obshchestvo s
ogranichennoi
otvetstvennostyu
"Aleksandrovy pogreba"
(511) 33

(111) 1084511
(540)

**SIBERIAN
HEALTH**

(732) Obshchestvo s
ogranichennoi
otvetstvennostiu
"Korporatsia "Sibirskoe
zdrovie"
(511) 03 05 16 29 32

(111) 1091363
(540)

CHRONOLONG

(732) Obshchestvo s
ogranichennoi
otvetstvennostiu
"Laboratoria sovremennogo
zdravia"
(511) 03 05

(111) 1097053
(540)

AIRPATROL

(732) Bestair OÜ
(511) 09 11 37

(111) 1098133
(540)

KILLERFISH

(732) Select GmbH
Unternehmen für Zeitarbeit
(511) 25 32

(111) 1102054
(540)

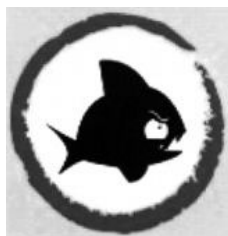

(732) Select GmbH
Unternehmen für Zeitarbeit
(511) 25 32

(111) 1102595
(540)

TETRARDIOL

(732) Obshchestvo s
ogranichennoy
otvetstvennostyu
"Laboratoriya
sovremennogo zdorovya"
(511) 05

(111) 1115509
(540)

**J
JUNO**

(732) VARLEPIC
PARTICIPATIONS
(511) 15

(111) 1117855
(540)



(732) "NATURAL
GARDEN" EOOD
(511) 03 05 44

(111) 1119211
(540)

K-Drill

(732) K+S KALI GmbH
(511) 01

(111) 1125758
(540)

EXPERALTA

(732) Obschestvo s
ogranichennoy
otvetstvennost'yu
"Korporatsiya "Sibirskoe
zdrovie"
(511) 03

(111) 1147225
(540)

**PN
PRONAILS**

(732) AMAZING
BRANDS, Naamloze
vennootschap
(511) 03 35 41 44

(111) 493902
(540)

Lübecker Marzipan

(732) Verein zum Schutz
des
Herkunftsgewährzeichens
Lübecker Marzipan e.V.
(511) 30

(111) 925410
(540)

JOSS

(732) Denard Ltd. Offices
of Aleman, Cordero,
Galindo & Lee Trust (BVI)
Limited
(511) 25 28

(111) 926617
(540)

soluSOP

(732) K+S KALI GmbH
(511) 01

(111) 1040466
(540)

LAVENTAIR

(732) Glaxo Group Limited
(511) 05

(111) 1042837
(540)

DONGFENG

(732) Dongfeng Motor
Corporation
(511) 12 36 37

(111) 1158453
(540)

TORRIÉ

(732) JMV - JOSÉ MARIA
VIEIRA, S.A.
(511) 30

(111) 625518
(540)

MANVERT

(732) BIOVERT, S.A.
(511) 01

(111) 932230
(540)

AMPLIGO

(732) SYNGENTA
PARTICIPATIONS AG
(511) 01 05

(111) 943057
(540)



(732) HUMMEL A/S
(511) 03 05 09 14 18 20 24
25 28 29 30 32 35

(111) 976731
(540)

ROTKÄPPCHEN

(732) Rotkäppchen-Mumm
Sektellereien GmbH
(511) 30 32 33

(111) 1062614
(540)

TANGO

(732) Deere & Company
(511) 07 09 37

(111) 1063816
(540)



(732) Société des Produits
Nestlé S.A.
(511) 29 30 32 41 42

(111) 1105273
(540)

JOY&MARIO

(732) QUANZHOU JIYOU
SHOES CO., LTD.
(511) 25

(111) 1127496
(540)

AQUALIFT

(732) BIOMATRIX
INTERNATIONAL
LIMITED
(511) 05 10

(111) 1127949
(540)



(732) Fritz Hiltl KG
(511) 25

(111) 1129359
(540)

oursson

(732) Oursson AG c/o Veco
(Zurich) AG
(511) 07 08 09 11 21 30

(111) 1144489
(540)

**TUSPAN
ТУСПАН**

(732) "SOPHARMA" AD
(511) 05

(111) 1159947
(540)

KINELSO

(732) LEO Pharma A/S
(511) 03 05 10

(111) 891498
(540)

FREEFLEX

(732) CALZATURIFICIO
CARMENS S.p.A.
(511) 25

(111) 897713
(540)

PEDEA

(732) RECORDATI
ORPHAN DRUGS
(511) 05

(111) 899387
(540)

**Ultra
series**

(732) LAFARGE
(511) 19

(111) 913772
(540)

I SEBACH

(732) SEBACH S.r.l.
(511) 01 11 37 44

(111) 929298
(540)

COLOPLAST

(732) Coloplast A/S
(511) 16 36 41 42 44

(111) 944598
(540)

peca

(732) CALZATURIFICIO
CARMENS S.P.A.
(511) 25

(111) 953396
(540)

OPTI-LENGTH

(732) Specialty Surgical
Instrumentation Inc.
(511) 10

ОЗНАКЕ ГЕОГРАФСКОГ ПОРЕКЛА
INDICATIONS OF GEOGRAPHICAL ORIGIN

- рег. бр: 63	ЕЧАНСКИ ШАРАН	- рег. бр: 64	ЗЛАТАРСКИ СИР
- датум подношења:	12.03.2013.	- датум подношења:	24.12.2012.
- датум уписа у регистар:	10.06.2013.	- датум уписа у регистар:	10.06.2013.
- ознака географског порекла: Географска ознака		- ознака географског порекла: Име порекла	
- врста производа: Слатководна конзумна риба шаран		- врста производа: Пуномасни, меки сир у саламури од крављег млека	
- географско подручје: Подручје Баната у непосредној близини Зрењанина		- географско подручје: Подручје планине Златар на делу територија општина: Нова Варош, Пријепоље и на врло малом подручју општине Сјеница	

Подлистак ГИС

Supplement IPG

САДРЖАЈ

СВЕТСКА ОРГАНИЗАЦИЈА ЗА
ИНТЕЛЕКТУАЛНУ СВОЈИНУ (WIPO),
СПЕЦИЈАЛНА УНИЈА ЗА МЕЂУНАРОДНУ
КЛАСИФИКАЦИЈУ РОБА И УСЛУГА У
СВРХУ РЕГИСТРАЦИЈЕ ЖИГОВА
(НИЧАНСКА УНИЈА),
КОМИТЕТ ЕКСПЕРАТА,
Двадесет треће заседање,
Извештај,
Женева, 22.04.2013. до 26.04.2013. године

СВЕТСКА ОРГАНИЗАЦИЈА ЗА
ИНТЕЛЕКТУАЛНУ СВОЈИНУ,
РЕВИЗИОНА РАДНА ГРУПА ЗА
МЕЂУНАРОДНУ КЛАСИФИКАЦИЈУ
ПАТЕНАТА,
Двадесет девето заседање,
Извештај,
Женева, 13.05.2013. до 17.05.2013. године

ЕВРОПСКА ПАТЕНТНА АКАДЕМИЈА,
ЕВРОПСКИ ПАТЕНТНИ СИСТЕМ ОД
ПОДНОШЕЊА ДО ПРИЗНАЊА,
Извештај,
Лисабон, 09.07. до 12.07.2013. године

CONTENTS

WORLD INTELLECTUAL PROPERTY
ORGANIZATION,
SPECIAL UNION FOR THE INTERNATIONAL
CLASSIFICATIONS OF GOODS AND
SERVICES FOR THE PURPOSES OF THE
REGISTRATION OF MARKS (NICE UNION),
COMMITTEE OF EXPERTS
Twenty-Third Session,
Report,
Geneva, from 22.04.2013. to 26.04.2013.

WORLD INTELLECTUAL PROPERTY
ORGANIZATION,
IPC REVISION WORKING GROUP,
Twenty-Ninth Session,
Report,
Geneva, from 13.05.2013. to 17.05.2013.

EUROPEAN PATENT ACADEMY,
THE EUROPEAN PATENT SYSTEM FROM
FILING TO GRANT,
Report,
Lisbon, 09.07 – 12.07.2013.

**СВЕТСКА ОРГАНИЗАЦИЈА ЗА ИНТЕЛЕКТУАЛНУ СВОЈИНУ (WIPO)
СПЕЦИЈАЛНА УНИЈА ЗА МЕЂУНАРОДНУ КЛАСИФИКАЦИЈУ РОБА И УСЛУГА
У СВРХУ РЕГИСТРАЦИЈЕ ЖИГОВА (НИЧАНСКА УНИЈА)
КОМИТЕТ ЕКСПЕРАТА**

Двадесет треће заседање, Женева, 22.04.2013. до 26.04. 2013. године

ИЗВЕШТАЈ

Јованка Самарџић, дипл. правник,
самостални саветник у Одељењу за жигове

У периоду од 22. до 26. априла 2013. године, у седишту Светске организације за интелектуалну својину (WIPO) у Женеви, одржано је 23. заседање Комитета експерата Ничанске уније (надаље: Комитет). Заседању су присуствовали представници 27 земаља чланица Комитета: Аустрије, Кине, Данске, Естоније, Француске, Немачке, Грчке, Ирске, Израела, Италије, Јапана, Летоније, Литваније, Луксембурга, Мексика, Холандије, Норвешке, Португалије, Републике Кореје, Румуније, Руске Федерације, Србије, Шпаније, Шведске, Швајцарске, Турске, Украјине, Велике Британије и Сједињених Америчких Држава (27). У својству посматрача Комитету су присуствовали представници Бразила и Нигерије (2). У раду Комитета учествовали су у својству посматрача и представници међународних организација: Афричка организација за заштиту интелектуалне својине (ОАРИ), Завод за заштиту интелектуалне својине Бенелукса (ВОИП) и Европске Уније (ЕУ). У статусу посматрача седници је присуствовао и представник Међународне асоцијације за жигове (ИТА).

Републику Србију на овом заседању Комитета експерата Ничанске уније представљала је Јованка Самарџић, дипл. правник, самостални саветник у Одељењу за жигове Завода за интелектуалну својину.

Заседање је отворио господин Antonios Farassopoulos, директор Одсека за међународне класификације и стандарде, WIPO, који је пожелео добродошлицу учесницима у име генералног директора.

Председавајући Комитета, господин Alexander Pfister-a из Швајцарске, као и потпредседавајуће, госпође Yang Jianyu из Кине и Mary Munson-Ott из САД, изабрани су прошле године на две календарске године.

ДНЕВНИ РЕД ЗАСЕДАЊА

Комитет је једногласно усвојио следећи дневни ред:

1. Отварање заседања;
2. Усвајање дневног реда.
3. Разматрање предлога за измену важећег издања NCL (10-2013) према документу CE232.

4. Разматрање предлога за измену важећег издања NCL (10-2013) која се односе на преводе и ортографију, према документу CE233.
5. Разматрање студије која се тиче електричне грејане одеће према предлогу из документа CE234, достављеном од USPTO.
6. Разматрање студије која се тиче медицинских тоалетних препарата, медицинских козметичких препарата и медицинских сагуна, према предлогу из документа CE234, достављеном од USPTO.
7. Разматрање материје која се односи на ново електронско издање Ничанске класификације (NICEPUB), према документу CE235.
8. Следеће заседање Комитета експерата
9. Затварање заседања

**ТОК ЗАСЕДАЊА И ПИТАЊА
О КОЈИМА СЕ РАСПРАВЉАЛО**

**СТУПАЊЕ НА СНАГУ ОДЛУКА КОМИТЕТА
ЕКСПЕРАТА**

Комитет се сложио да ће измене десетог издања Ничанске класификације, верзија 2013, а које нису амандманске измене (пренос роба и услуга из једне класе у другу или формирање нове класе) ступити на снагу 1. јануара 2014. године и бити електронски објављене у новој верзији 10. издања (NCL (10-2014)).

**РАЗМАТРАЊЕ ПРЕДЛОГА ЗА ИЗМЕНУ ИЗДАЊА
NCL (10-2013)**

Рад Комитета протекао је у разматрању више докумената („пројекта“) датих у форми табеларних приказа предлога измена важеће верзије 10-ог издања Ничанске класификације са коментарима, а које је сачинио Међународни биро на основу својих предлога и предлога чланица Ничанске уније.

**ДОКУМЕНТ CE232
СУМАРНА ТАБЕЛА СА КОМЕНТАРИМА
САЧИЊЕНА НА ОСНОВУ ПРЕДЛОГА
ЗА ИЗМЕНУ ИЗДАЊА NCL (10-2013)**

Овај обиман документ је садржао на 67 страна изложене предлоге измена важеће класификације са коментарима које су биле предмет дискусија и гласања од стране чланица Комитета. Међу бројним предлозима, одређени су се издвојили као посебно

интересантни за рад нашег Завода, због чега ће укратко у даљем тексту бити изложени.

Одбијен је предлог Немачке да се у називу класе (тзв. „class heading“-у) назив робе: „**санитарни** препарати за медицинске намене“, промени у „**хигијенски** препарати и **артикли** за медицинске намене“. Овакав став образложен је могућношћу да настане забуна између предложеног назива роба у класи 5 и производа у класи 10.

Усвојен је предлог немачке делегације да се у оквиру објашњења са ближим објашњењем које робе спадају у класу 5, додатно убади да ова класа обухвата: - пелене за бебе и инконтиненцију. Пошло се од претпоставке да није свима јасно да ови производи спадају у класу 5 па је намера била да се истакне ова чињеница.

Аналогно са отварачима и затварачима врата (механизмима за отварање и затварање врата) додати су производи: отварачи и затварачи прозора, не-електрични у класи 6, односно отварачи и затварачи прозора електрични, односно хидраулични, у класи 7.

Прихваћени су бројни предлози Кине за измену постојећих и додавање нових појмова којима се ближе прецизирају разне врсте плочица (подних, кровних, за зидове, за грађевине...) у класама 6 (металне) и 19 (неметалне), плоча за поплочавање, асфалта.

Дршке од метала, као ручни алати, укључујући дршке за ножеве, за косе, метле (у класи 20), пребацују се у класу 8 у којој се налазе ручни алати, међутим како се ради о трансферу из једне класе у другу („амандман“) ове промене ће се појавити тек у новом, 11. издању Ничанске класификације које ће бити објављено 2016. године.

Додају се нове робе у класи 9, на пример, смартфон, као врста мобилног телефона са унапређеним рачунарским могућностима и повезивањем, затим таблет компјутери, 3Д наочаре... Усвојени су неки од руских предлога за увођење нових роба са образложењем да се ради о производима популарним на њиховом тржишту, па ће се тако од јануара 2014. године у листи роба и услуга наћи: беби монитор, видео беби монитор, намештај на надувавање (упрокос противљењима делегација које су сматрале да је „намештај на надувавање“ већ обухваћен постојећим појмом „намештаја“).

У новој верзији десетог издања Ничанске класификације отварачи флаша и вадичепи у класи 21 биће додатно прецизирани као: електрични и не-електрични, на предлог америчке делегације.

Није прихваћен предлог јапанске делегације да се уведе у класи 28 роба: оригами папир (играчке), са

образложењем већег броја делегата да већ постоји папир у класи 16, па се производ од папира не може третирати као играчка.

У класу 29 додаје се роба „парадајз пире (паста)“ како би се појаснило да пасте нису увек зачини, како су дефинисане у класи 30.

У објашњењу назива класе 32 скраћене класификације, проширује се списак роба **које нису укључене** у ову класу, тако да уместо: „напици на бази кафе, какаоа или чоколаде“, од сада стоји „напици на бази кафе, какаоа, чоколаде или **чаја**“. Списак ове класе проширује се додавањем „коктела на бази пива“.

У области услуга уводи се читав низ нових услуга у класама 35 и 42 које су новина на тржишту као последица нових технологија, попут: „search engine optimisation, web site traffic optimisation, pay per click, commercial intermediation services, freelance administration (35)“, односно „off-site data backup, electronic data storage, cloud computing services... (42)“.

За тржиште су интересантне неке врсте нових, прихваћених, услуга попут „прављења скулптура од хране, резбарење хране“ (кл. 43), „пуштање голубова за специјалне прилике (сахране, венчања, церемоније), „услуге балсамовања“ и „ортодонтске услуге“ (кл. 45)

ДОКУМЕНТ СЕ233

ПРЕДЛОЗИ ЗА ИЗМЕНУ ВАЖЕЋЕГ ИЗДАЊА КЛАСИФИКАЦИЈЕ NCL (10-2013) КОЈИ СЕ ОДНОСЕ НА ПРЕВОД И ОРТОГРАФИЈУ

Овај документ (листа предлога на 32 стране) сачињен је од стране Међународног бироа ради отклањања уочених грешака у правопису, брисања инверзија које су сувишне и усклађивања енглеске и француске верзије класификације, тако да је готово целокупна листа предлога усвојена. Овде би се могла као за нас интересантан пример издвојити дискусија на тему различитог тумачења енглеске речи „pastry“ од стране делегација са енглеског говорног подручја, па је тако за делегацију Уједињеног Краљевства то готов производ, за делегацију САД тесто, а не готов производ, док Међународни биро сматра да се ради о уроланом пециву које се пече у рерни. Наш превод класификације не садржи појам пецива (превод овог појма у нашој класификацији гласи: колач). Упоредним прегледом превода завода словенских земаља може се видети да различито преводе овај појам: словеначки – пециво, бугарски – слаткиши; хрватски – колачи; чешки – пециво, на руском – слатко тесто, кондиторски производ. Слично се полемика повела око појма цидер (cider) који је за УК делегата алкохолно пиће јер се добија ферментацијом, у Француској није само алкохолно пиће – постоји и безалкохолни цидер, у Америци се ова реч користи као синоним за сок од јабука...

РАЗМАТРАЊЕ СТУДИЈЕ КОЈА СЕ ТИЧЕ
„ЕЛЕКТРИЧНО ГРЕЈАНЕ ОДЕЋЕ“
КОЈУ ЈЕ ДОСТАВИЛА ДЕЛЕГАЦИЈЕ САД
ДОКУМЕНТ СЕ234

Делегација САД изложила је кратку презентацију своје студије о електрично грејаној одећи (нпр. чарапе електрично грејане, муф за ноге електрично грејане), након чега су се делегације по обављеном гласању претежно изјасниле да би ову врсту производа требало класификовати у класу 11 уместо у класу 9, независно од тога да ли ова одећа служи за спасавање живота. Примера ради у класу 11 сврстани су електрично грејани теписи, затим ћебићи, електрични, који нису за медицинску употребу. Неке делегације су изразиле мишљење да би ова врста одеће требало да буде класификована у класи 25 са обичном одећом. Мада је предлог добио снажну подршку, недостајала је потребна већина, 4/5 (четири петине) присутних делегација на заседању.

РАЗМАТРАЊЕ ПРЕДЛОГА КОЈА СЕ ТИЧЕ
МЕДИЦИНСКИХ ТОАЛЕТНИХ ПРОИЗВОДА,
МЕДИЦИНСКИХ КОЗМЕТИЧКИХ ПРЕПАРАТА
И МЕДИЦИНСКИХ САПУНА, ДОСТАВЉЕНИХ
ОД СТРАНЕ ДЕЛЕГАЦИЈЕ САД
ДОКУМЕНТ СЕ234

Делегација САД је изложила кратку презентацију на горе наведену тему, након чега је председавајући позвао делегате да се изјасне о предлогу, који је подразумевао унос нових роба и пренос неких из класе 3 у класу 5. Представник INTE у статусу посматрача сматрао је да би требало задржати све шампоне и сапуне у класи 3 зато што термин „медицински“ или „медицинска намена“ није увек јасан. Комитет је гласањем заузео другачији став па је усвојио предложене амандмане и измене. Тако су усвојени предлози о увођењу нових роба у класи 5: антибактеријски сапун, антибактеријска течност за прање руку, медицински лосион за после бријања, медицински шампони, медицински тоалетни препарати (нпр. течност за испирање уста), затим следећи производи са предзнаком медицински: лосион за косу, шампон за суво прање, шампони за кућне љубимце, пасте за зубе, шампони за стидне ваши... Аналогно овим променама доћи ће до пребацивања неких производа из класе 3 у класу 5, нпр. медицинских сапуна и дезинфекционих сапуна. Предлози усвојени амандманом ће ступити на снагу у 11. издању Ничанске класификације.

РАЗМАТРАЊЕ ПИТАЊА КОЈА СЕ ОДНОСЕ
НА НОВО ЕЛЕКТРОНСКО ИЗДАЊЕ НИЧАНСКЕ
КЛАСИФИКАЦИЈЕ (NICE PUB)

Дискусија је била заснована на документу СЕ235, који се односио на садржај новог електронског издања Ничанске класификације, о чему је Међународни биро направио презентацију,

коју је изложила Isabelle Vicedo, задужена за пројекат база података о робама и услугама (Madrid G&S Manager).

Документом је изложена и (први пут у писменој форми) образложена структура електронског издања Ничанске класификације која је доступна на сајту WIPO-а од јануара 2013. године.

Најпре су појашњени појмови „мастер“, „синоним“ и „инверзија“ (cross-reference) коришћени у контексту Листе роба и услуга Ничанске класификације:

Свака индикација робе или услуге у Класификацији има шестоцифрени број (тзв. „основни, базни број“, који може бити повезан са једним или више уноса (имена робе, услуге). Када је основни број повезан са само једним уносом, он се појављује у „нормалном редоследу речи“ (ред речи није мењан, инвертован) или такозваној инверзији. Инверзија је показатељ робе или услуге са измењеним редом речи, где је део текста унутар округлих заграда, текст који претходи округлој загради сматра се значајним делом термина и замењује са означавањем заграде и цртице:(..... -). Нпр.

050294 Adhesive tapes for medical purposes (master entry)

052094 Tapes (Adhesive -) form medical purposes (cross-reference)

Када је базни број повезан са више од једног уноса, један од њих је мастер, главни унос, под базним бројем. Ова чињеница да се ради о главном уносу је невидљива за корисника базе. Најчешће је мастер, главни унос, изабран насумице. Главни унос и други уноси под истим базним бројем, могу садржати тачно исте речи, а разликовати се само у њиховом редоследу, један је инверзија другог, или могу бити синонимима. Синонимима су уноси који имају исто значење као главни унос, али са употребом друге речи. Синонимима се такође могу појавити у нормалном реду речи или са инверзијом. Па тако под напред наведеним примером базног броја имамо и синоним:

050294 Adhesive bands for medical purposes (синоним са нормалним редом речи)

050294 Bands (Adhesive -) for medical purposes (инверзија синонима)

У ранијим издањима Класификације листа роба и услуга је презентована по редоследу класа и по алфаветском реду. Свака индикација робе или услуге у нормалном реду речи или у инверзији, била је алфаветски сортирана под одговарајућом класом и одговарајућим словом алфавета:

A 050294 Adhesive tapes for medical purposes

B 050294 Bands (Adhesive -) for medical purposes

Приликом планирања нове електронске базе заузет је став да прво слово уноса на енглеском буде исписано малим словом и да више неће бити инверзија, што значи да ће се индикације роба или услуга увек појављивати само у нормалном реду речи и само једном на листи. У исто време, ако би алфабетска листа задржала оба термина, и унос са нормалним редом речи и она са инверзијом, то би се морало некако рефлектовати у класификацији.

Оно што је урађено у електронском издању Ничанске класификације (10-2013) јесте да сваки унос у бази, било са инверзијом или не, постаје „sort word“ (изабрана реч) и као такав болдиран:

050294

adhesive tapes for medical purposes (мастер)
adhesive tapes for medical purposes (инверзија)
adhesive bands for medical purposes (синоним)
adhesive bands for medical purposes (инверзија)

У Листи роба и услуга по броју класе, само се главни, мастер унос и његов синоним (ако га има), појављује у листи, и то само једном. Мастер унос се појављује први и одвојен од синонима косом цртом:

050294 **adhesive** tapes for medical purposes (мастер) /
adhesive bands for medical purposes (синоним)

Што се тиче Алфабетске листе роба и услуга, сви уноси базног броја, то јест: мастер, синоним(и) ако их има, и инверзије (ако их има) појављују се одвојено, под одговарајућим словом алфабета у складу са изабраном речи (sort word) коју садрже:

A **adhesive** bands for medical purposes (синоним)
adhesive tapes for medical purposes (мастер)
B **adhesive bands** for medical purposes (инверзија)
T **adhesive tapes** for medical purposes (инверзија)

Показало се да има доста потешкоћа приликом прелажења са инверзија на претрагу путем изабране речи, уз настојање да се задржи исти главни (мастер) унос и алфабетски ред као у ранијем издању Ничанске класификације, што је проузроковало и многе недоследности приликом избора мастер термина који су раније коришћени да одреде алфабетски редослед у обе Листе (листи класа и алфабетској листи).

Да би се поједноставио поступак за будуће, Међународни биро тражио је сагласност Комитета експерата да може сам да изабере мастер уносе и одговарајућу изабрану реч без претходног консултовања Комитета.

Комитет се сагласио са следећим:

- 1) будућа издања и верзије Ничанске класификације биће објављивана без серијских бројева, док ће базни (шестоцифрени) бројеви бити задржани;
- 2) „Листа роба и услуга по алфабетском реду“ (Алфабетска листа) ће бити задржана као додаток „Листи роба и услуга по редоследу класа“ (Листи класа);
- 3) ПДФ верзија „Листе роба и услуга“ која се може преузети (downloadable PDF version), биће репродукована само за листу по алфабетском реду;
- 4) У „Листи класа“ главни уноси (master entries), праћени косом цртом (/) и њиховим синонимима (ако их има), биће сортирани алфабетски без одговарајућих класа, док ће читави главни уноси бити третирано као изабрани изрази (sort expressions);
- 5) У „Алфабетској листи“, главни унос и синоними појављиваће се одвојено, алфабетски поређани под одговарајућим словом алфабета, према изабраној речи, што ће одређивати Међународни биро. Изабране речи биће означене болдирањем.

На захтев Комитета, Међународни биро ће од 1. јула учинити доступним комплетну листу роба и услуга десетог издања Ничанске класификације, верзија 2014, у ексел формату, са означеним уносима који се мењају, додају или бришу у складу са одлукама овог заседања Комитета. Сваки унос, било мастер или синоним, појавиће се одвојено, са својим одговарајућим базним бројем и бројем класе.

СЛЕДЕЋЕ ЗАСЕДАЊЕ КОМИТЕТА ЕКСПЕРАТА

Комитет је констатовоао да ће следеће, 24. заседање бити одржано у Женеви крајем априла или почетком маја 2014. године.

Дана 26.4.2013. представник Завода је обавио консултативни састанак са госпођом Isabelle Vicedo, задуженом за Madrid G&S Manager, која је том приликом похвалила напоре Завода у процесу прикључивања овом програму. Након увида у базу Ничанске класификације коју води Завод, указала је на неопходност да се изврше извесне корекције које ће обезбедити компатибилност података из базе коју води Завод са подацима који треба да буду садржани у програму Madrid G&S Manager.

СВЕТСКА ОРГАНИЗАЦИЈА ЗА ИНТЕЛЕКТУАЛНУ СВОЈИНУ
РЕВИЗИОНА РАДНА ГРУПА ЗА МЕЂУНАРОДНУ КЛАСИФИКАЦИЈУ ПАТЕНАТА
Двадесет девето заседање, Женева, 13.05.2013. до 17.05.2013. године

ИЗВЕШТАЈ

Милан Миљевић, дипломирани инжењер машинства,
самостални саветник у Одељењу за машинство,
електротехнику и општу технику Сектора за патенте

Двадесет девета седница Ревизионе радне групе за Међународну класификацију патената (IPC Revision Working Group, Twenty-Ninth Session) одржана је од 13-17. маја 2013. године у Женеви, у седишту Светске организације за заштиту интелектуалне својине (WIPO).

Задатак Двадесет девете седнице Ревизионе радне групе за Међународну класификацију патената (МКП) односио се на усаглашавање и дискусију претходно предложених измена и допуна ревизионих пројеката, „Д“ пројеката (*definition projects*), као и „М“ пројеката (*maintenance projects*). Дати пројекти, чији су задаци дефинисани на ранијим седницама, када су одређени и подносиоци извештаја, са изменама и предлозима предлагача преко *on-line* форума, разматрани су, прегледани и усаглашени. Тако је окончан читав низ ревизионих пројеката из области машинства, хемије и електротехнике, док је за поједине остављен рок за дораду пројекта.

Како је одлучено од стране управних тела WIPO-а на низу од десет састанака одржаних од 24. септембра до 2. октобра 1979. године, извештај ове седнице садржи само закључке Радне Групе (одлуке, препоруке, мишљења, итд), а не одражава лична мишљења и изјаве било ког учесника.

Рад се током Седнице одвијао кроз динамичну дискусију великог броја представника земаља чланица.

У раду Седнице учествовали су представници следећих земаља – чланица и то из: Бразила, Канаде, Египта, Кине, Естоније, Француске, Немачке, Ирске, Мексика, Јапана, Португала, Републике Кореје, Румуније, Руске Федерације, Шведске, Швајцарске, Украјине, Велике Британије, Сједињених Америчких Држава, Афричке регионалне организације за интелектуалну својину (АРИПО) и Европског патентног завода (ЕПО). Представник Републике Србије био је Милан Миљевић, дипломирани инжењер машинства, самостални саветник у Одељењу за машинство, електротехнику и општу технику Сектора за патенте.

**ТОК ЗАСЕДАЊА И ПИТАЊА О КОЈИМА ЈЕ
РАСПРАВЉАНО**

Седницу је отворио господин *A. Farassopoulos*, директор Службе за класификацију и међународне

стандарде патената. Радна група је за период од 2012-2014. године једногласно изабрала за председника г-дина *R. Iasevoli*-ја, представника ЕПО-а. За двадесет девету седницу је за потпредседника изабран г-дин *P. Zenteno Márquez* из Мексика, док је г-ђица *N. Xu* (WIPO) учествовала у својству секретара седнице.

Након тога Радна група је јавно и једногласно усвојила дневни ред, који је дат у наставку.

ДНЕВНИ РЕД ЗАСЕДАЊА

Нацрт дневног реда заседања:

1. Отварање седнице;
2. Избор председника и потпредседника;
3. Усвајање дневног реда;
4. Извештај са четрдесет пете седнице МКП Комитета експерата;
5. Извештај са осме седнице Радне групе за Класификацију пет Завода за интелектуалну својину;
6. Процедуре ревизије и објаве МКП-а
7. МКП ревизиони пројекти из области машинства (пројекти [C 466](#), [A 057](#), [A 058](#) и [F 013](#));
8. МКП ревизиони пројекти из области електротехнике (пројекти [C 459](#), [C 460](#), [C 461](#), [C 462](#), [C 463](#), [A 052](#), [A 056](#), [A 059](#), [F 004](#), [F 007](#) и [F 008](#).);
9. МКП ревизиони пројекти из области хемије (пројекти [C 464](#), [C 465](#) и [F 015](#));
10. МКП ревизиони ”Д“ пројекти (пројекти дефинисања - *definition projects*) из области машинства: [D 152](#) (F), [D 154](#) (F), [D 221](#) (F), [D 233](#) (F), [D 235](#) (F), [D 263](#) (F), [D 270](#) (F), [D 271](#), [D 272](#), [D 273](#), [D 287](#) (F), [D 290](#) (F), [D 295](#) (F), [D 296](#), [D 303](#) и [D 304](#);
11. МКП ревизиони ”Д“ пројекти из области електротехнике: [D 009](#), [D 049](#), [D 224](#), [D 248](#), [D 252](#) (F), [D 253](#), [D 254](#), [D 274](#) (F), [D 275](#) (F), [D 289](#) (F), [D 297](#) (F), [D 300](#) и [D 302](#);
12. МКП ревизиони ”Д“ пројекти из области хемије: [D 228](#) (F), [D 255](#), [D 256](#) (F), [D 257](#) (F), [D 258](#) (F), [D 261](#), [D 276](#) (F), [D 277](#) (F), [D 278](#) (F), [D 279](#) (F), [D 280](#) (F), [D 281](#) (F), [D 282](#) (F), [D 283](#) (F), [D 284](#) (F), [D 285](#) (F), [D 288](#) (F), [D 291](#), [D 292](#), [D 293](#) (F), [D 294](#) (F), [D 298](#) и [D 299](#);
13. МКП ревизиони ”М“ пројекти (пројекти одржавања - *maintenance projects*) – из области

- машинства: [M 011](#), [M 014](#), [M 745](#), [M 746](#) и [M 747](#);
14. МКП ревизиони ”М“ пројекти (пројекти одржавања - *maintenance projects*) – из области електротехнике: [M 013](#) и [M 743](#);
 15. МКП ревизиони ”М“ пројекти (пројекти одржавања - *maintenance projects*) – из области хемије: [M 012](#), [M 742](#) и [M 744](#);
 16. Новости у вези *IT* подршке – презентација Међународног бироа;
 17. Договор о следећем заседању Радне групе;
 18. Затварање седнице.

ИЗВЕШТАЈ СА ЧЕТРДЕСЕТ ПЕТЕ СЕДНИЦЕ МКП КОМИТЕТА ЕКСПЕРАТА

Секретаријат је изнео усмени извештај са четрдесет пете седнице МКП Комитета експерата (у даљем тексту - ”Комитет”).

1. Извештај се односи на Кооперативну патентну класификацију (CPC - *Cooperative Patent Classification*), и изнето је да су Сједињене Америчке Државе и ЕПО дали заједничку усмену презентацију о најновијим дешавањима у вези КПК која је званично покренута 1. јануара 2013. године. Комитету је предочено да је додељивње КПК-а документима у складу са стандардом WIPO ST.8, са мањим прилагођавањима на неколико позиција. Такође је изнесено да је сервис за усклађивање КПК у МКП постао доступан за интерне и екстерне кориснике у оквиру ЕПО-овог *Open Patent Services*-а.
2. Изнет је петогодишњи план ревизије МКП-а на који је пристигло доста коментара на различите теме од стране представника националних завода из Бразила, Шведске, Немачке и Румуније. Уопштено је решено да се поједностави структура МКП-а постављањем нове платформе и новог поступка објављивања. До сада је вршена унакрсна провера у оквиру система *RIPCI*S, првобитно развијеног још 2003. године, и мишљење бироа је да не вреди сада исправљати недостатке овог система, јер ће ускоро поставити нови систем управљања МКП-а са новим окружењем, побољшаним поступцима провере и изменама у контексту објављивања.
Констатовано је да је темпо развоја МКП-а успорила потрага ка новим алатима за доступност пуним текстовима и аутоматско превођење. Као битан фактор наводи се рекласификација докумената која изискује одређене трошкове. Закључено је да се ревизија МКП-а може убрзати, али да је неопходно учешће свих завода, поготово великих.
Биро је навео да је Комитет експерата расправљао о могућности да национални заводи

који желе могу да рекласификују сва своја документа и ”позвали ЕПО да даље размотри практичне аспекте како да се примени алгоритам приликом припремања нових радних листа, имајући у виду да заводи могу добровољно рекласификовати фамилије докумената које садрже њихова приоритетна документа“.

3. Посебна тема је била у вези „дефиниција“ и потребе за њима. Закључено је да би рад на ревизији требало да има апсолутни приоритет над радом на дефиницијама, али је указано да је током ревизије настала потреба за додатним објашњењем у дефиницијама.
Што се тиче превода „дефиниција“, наглашено је да је једино обавезно да постоји превод на француски језик, док сваки завод може да дефинише сопствену политику у том погледу.
4. Усвојена је листа са кандидатима за поједине области које је потребно ревидирати, а према предлогу Међународног бироа. Комитет је констатовоа да ће Међународни биро ажурирати ову листу два пута годишње, што ће бити истакнуто на МКП е-форуму под новонасталим пројектом [CE 456](#).
5. Комитет је усвојио амандмане на Упутство за МКП (Guide) и смернице за ревизију система МКП-а, посебно у вези нове категоризације и „дефиниција“ различитих типова референци. Комитет је размотрио и неколико питања које се односе на рекласификацију.
6. Комитет је констатовоа да је извештавање о статусу рекласификације МКП-а обавеза Међународног бироа. Укупан број нерешених рекласификација МКП-а за верзије од 2007.01 до 2013.01 износи око 1.5 милион фамилија. Ова цифра је резултат чињенице да су неки заводи имали потешкоћа приликом достављања својих резултата у *IPCRECLASS* листе у складу са протоколом рекласификације МКП-а, иако је реквалификација била завршена на време.

Представници ЕПО-а и Међународног бироа су објаснили да ће се неке разлике између статуса у МКП-у и *IPCRECLASS*-у изгубити временом и да је овај несклад неизбежан, али ће се делимично редуковати када ЕПО пошаље Резултујућу листу у *IPCRECLASS*. Одлучено је да ће преостале, мале разлике, бити прихватљиве.

ИЗВЕШТАЈ СА ОСМЕ СЕДНИЦЕ РАДНЕ ГРУПЕ ЗА КЛАСИФИКАЦИЈУ ПЕТ ЗАВОДА ЗА ИНТЕЛЕКТУАЛНУ СВОЈИНУ („Five IP Offices“)

Радној групи је представљен кратак усмени извештај Америчког завода за патенте и знаке

разликовања у име Пет завода за интелектуалну својину (*Five IPO Offices*) са осме седнице Радне групе о Класификацији пет завода за интелектуалну својину – *IP5 WG1*.

Осма седница *IP5 WG1* одржана је у Америчком заводу за патенте и знаке разликовања у Вашингтону од 18. до 22. марта 2013 године. Одлучено је да се затвори пројекат Заједничке хибридне класификације (*Common Hybrid Classification - CHC*), који ће бити замењен новим - Класификационом иницијативом (*Classification Initiative*). Договорен је мандат и концепт пословања ове иницијативе и биће дат на усвајање заменицима шефова и шефовима *IP5 WG1* у јуну 2013. Сви недовршени *CHC* пројекти ће бити разматрани у складу са новим *WG1* мандатом након усвајања.

ПРОЦЕДУРЕ РЕВИЗИЈЕ И ОБЈАВЕ МКП-А

У оквиру нових процедура ревизије и објаве МКП-а, одобрених од стране Комитета, Радна група ће бити одговорна за сва техничка или формална разматрања у вези ревизија пројеката укључујући и коначна усвајања шема МКП-а. Да би се убрзало ступање на снагу усвојених шема МКП-а, летња седница Радне групе ће бити почетком маја. Скуп свих амандмана који би требало да ступе на снагу следећом верзијом МКП-а биће доступан на оба језика (енглеском и француском) почетком јуна, како би се извршиле коначне провере. Рано објављивање шема, *RCL*-а и компилације амандмана ће се вршити истовремено.

У циљу даљег побољшања провере рада, Радна група је именовала ново тело - „*editorial board*“, састављено од представника следећих волонтерских канцеларија: Бразила, Канаде, Француске, Немачке, Ирске, Јапана, Русије, Шведске, Швајцарске, Велике Британије и ЕПО-а. Ово тело представља „други пар очију“ којима ће Међународни биро дистрибуирати делове шема ради провере. Поједини заводи који користе Главне фајлове (*Master Files*) биће позвани да провере њихову исправност. Ова провера ће трајати две недеље. Након тога ће Међународни биро увести измене у циљу припреме за коначну рану објаву, која и даље остаје 1. јула, као што је рађено и ранијих година.

Према препоруци Комитета, а у складу са концептом да постоји "други пар очију" на пројектима, Радна група ће за сваки нови ревизиони пројекат поред подносиоца извештаја именовати и сараднике подносиоца извештаја, чија ће улога бити да провери предлоге које је поднео подносилац извештаја у различитим фазама пројекта, са формалне тачке гледишта, као и њихову интеграцију у МКП шему. Сарадник подносиоца извештаја може предложити одржавање МКП шеме у ревидираној

области, уколико је потребно, на пример у циљу побољшања доследности у терминологији и слично.

МКП РЕВИЗИОНИ ПРОЈЕКТИ

Радна група је разматрала 18 ревизионих пројеката, и то: [A 052](#), [A 056](#), [A 057](#), [A 058](#), [A 059](#), [C 459](#), [C 460](#), [C 461](#), [C 462](#), [C 463](#), [C 464](#), [C 465](#), [C 466](#), [F 004](#), [F 007](#), [F 008](#), [F 013](#) и [F 015](#).

Статус ових пројеката и списак будућег рада и рокова наведени су у одговарајућим пројектима на *e-forum*-у. Све одлуке, запажања и технички анекси су доступни у анексима "Одлуке Радне групе" који су наведени у анексима одговарајућих пројеката на *e-forum*-у.

Подносиоци извештаја ревизионих пројеката су подсетили да је потребно да се прегледају, колико је то могуће, референце у ревидираном подручју ревизионих пројеката, као и да се дају предлози за изостављање неограничавајућих референци из шеме, уколико их има, као и да се обезбеде „дефиниције“ где је то потребно.

МКП "Д" ПРОЈЕКТИ (DEFINITIONS PROJECTS)

Радна група је разматрала 43 "Д" пројекта: [D 152](#), [D 221](#), [D 228](#), [D 233](#), [D 235](#), [D 252](#), [D 253](#), [D 255](#), [D 256](#), [D 257](#), [D 258](#), [D 261](#), [D 263](#), [D 270](#), [D 271](#), [D 272](#), [D 273](#), [D 274](#), [D 275](#), [D 276](#), [D 277](#), [D 278](#), [D 279](#), [D 280](#), [D 281](#), [D 282](#), [D 283](#), [D 284](#), [D 285](#), [D 287](#), [D 288](#), [D 289](#), [D 290](#), [D 291](#), [D 292](#), [D 293](#), [D 294](#), [D 295](#), [D 296](#), [D 298](#), [D 299](#), [D 303](#) и [D 304](#).

Статус ових пројеката и списак будућег деловања и рокова наведени су у одговарајућим пројектима на *e-forum*-у. Све одлуке, запажања и технички анекси су доступни у анексима "Одлуке Радне групе" ("*Working Group Decision*") на *e-forum*-у.

Радна група је завршила 9 „Д“ пројеката, који ће бити објављени у верзији МКП 2014.01.

Радна група је дискутовала о одлуци Комитета у вези нових "дефиниција" поткласа. Нове "дефиниције" поткласа ће се узимати у обзир само у оним поткласама где постоје докази да шема, или однос поткласе и других места, није довољно јасна.

МКП РЕВИЗИОНИ "М" ПРОЈЕКТИ (ПРОЈЕКТИ ОДРЖАВАЊА - MAINTENANCE PROJECTS)

Радна група је дискутовала о 9 пројеката одржавања, и то: [M 011](#), [M 013](#), [M 014](#), [M 742](#), [M 743](#), [M 744](#), [M 745](#), [M 746](#) и [M 747](#).

Статус ових пројеката и списак будућег деловања и рокова наведени су у одговарајућим пројектима на *e-forum*-у. Све одлуке, запажања и

технички анекси су доступни у анексима “Одлуке Радне групе” (“*Working Group Decision*”) на *e-forum*-у.

Радна група се сложила да се креирају нови пројекти одржавања, и то:

из области машинства: [М 750](#) (Секција В, SE); и

из области хемије: [М 748](#) (Секција С, IE), [М 749](#) (H01M, EPO).

НОВОСТИ У ВЕЗИ ИТ ПОДРШКЕ – ПРЕЗЕНТАЦИЈА МЕЂУНАРОДНОГ БИРОА

Одржана је презентација о статусу различитих ИТ система и пројеката који подржавају МКП.

Назначено је да су залихе нерекласификованих докумената МКП-а за верзије од 2009.01 до 2012.01 око 1.2 милион фамилија. Зато су национални заводи позвани да провере да ли су њихови подаци о рекласификацији погодни за *IPCRECLASS* провером преко сајта <http://www.wipo.int/ipcreclassification/>.

Нова верзија платформе за интернет објаву МКП-а је у процесу производње и поступак инсталације за одговарајући софтверски пакет је поједностављен.

Развој МКП е-форума везан за аутоматску конверзију .pdf прилога објављених у другим форматима биће завршен у наредним недељама. Најављено је и да ће се започети са пројектом Ревизије менаџмента МКП-а (*IPCRM*), који ће у потпуности бити рађен ван Међународног бироа (биће аутсорсиран), а први резултати се очекују уз рану објаву верзије МКП 2016.01.

СЛЕДЕЋА СЕДНИЦА РАДНЕ ГРУПЕ

Радна Група је заказала следећу, тридесету седницу, која ће бити одржана од 4. до 8. новембра 2013. године.

На основу очекиваног посла, договорено је да се прва два и по дана посвете области електротехнике, у наставку пола дана и пола дана пре подне сутрадан области хемије, и последњи један и по дан области машинства.

ЕВРОПСКА ПАТЕНТНА АКАДЕМИЈА
ЕВРОПСКИ ПАТЕНТНИ СИСТЕМ ОД ПОДНОШЕЊА ДО ПРИЗНАЊА
Лисабон, 09.07. до 12.07.2013. године

ИЗВЕШТАЈ

Јелена Тешић, саветник у Одељењу за хемију и хемијску технологију
Снежана Лазих, референт у Одељењу за правна питања патената

У Лисабону је од 9-12. јула 2013. за представнике националних завода чланица европског патентног завода (ЕЗП) одржан семинар под називом "Европски патентни систем од подношења до признања". Семинар је окупио 27 учесника из 11 земаља Европе. Добродошлицу учесницима семинара је пожелео господин Jose Maugício, члан Управног савета португалског Националног института за индустријску својину (INPI), напомињући да је овај семинар организован у сарадњи са Европском патентном академијом (ЕПА). Представљајући португалски институт он је нагласио да има сертификат квалитета ISO 9001 од 2006. године, а развио је и бројне услуге за кориснике као што су дијагностика интелектуалне својине, мапирање технологије, семинари за представнике универзитета, итд. У сарадњи са ЕЗП завршен је процес рекласификације, а имали су подршку европске уније при формирању међународне стратегије патената. Португалски институт има билатералну сарадњу са Јапаном, САД, Шпанијом, а у плану је и проширење сарадње са Канадом и Кином. Са Шпанијом имају пројекат за коришћење енергије океана. У својој уводној речи представник ЕПА је навео да су пројекти који се остварују са португалским институтом односе на; ефикасно коришћење Ероуе-а, курсеве језика, обуку о комунитарном патенту, као и полагање Европског квалификационог теста (EQE) теста од стране представника асоцијације заступника.

Семинар о Европском патентном систему је почео предавањем о подношењу европске патентне пријаве. Dominique Hundt, руководилац одељења за формално испитивање пријава патената, је започео своје излагање дефиницијом патента и прегледом процедуре ЕЗП за признање патента. Представио је подношење европске патентне пријаве, и као први корак навео подношење потребне документације за пријаву и проверу исте да ли задовољава у погледу прописаних минималних услова. Подносиоци европских пријава могу пријаву поднети преко националних завода или директно ЕЗП. Уколико се подноси директно ЕЗП подносилац пријаве може поднети пријаву директно ЕЗП у Минхену, Хагу или Берлину, може је послати поштом, факсом или електронским путем („online filling“). Подношење накнадних докумената (уређивање пријаве) не може ићи преко националних завода, већ искључиво преко ЕЗП у Минхену, Хагу или Берлину. Након

подношења, европској пријави се додељује број пријаве и испитује да ли се пријави може утврдити датум подношења. Следећа фаза је формално испитивање европске пријаве патента. Подносилац пријаве је дужан да, уколико је потребно достави превод пријаве, захтев за признање, један или више патентних захтева, апстракт, доказ да је платио таксу за подношење пријаве, да достави податке о проналазачу, захтев за приоритет уколико жели, пуномоћје ако је потребно, секвенце и доказ о депоновању биолошког материјала уколико је потребно. Уколико пријаву подноси више лица, потребна је изјава о заједничком представнику (ЕЗП комуницира са представником). Такође, пријаву могу поднети лично као и преко пуномоћника. Постоје процедуралне (покривање процедуралних корака) и административне (услуге и трошкови) таксе и оне могу бити плаћене банкарским трансфером на било који банкарски рачун ЕЗП или налогом да се задужи депозитни рачун код ЕЗП (ЕЗП ће сам скинути износ са рачуна последњег дана рока). Није дозвољено плаћање чековима или кредитним картицама. Таксе за подношење пријаве и за израду решершног извештаја се плаћају у року од месец дана од подношења пријаве. Додатна такса за подношење се плаћа за сваку следећу страницу после тридесет пете, као и за сваки патентни захтев преко петнаестог. Пријава мора да садржи опис, један или више патентних захтева, апстракт и уколико је потребно нацрт. Уколико је пријава формално неуредна, подносилац има рок од 2 месеца да је уреди. У случају подношења недостајућих делова пријаве, два месеца од позива ЕЗП или самоиницијативно од стране подносиоца два месеца од датума подношења, мења се признати датум подношења. Званични језици ЕЗП су енглески, француски и немачки. Пријава може бити поднета на било ком језику, уколико постоји потреба да се добије датум подношења и у том случају рок за достављање превода је два месеца. За улазак у Европску фазу ПЦТ пријаве (*EURO-PCT*) рок је 31 месец од датума првог приоритета или од датума подношења (уколико нема приоритета). Поред испоштованог рока потребно је поднети превод међународне објаве на један од службених језика ЕЗП, захтев за испитивање, документ на коме би европска фаза требало да се заснива као и да се плате одговарајуће таксе.

Кроз даљи поступак до признања европске патентне пријаве и опозицију одобреног патента спровели су нас патентни испитивачи ЕПЗ Alan Bacon и Cécile Vanier. Alan Bacon је рекао да се европска издвојена пријава подноси ЕЗП, да се истој признаје датум подношења првобитне пријаве, да се признају приоритети из првобитне пријаве. Издвојена пријава се може поднети после приговора на нејединство, да би се брже добио патент за комерцијално важан проналазак, и да би се заштитио онај аспект проналазка чији значај није био очигледан при подношењу. Издвојена пријава се може поднети у року од 24 месеци после прве комуникације испитивачког одељења за најранију пријаву у низу. Прва комуникација је она према члану 94 (3) и правилу 71(1), (2) КЕП (у фази испитивања) или 71(3) (пре одлуке о одобрењу патента). У складу са Париском конвенцијом, приоритетни документ мора да буде прво обелодањивање проналазка. Према одлуци G 11/91 приоритетни документ се не може користити за корекцију поднешене пријаве чак и у случају када је поднешен заједно са пријавом. Приоритетни документ се може користити за корекцију поднешене пријаве само ако је у питању нпр. очигледна грешка у преводу.

Затим је било речи о различитим деловима пријаве (захтевима, опису, нацрту и апстрактну патентне пријаве), као и о фази претраживања и испитивања патентне пријаве (јединство проналазка, јасноћа, новост, инвентивни ниво, описаност проналазка у потпуности, изузећа).

Након признања патента опонент може поднети опозицију. Подношење опозиције износи 745 еура, али су накнаде за заступнике много веће (по проценама преко 6000 еура). Ипак оспоравање патента на националним нивоима је много скупље, али уједно и брже, што је посебно важно за технологије које се брзо развијају. Свака страна у опозицији сноси своје трошкове осим у посебним случајевима. У 2012-тој години од 65.687 одобрених европских патената за 4,7% је поднешена опозиција, а од тога је једна трећина патената поништена. Највећи проценат патената под опозицијом је из области руковања, обраде и индустријске хемије. Опозиција у ЕЗП се спроводи у складу са правилима (Guidelines) GL D I-1. Разлози због којих се може покренути опозиција варирају од тога да се ради о повреди права, питањима лиценцирања, стратегији конкуренције да се ограничи широка заштита, па до тога да је у питању обука заступника или политички/етички разлози. Опозиција је поступак између носиоца патента и опозиције (*inter partes*), а опозиционо одељење ЕЗП је посматрач. Правни оквир за овај поступак чине чланови 99-101, 103-105 КЕП-а (правила 75-86) који се односе на опозициону процедуру, члан 19 који се односи на опозиционо

одељење и чланови 113-117 (правила 115-124) који се односе на заједничке одредбе. Било ко, осим носиоца патента, ко уз плаћену таксу поднесе писано образложење у року од 9 месеци од објаве признања патента, може да поднесе опозицију. После рока од 9 месеци, а током опозиционог периода, трећа страна може да интервенише у случају да га носилац патента оптужује за повреду права, и тада се његова интервенција третира као опозиција. Такође, према члану 115 КЕП-а, свако треће лице може, без накнаде за опозицију, да поднесе своја запажања, али његово учешће траје само уколико опонент не повуче своју опозицију. Према члану 100 КЕП-а, основ за опозицију може бити да: проналазак није нов, инвентиван, индустријски применљив, да није проналазак или је изузет од патентбилности, да није у потпуности описан или да је дошло до проширења у односу на оригинално поднешену пријаву. После формалног испитивања захтева за опозицију и одређивања опозиционог одељења (где само један члан може бити из испитивачког одељења патента под опозицијом, при чему он не може бити председавајући опозиционог одељења), врши се испитивање опозиције. Опозициони захтев мора да садржи изјаву која је основа (према члану 100) за опозицију, на које захтеве се односи и назначивање чињеница и доказа који као целина служе да подрже ове приговоре. Касније поднети докази током опозиционог поступка могу се разматрати само у неким случајевима, нпр. ако су у питању додатни експерименти или тестови, документи који су потребни после подношења измењеног сета захтева и слично. Током опозиције може бити саслушан и сведок. У овом случају опозиционо одељење има и једног члана правника који уводи сведока у собу где се одржава опозиција онда када дође ред на њега. После усменог саслушања стране могу да буду обавештене о одлуци ЕЗП али се коначна одлука (на коју се може уложити жалба) доставља касније у писаној форми (правило 111). Исход опозиције може да буде поништај патента или одбацивање опозиције или привремена (*interlocutory*) одлука о очувању патента у измењеној форми (члан 101(2)(3) КЕП. Носилац патента и опонент могу да се жале (члан 106 КЕП) само на негативну одлуку, на пример и једни и други могу да се жале у случају када је очуван патент у измењеној форми. У случају одбацивања опозиције или очувања патента у измењеној форми може се поднети и захтев за поништај у националним судовима.

Одлуке службе за пријем, одсека за испитивање, одсека за опозицију и правног одсека ЕЗП су одлуке прве инстанце на које може да се уложи жалба коју разматра Жалбено веће (Board of appeal) као тело друге инстанце. Међутим, у смислу привремене ревизије (члан 109 КЕП) поднешену жалбу разматра прво одељење чија се одлука

оспорава и то у року од 3 месеца је прослеђује даље Жалбеном већу, ако сматра да жалба није прихватљива, или исправља своју одлуку ако сматра да је жалба основана. Одлуке Жалбених већа су коначне осим у случају фундаменталних процедуралних грешака када ревизију одлука врши Проширено жалбено веће (Enlarged board of appeal). Валидност одобрених ЕП патената може се оспорити на националом нивоу. Поред правног и дисциплинског жалбеног већа постоји и 27 техничких жалбених већа: 8 у машинству, 10 у хемији, 3 у физици и 6 у електротехници. У 2012-тој години, је примљено 2027 нових жалби, које нису све решене. Техничко жалбено веће, које решава жалбе на одлуке испитивачких и опозиционих одељења, при саслушавању случаја има два техничка и једног правног члана, а у неким случајевима (када је и одељење прве инстанце било увећано, нпр. због саслушања сведока) техничко жалбено веће може да има три техничка и два правна члана. Дисциплинско жалбено веће решава жалбе професионалног заступања, укључујући и EQE. Кандидати који су пали на EQE тесту могу да се жале.

Проширено жалбено веће је посебна инстанца ЕЗП чији је циљ да омогући униформну примену закона и појашњавање питања из закона од фундаменталног значаја. Захтев Проширеном жалбеном већу може да покрене председник ЕПО (нпр. ако постоје међусобно конфликтне одлуке два различита жалбена већа), жалбено веће (нпр. ако је у питању судска пракса), затим друго лице у вези са одлуком Жалбеног већа, као и на сопствену иницијативу. Ово веће се састоји из два технички квалификована члана и пет квалификованих правника укључујући и до два члана националних судова и ауторитета земаља уговорница. Проширено жалбено веће решава и петиције за ревизију одлука жалбених већа у којима је дошло до неких фундаменталних процедуралних грешака (нпр. није испоштовано право да буде саслушан, направљен је превид за усмено саслушање, или у вези значајног захтева) или криминалних радњи, при чему је потребно да је подносилац петиције већ у току жалбе изнео овај приговор. Захтев и такса за жалбу (1240 еура) морају бити поднесени у року од 2 месеца од објаве одлуке о којој је реч, док се писана изјава о разлозима жалбе мора поднети у року од 4 месеца. Жалба има суспензиван ефекат на одлуку све до разрешења жалбе. За разлику од опозиције, где опозиционо одељење може да укаже на неки недостатак и на основу сопствене иницијативе, жалбена већа то не могу, већ у случају *inter partes* процедуре одлучује се на основу захтева онога ко се жали, а у случају *ex parte* поступка (између стране која се жали и ЕЗП одељења) веће разматра да ли пријава испуњава услове према КЕП-у.

Као пример важнијих одлука које су донела жалбена већа ЕЗП поменута је одлука G 03/08. Ова одлука је одговор на захтев (refferal) председника ЕПО везано за постојање различитих одлука у случајевима проналазака са компјутерским програмима (Computer implemented inventions). Према одлуци G 03/08, у овој области је дошло до развоја, еволуције праксе у одлучивању да ли се ради о проналасцима који се могу патентирати. Када се ради о случајевима који се односе на дисклејмере (измене у захтевима којима се уводи "негативна" техничка карактеристика) одлука G 01/03 дефинише када су они дозвољени. Дисклејмер је дозвољен када се успоставља новост у односу на документе који су објављени после датума подношења у складу са чланом 54(3) КЕП-а, када се успоставља новост у односу на документе из стања технике које стручњак из дате области не би узео у обзир (случајна антиципација) и када се тиме уклања предмет проналаска који је изузет из патентбилности (нпр. убацивање израза "нехумане"). Одлука G 01/03 се односи на дисклејмере који нису дати у пријави, док се одлука G 02/10 односи на дисклејмере који јесу дати у пријави (пример одлуке T-1049/08). Када се ради о откривању проналаска путем интернета требало би размотрити с једне стране да ли је дати датум тачно назначен и да ли је дати садржај постао доступан јавности са тим датумом. Стање технике је и оно што се може наћи на сајту са ограниченим приступом (нпр. уз лозинку) или уз плаћање претплате, осим ако је поверљиве природе. Уколико не постоје супротне индикације, датум се може сматрати као тачан. Сваки од оквира (frames) веб стране може да има свој датум објаве који мора да се провери, када документ преузет са интернет Archive садржи линкове, није обавезно да линкови указују на документе архивирание истог датума. Неки URL-ови нису перзистентни. Испитивач би требало да назначи како је дошао до специфичног URL са главне (home) странице датог вебсајта (нпр. линкови, термини коришћени за претрагу). Требало би даље имати у виду да су датуми дати у различитим форматима, нпр. европски dd/mm/yyyy, US mm/dd/yyyy или ISO формат yyyy/mm/dd. Испитивач би увек требало да наведе датум када је преузета веб страница. При цитирању би требало да се наведе статус интернет документа као стања технике (како и где је испитивач дошао до датума објаве као и другу релевантну информацију). Као пример жалбе на одлуку испитивачког одељења које је одбило патент на основу документа преузетог са интернета (каталога компаније НВЕ GmbH), дата је одлука T 2339/09. У овом случају подносилац је покушао преко сајта www.archive.org да докаже да је страна објављена после подношења пријаве патента. Према T 2339/09 одлуци, први терет доказивања је на испитивачу, а затим се терет доказивања пребацује на подносиоца. Експлицитни датуми објаве на

интернету се узимају као валидни, а на подносиоцу је да докаже супротно. Блогови, дискусије, wiki странице и сличне "нетрадиционалне" публикације, са временским ознакама које су означене на компјутеру, се сматрају поузданим. За откривања која немају датум или имају непоуздан датум потребан је додатан доказ, нпр. Wayback machines (www.archive.org). Документи који немају датум (осим онај када је претрага направљена) не могу се сматрати стањем технике, али се могу цитирати као L документ у решершном извештају чиме се јавност обавештава и уједно омогућава коришћење таквог документа као стање технике за будуће пријаве. Документи који указују на датум објаве документа преузетог са интернета, такође могу да се цитирају као L документи. За цитирање документа са интернета је важно навести линк на коме се налази, назначени датум објаве, датум када је документ пронађен као и одштампати наведени документ. Више о цитирању интернет докумената може се наћи и у случајевима ЕП пријава ЕП 06005258 и ЕП 05735808 (које се позивају на одлуку Т 1134/06), ЕП 05752478 и ЕП 03005161. Као последњи примери важнијих одлука жалбених већа описани су примери везани за измене (amendments). Одлука Т 0759/10 није уважила жалбу носиоца патента на одлуку опозиционог одељења да не дозволи измену "comprising" у "consisting essentially of". Жалбено веће је сматрало да "comprising" подразумева да било која даља компонента може да буде присутна, "consisting of" значи да нема додатних компоненти, док "consisting essentially of" значи да може да буде присутна додатна специфична компонента. Ова одлука је била различита од претходних Т 472/88 и Т 975/94 (а слична одлукама Т 868/04 и Т 725/08).

Међутим, заључено је да су у овом случају различите одлуке донете захваљујући развоју судске праксе и да због тога није потребно то питање усмерити ка Проширеном жалбеном већу на разматрање.

На крају семинара представљени су Унитарна патентна заштита и Уједињени патентни суд. Централизована процедура признања патента, ступањем на снагу КЕП-а у октобру 1977., омогућила је централизацију само до нивоа признања патента. Концепт Унитарног патента би омогућио да се на захтев носиоца патента одобреног у ЕЗП, патенту да унитарни ефекат за територију 25 земаља чланица. Унитарни ефекат би могао бити затражен за било који европски патент одобрен на дан примене прописа или касније. Унитарни ефекат може бити регистрован само ако је европски патент одобрен са истим сетом захтева за све земље чланице ЕУ које учествују. Од јединствене годишње таксе за Унитарни патент, који ће се плаћати у ЕЗП, ЕЗП ће задржавати 50% док ће се преосталих 50% распоредити према члану 146 КЕП-а и кључу којим се одређује удео земаља чланица које учествују. Уједињени патентни суд (UPC) би требало да буде специјализовани патентни суд, заједнички за све земље чланице ЕУ, који се бави споровима за класичне европске патенте и европске патенте са унитарним ефектом (унитарни патенти). Овај суд би имао суд прве инстанце (са централним одељењем и неколико локалних/регионалних одељења у земљама чланицама ЕУ) и жалбени суд (централизован). Да би Унитарни патент ступио на снагу потребна је ратификација најмање 13 земаља ЕУ, па је претпоставка да би он могао да ступи на снагу тек 2015-те године.

Упутство за писање прилога за "Подлистак Гласника интелектуалне својине"

Ради једнообразности и лакше обраде, молимо да прилози за *Гласник интелектуалне својине* имају следећу форму:

- текстови морају бити куцани или штампани на белој банкпост хартији, са једне стране, са 27-30 редова на једној страни и маргинама које обезбеђују 60 словних места у једном реду;
- уз то, потребно је доставити дигитални запис текста у MS Word формату на CD Rom-у, USB меморији или ел. поштом на е-mail: iuzelac@zis.gov.rs уз коришћење True Type unicode фонтова пожељно Times New Roman или Arial из разлога компатибилности са другим корисницима и што оперативни систем на коме се ради у Заводу има инсталирану подршку за такве карактере;
- сваки рад мора бити потписан (име, презиме, адреса и број телефона аутора, стручна и/или научна титула, функција на послу и место запослења);
- напомене (фусноте) се прилажу на крају рада (како на примеру, тако и на дигиталном запису), означене бројевима од 1 па надаље, кроз цео рад;
- приликом цитирања књига, неопходно је придржавати се следећег редоследа података: презиме и име аутора, назив књиге, место издавања, година издавања, редни број тома, број странице и евентуално број тачке или пасуса;
- приликом цитирања радова из часописа и других периодичних публикација, неопходно је придржавати се следећег редоследа података: презиме и име аутора, назив рада, назив часописа или публикације, број часописа или публикације, година излагања, број странице;
- приликом цитирања управних и судских одлука поред службених ознака и датума доношења навести и извор у којем је одлука објављена;
- уколико се једно дело истог аутора цитира у више напомена (фуснота) које нису непосредно једна иза друге после презимена и имена аутора, други и сваки наредни пут може се употребити скраћеница *op.cit.* Уколико се једно дело истог аутора цитира напоменама које следе непосредно једна за другом, после првог навођења потпуних података о аутору и делу може се употребити скраћеница *ibid.*

Радови који не одговарају овим стандардима неће моћи бити објављени без дораде, па је зато важно да се аутори већ при писању прилога за *Гласник интелектуалне својине* придржавају ових упутстава.

ГЛАСНИК ИНТЕЛЕКТУАЛНЕ СВОЈИНЕ

Издавач:
ЗАВОД ЗА ИНТЕЛЕКТУАЛНУ СВОЈИНУ
Улица Кнегиње Љубице 5, 11102 Београд, Република Србија

Главни и одговорни уредник:
Бранка Тотих

Уредник:
Илија Узелац

Уређивачки одбор:
мр Бранка Билен Катић,
Мирјана Јелић,
мр Мирела Бошковић,
мр Владимир Марић,
Јасминка Рељин,
Зорана Зрнић,
Јелена Лопушина,
Мирјана Шарић

Уредник Подлистка ГИС:
Данијела Стефанов

Технички уредник:
Гордана Ђорђевић

Коректор:
Гордана Ђорђевић

Уредништво:
Завод за интелектуалну својину, Кнегиње Љубице 5,
11102 Београд, Република Србија
Тел: 011/20-25-965 (уредник),
факс: 011/311-23-77,
ел. пошта: iuzelac@zis.gov.rs

Гласник интелектуалне својине је службено гласило Завода за интелектуалну својину. У Гласнику се објављују подаци о свим заштићеним правима индустријске својине у Републици Србији и информације о променама у вези са тим правима. Као посебан прилог објављује се Подлистак ГИС-а и друге службене информације.

Гласник интелектуалне својине је двомесечник

ISSN 2217- 9143 (Online)

